

# WERKZEUG KATALOG

2022-2024



**KERSTING & SCHMITZ**  
MALER & MARKT



# NORDRHEIN-WESTFALEN





# VERMIET- UND REPARATURSERVICE

MEG Rhein-Ruhr – immer ein zuverlässiger Servicepartner bei Maschinenproblemen.



Konkret bieten wir die nachfolgenden Serviceleistungen an:

- Vermietung vieler Profi-Geräte für den täglichen Einsatz im **Malerhandwerk**
- Schnelle und fachgerechte **Reparatur** vieler Marken mit **Originalersatzteilen**
- Relevante **Sicherheitsprüfungen** von Leitern und elektrischer Maschinen nach **DGVU**
- Kompetente **Beratung** beim Neukauf von Maschinen
- **Kurzfristige Hilfe** bei Problemen mit Maschinen auf der Baustelle
- Abwicklung von Garantien



1 x im Jahr **Service- und Gerätewochen**

Unseren aktuellen **Mietgeräte-Katalog** finden Sie unter [www.meg-rhein-ruhr.de/leistungen/geraete-und-werkzeuge/mietgeraete](http://www.meg-rhein-ruhr.de/leistungen/geraete-und-werkzeuge/mietgeraete) oder scannen Sie einfach den QR-Code.







## 01 MASCHINEN · GERÄTE · ZUBEHÖR

Caparol .....	62	Jöst .....	51
Collomix .....	47 – 50	Kammerer/Rokamat	40
Duo .....	63	Kärcher .....	65 – 68
Eibenstock .....	41 – 46	Mirka .....	38 – 39
ELA .....	74	PFT/Knauf .....	91
Fein .....	52 – 53	Rudolf .....	92 – 93
Festool .....	27 – 37	tapo-fix .....	75 – 77
FLEX .....	1 – 20	Umarex .....	78 – 81
FRIESS .....	82	Wolff .....	69 – 73
Gloria .....	64	Wagner .....	54 – 61
Graco .....	21 – 26	Wilms .....	83 – 85
Heylo .....	86 – 90		

## 02 SCHLEIFMITTEL

Festool .....	97 – 98
Jöst .....	99 – 101
Mirka .....	102 – 103
Starcke.....	95 – 96

## 03 LICHT UND STROM

FRIESS .....	105 – 107
--------------	-----------

## 04 MALERWERKZEUGE

Diverse .....	117 – 125
FRIESS .....	109 – 116
Jöst .....	133
Pajarito .....	126 – 130
THE .....	131 – 132

## 05 PINSEL · ROLLER

Dorschel .....	163
FRIESS .....	152 – 161
Staalmeester .....	147 – 149
Wistoba .....	135 – 146, 162

INHALT

## 06 BODENLEGERWERKZEUGE

FRIESS .....	165 – 170
Wolff .....	171

## 07 ABKLEBEN · ABDECKEN

Kip .....	173 – 184
tesa .....	185 – 194

## 08 ARBEITSSCHUTZ · BERUFSBEKLEIDUNG

3M .....	197 – 201
Birkmann .....	202 – 203
buddy .....	206 – 210
CWSboco .....	211 – 215
Delker .....	216 – 217
Five Fingers .....	204 – 205
Paul Voormann .....	195 – 196

## 09 LEITERN · GERÜSTE · TAPEZIERTISCHE

euroline .....	222 – 228
Kühnel .....	229
Layher .....	219 – 221

## 10 SONSTIGES

AM Folien .....	235 – 236
Jansen .....	231 – 232
Milacor .....	233 – 234

INHALT

MASCHINEN · GERÄTE · ZUBEHÖR

SCHLEIFMITTEL

LICHT UND STROM

MALERWERKZEUGE

PINSEL · ROLLER

BODENLEGERWERKZEUGE

ABKLEBEN · ABDECKEN

ARBEITSSCHUTZ · BERUFSBEKLEIDUNG

LEITERN · GERÜSTE · TAPEZIERTISCHE

SONSTIGES







# MASCHINEN GERÄTE ZUBEHÖR



WERK  
ZEUG  
KATALOG







Wir sind ~~keine~~  
Macher. Wir  
sind **Richtig-**  
**Gut-Macher.**

Ihr seid keine Performer. Ihr seid Proformer.  
Willkommen in der FLEX Familie.

Als echte Proformer macht Ihr keine halben Sachen. Ein „Passt schon“ passt für Euch nicht. Wenn Ihr etwas anpackt, dann perfektioniert Ihr es. Deshalb braucht Ihr Werkzeug, das mit Euch und Euren Ansprüchen mithalten kann. Das ist Performance. Das ist FLEX. Mehr Performance auf [www.flex-tools.com](http://www.flex-tools.com)

this is performance

**FLEX**

**FLEX**

1)



4)

**Wand- und Deckenschleifer Giraffe®**

- Sehr handliche, leichte Maschine mit optimalem Bedienungskomfort
- GE 5 R mit drehbarem Randnachsleiferkopf • Leichte Handhabung: durch optimale Balance zwischen Motor und Schleifkopf • Elektronik: mit Drehzahlkonstanthaltung, Sanftanlauf, Überlastungsschutz und Drehzahlvorwahl mit Stellrad • Die effektive Absaugung zwischen Bürstenkranz und Schleifteller verhindert ein Zusetzen des Schleifmittels und sorgt für staubfreies Arbeiten

**Technische Daten:**

Leistungsaufnahme: 500 W  
 Leistungsabgabe: 270 W  
 Leerlaufdrehzahl: 1.100 – 1.650/min<sup>-1</sup>  
 Schleifscheiben-Ø: 225 mm  
 Länge: 1.520 mm  
 Gewicht: 3,9 kg

- |    |                               |                  |
|----|-------------------------------|------------------|
| 1) | GE 5                          | Art.-Nr. 405.884 |
| 2) | GE 5 R + TB-L* (o. Abb.)      | Art.-Nr. 409.324 |
| 3) | GE 5 + TB-L* + SH** (o. Abb.) | Art.-Nr. 409.391 |
| 4) | GE 5 R + TB-L* + SH**         | Art.-Nr. 409.405 |

\* Transporttasche

\*\* Antistatik-Saugschlauch 32 mm Ø x 4 m mit Rastanschluss und Anschlussmuffe für Sauger mit Nebenluftregelung

**Wand- und Deckenschleifer Giraffe® mit Wechselkopfsystem**

- Ermöglicht ermüdungsarmes und ergonomisches Arbeiten
- Kardanisch gelagerter Schleiferkopf sorgt für hohe Flexibilität und optimale Anpassung beim Schleifen an Wänden und Decken
- Anschlussmöglichkeit für die FLEX Sicherheitssauger mit dem FLEX Clip-System am Führungsrohr • Die effektive Absaugung zwischen Bürstenkranz und Schleifteller verhindert ein Zusetzen des Schleifmittels und sorgt für staubfreies Arbeiten • Leichte Handhabung: durch optimale Balance zwischen Motor und Schleifkopf

**Technische Daten:**

Leistungsaufnahme: 710 W  
 Leistungsabgabe: 410 W  
 Leerlaufdrehzahl: 1.100 – 1.650 min<sup>-1</sup>  
 Schleifscheiben-Ø: 225 mm  
 Gewicht: 4,2 kg

- |     |  |                  |
|-----|--|------------------|
| 5)  | GE 7 + MH-O (o. Abb.)                                  |                  |
|     | • Rundsleifkopf für die standardmäßige Wandbearbeitung | Art.-Nr. 494.461 |
| 6)  | GE 7 + MH-R (o. Abb.)                                  |                  |
|     | • Segmentsleifkopf mit drehbarem Randsegment           | Art.-Nr. 494.488 |
| 7)  | GE 7 + MH-X (o. Abb.)                                  |                  |
|     | • Exzenterschleifkopf mit 4 mm Hub                     |                  |
|     | • Leerlaufhubzahl: 3.100 – 4.600 min <sup>-1</sup>     | Art.-Nr. 494.496 |
| 8)  | GE 7 + MH-T (o. Abb.)                                  |                  |
|     | • Dreiecksleifkopf mit 4 mm Hub                        |                  |
|     | • Leerlaufhubzahl: 3.800 – 5.700 min <sup>-1</sup>     | Art.-Nr. 494.518 |
| 9)  | GE 7 + MH-O + SH (o. Abb.)                             |                  |
|     | • Rundsleifkopf für die standardmäßige Wandbearbeitung | Art.-Nr. 494.526 |
| 10) | GE 7 + MH-R + SH                                       |                  |
|     | • Segmentsleifkopf mit drehbarem Randsegment           | Art.-Nr. 494.534 |
| 11) | GE 7 + MH-T + SH                                       |                  |
|     | • Dreiecksleifkopf mit 4 mm Hub                        |                  |
|     | • Leerlaufhubzahl: 3.800 – 5.700 min <sup>-1</sup>     | Art.-Nr. 494.542 |
| 12) | GE 7 + MH-X + SH (o. Abb.)                             |                  |
|     | • Exzenterschleifkopf mit 4 mm Hub                     |                  |
|     | • Leerlaufhubzahl: 3.100 – 4.600 min <sup>-1</sup>     | Art.-Nr. 494.550 |

10)



11)





2)



**Akku Wand- und Deckenschleifer Giraffe® mit Wechselkopfsystem 18,0 V**

- Leichte Handhabung: durch optimale Balance zwischen Motor und Schleifkopf
- Staubgeschützter Ein-/Ausshalter
- LED Akku-Kapazitätsanzeige

**Technische Daten:**

Akku-Spannung: 18 V  
 Leerlaufdrehzahl: 1.150-1.800 /min<sup>-1</sup>  
 Schleifscheiben-Ø: 225 mm  
 Gewicht ohne Akku/Kopf: 2,8 kg

- |    |                                       |                  |
|----|---------------------------------------|------------------|
| 1) | GE MH 18.0-EC (o. Abb.)               | Art.-Nr. 504.025 |
| 2) | GE MH 18.0-EC/5.0 Set                 | Art.-Nr. 504.033 |
| 3) | GE MH 18.0-EC/5.0 Set+MH-R            | Art.-Nr. 504.041 |
| 4) | GE MH 18.0-EC/ 5.0 Set+MH-X (o. Abb.) | Art.-Nr. 504.068 |

3)



7)



**Wand- und Deckenschleifer Handy-Giraffe® mit Wechselkopfsystem**

- Leicht und handlich für den Einsatz an kleineren Flächen, Engstellen
- Griffhaube für ein angenehmes Handling und präzise Führung

**Technische Daten:**

Leistungsaufnahme: 600 W  
 Leistungsabgabe: 400 W  
 Leerlaufdrehzahl: 1.100 – 1.650/min<sup>-1</sup>  
 Schleifscheiben-Ø: 225 mm

- |    |                         |                  |
|----|-------------------------|------------------|
| 5) | GCE 6-EC (o. Abb.)      | Art.-Nr. 497.568 |
| 6) | GCE 6-EC Kit* (o. Abb.) | Art.-Nr. 504.114 |
| 7) | GCE 6-EC Kit* MH-R      | Art.-Nr. 504.122 |
- \* Transportkoffer und Koffereinlage

8)



**8) GM 340 Mobiler Arbeitsplatz für Wand- und Deckenschleifsysteme**

- Beachtliche Kraftersparnis für den Anwender durch Reduzierung von Ermüdung und Belastung
- Anschluss für Elektrowerkzeuge über 2 Steckdosen 230 V/CEE
- Optimaler Anpressdruck an die Schleiffläche durch Gasdruckfeder

**Technische Daten:**

Anschlusswert: 2 x 230 V  
 Werkzeugaufnahme: alle Giraffen Typen (außer WSE 7, GSE 5, GCE 6-EC)  
 Max. Arbeitshöhe: 3.400 mm  
 Abmessung in mm: 1.140 x 670  
 Kabellänge: 7,5 m  
 Gewicht: 31,5 kg  
 Abmessung (L x B x H): 2.630 x 660 x 1.680 mm

Art.-Nr. 473.278

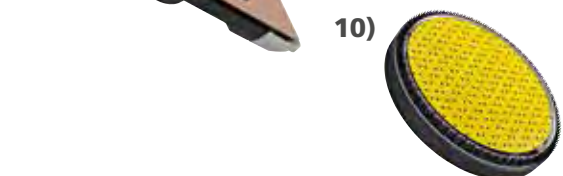
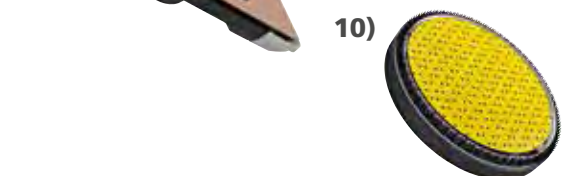
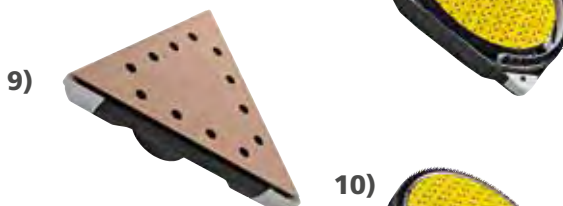
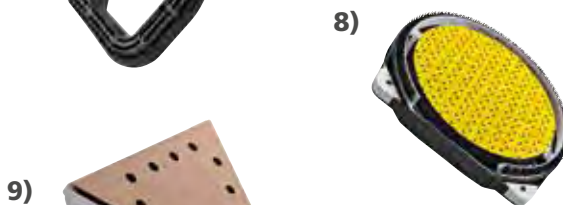
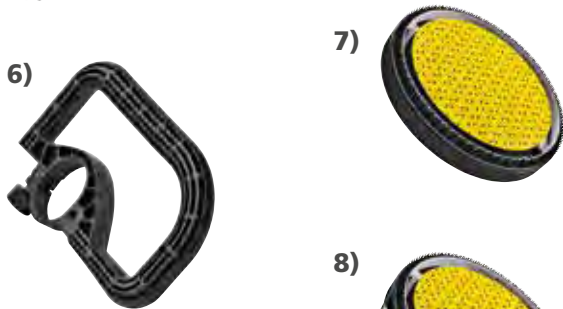
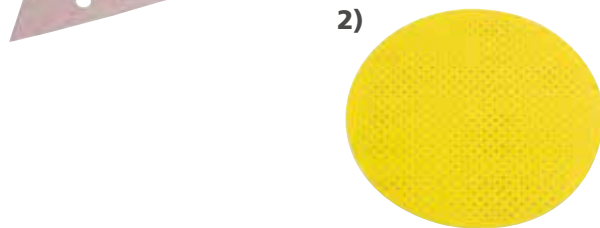

**FLEX****1) Klett-Schleifpapier SELECTFLEX**

Abmessung mm	Korn	VE	Art.-Nr.
290 mm	5 X P 80, 100, 120, 150, 180	25	370.959

**2) Klett-Schleifpapier (perforiert) D225**

Korn	VE	Art.-Nr.
P40	25	280.739
P60	25	260.233
P80	25	260.234
P100	25	260.235
P120	25	282.405
P150	25	311.995
P180	25	311.987
P220	25	260.236

**3) Gepolsterte Adapter für Klett-Papier**

KAD D225/16 S, supersoft	Art.-Nr. 483.109
KAD D225/16 H, hart	Art.-Nr. 483.117

**4) Klett-Schleifteller Set KAD D225 / 16 Ø 225, rund**

- Ermöglicht ein extrem sanftes Ansetzen an die Wand Art.-Nr. 483.486

**5) Verlängerung für GE 5 / GE 5 R / GSE 5 R, GE 7**

- Mehr Flexibilität durch die Verlängerung um 50 cm, leicht und werkzeuglos bedienbar. Ermöglicht Arbeiten bei großen Raumhöhen.
- |       |                  |
|-------|------------------|
| GV 50 | Art.-Nr. 409.294 |
|-------|------------------|

**6) Zusatzhandgriff für GE 5 / GE 5 R / GSE 5 R, GE 7**

HZ-S G	Art.-Nr. 408.972
--------	------------------

**7) Rundschleifkopf MH-O D225**

- Optimal zur Bearbeitung von großen Flächen an Decken und Wänden
  - Effektive Staubabsaugung
  - Hohe Abtragsleistung
- |                  |
|------------------|
| Art.-Nr. 457.175 |
|------------------|

**8) Segmentschleifkopf MH-R D225**

- Segmentschleifkopf mit drehbarem Randsegment
  - Ermöglicht die Bearbeitung von Flächen-Übergängen von der Wand zur Decke
- |                  |
|------------------|
| Art.-Nr. 457.183 |
|------------------|

**9) Dreieckschleifkopf MH-T 290 x 290**

- Optimal geeignet für die Bearbeitung von Ecken und Kanten mit 4 mm Hub
  - Durch die orbitale Bewegung des Schleiftellers wird das Schleifmittel direkt bis an die Kante geführt
- |                  |
|------------------|
| Art.-Nr. 457.191 |
|------------------|

**10) Exzentrerschleifkopf MH-X D225**

- Mit dem innovativen Exzentrerschleifkopf und seinen 4 mm Hub werden mühelos perfekte Oberflächen im Q3- und Q4-Bereich erzielt
- |                  |
|------------------|
| Art.-Nr. 457.205 |
|------------------|

1)



**1) FLEX Schwingschleifer OSE 2-80 EC Set**

Kompakter Schwingschleifer mit Drehzahlregelung

**Technische Daten:** • Leistungsaufnahme: 260 W • Leerlaufdrehzahl: 8.000 – 12.000 min<sup>-1</sup> • Leerlaufhubzahl: 16.000 – 24.000 min<sup>-1</sup> • Hub: 2,0 mm • Schleifplatte: 80 x 130 mm • Schleifmittelbefestigung: Kletten • Anschluss Staubabsaugung: Ø 27 mm • Gewicht: 1,2 kg

**Lieferumfang:** 1 Klett-Schleifteller, 1 PES-Microfilterpatrone mit Filter, 1 Koffereinlage, 1 Transportkoffer L-BOXX® 136 Art.-Nr. 468.924

2)



**2) FLEX Deltaschleifer ODE 2-100 EC Set**

Kompakter Deltaschleifer mit Drehzahlregelung

**Technische Daten:** • Leistungsaufnahme: 200 W • Leerlaufdrehzahl: 8.000 – 13.000 min<sup>-1</sup> • Leerlaufhubzahl: 16.000 – 26.000 min<sup>-1</sup> • Hub: 2,0 mm • Schleifplatte: 100 x 150 mm • Schleifmittelbefestigung: Kletten • Anschluss Staubabsaugung: Ø 27 mm • Gewicht: 1,2 kg

**Lieferumfang:** 1 Klett-Schleifplatte, 1 PES-Microfilterpatrone mit Filter, 1 Koffereinlage, 1 Transportkoffer L-BOXX® 136 Art.-Nr. 468.908

3)



**3) FLEX Exzentrerschleifer ORE 2-125 EC Set**

Kompakter Exzentrerschleifer mit Drehzahlregelung

**Technische Daten:** • Leistungsaufnahme: 200 W • Leerlaufdrehzahl: 8.000 – 13.000 min<sup>-1</sup> • Leerlaufhubzahl: 16.000 – 26.000 min<sup>-1</sup> • Hub: 2,0 mm • Schleifmittelbefestigung: Kletten • Anschluss Staubabsaugung: Ø 27 mm • Gewicht: 1,2 kg • Schleifteller: Ø 125 mm

**Lieferumfang:** 1 Klett-Schleifteller, 1 PES-Microfilterpatrone mit Filter, 1 Koffereinlage, 1 Transportkoffer L-BOXX® 136 Art.-Nr. 468.886

4) + 5)



**FLEX Exzentrerschleifer ORE 150-3 / 5 Set**

Leistungsstarker Exzentrerschleifer mit Drehzahlregelung im Set

**Technische Daten:** • Leistungsaufnahme: 350 W • Leerlaufdrehzahl: 5.800 – 10.000 min<sup>-1</sup> • Leerlaufhubzahl: 11.600 – 20.000 min<sup>-1</sup> • Hub: 3,0 mm / 5,0 mm • Schleifteller: Ø 150 mm • Schleifmittelbefestigung: Kletten • Anschluss Staubabsaugung: Ø 27 mm • Gewicht: 2,1 kg

**Lieferumfang:** 1 Klett-Schleifteller hart, 1 PES-Microfilterpatrone mit Filter, 1 Schleifpapier SELECTFLEX P 80, 1 Schleifpapier PURFLEX P 120, 1 Innensechskantschlüssel, SW 5, 1 Transportkoffer L-BOXX® 238

4) ORE 150-3 Set

Art.-Nr. 379.603

5) ORE 150-5 Set

Art.-Nr. 379.611

6)



**6) FLEX Supraflex SE 14-2 150 Set**

• Kraftvoller 1.400 Watt Motor • Schutzhaube mit schwenkbarem Randsegment

**Technische Daten:** • Max. Stützteller-Ø: 150 mm • Leerlaufdrehzahl: 600 – 2.100 min<sup>-1</sup> • Leistungsaufnahme: 1.400 W • Leistungsabgabe: 880 W • Werkzeugaufnahme: M14 • Abmessungen (L x B x H): 405 x 200 x 120 mm • Gewicht: 2,6 kg

**Lieferumfang:** 1 Schutzhaube SG D150 SE, 1 Saugadapter SAD-C D32 AS, 1 Zusatzhandgriff SE 14-2 125 M8, 1 Klett-Schleifteller SP D150-8 / 6 H / F, 4 Blatt Schleifmittel Ø 150 mm, 1 Stirnlochschlüssel gekröpft, 1 Innensechskantschlüssel SW 4, 1 Innensechskantschlüssel SW 5 lang, 1 Transportkoffer L-BOXX® 238 Art.-Nr. 419.206

**FLEX**

1)

**1) FLEX RETECFLEX RE 16-5 115, Kit Fräskopf spitz**

- Das Universalwerkzeug zum Sanieren, Renovieren und Modernisieren
- Motor: kraftvoll und durchzugsstark für schnellen Arbeitsfortschritt
- Spindelarretierung

**Technische Daten:** • Max. Schleifkörper-Ø: 115 mm • Max. Fräskopf-Ø: 80 mm • Leerlaufdrehzahl: 1.900 – 5.500 min<sup>-1</sup> • Leistungsaufnahme: 1.600 W • Leistungsabgabe: 950 W • Werkzeugaufnahme: Formschluss • Gewicht: 3,1 kg

**Lieferumfang:** 1 Fräskopf spitz Ø 80, M 14; 1 Absaughaube; Schleifen-Ø 115 mm mit Bürstenkranz; 1 Stelltisch Fräsen Ø 80 mm; 1 Schleifteller-Ø 115/M14 Klett Bowl; Schleifscheibenset Korund Ø 115; 1 Bügelhandgriff; 1 Ringlochschlüssel, SW 13; 1 Innensechskantschlüssel, SW 4; Stirnlochschlüssel, 3 Befestigungsschrauben, M 8; 1 Transportkoffer L-BOXX® 238; 1 Koffereinlage  
Art.-Nr. 505.005

2) + 3)

**2) FLEX Sanierungsschleifer LDE 16-8 125 R, Kit Turbo-Jet II**

- Kompakter Sanierungsschleifer • Randnahes, staubfreies Schleifen
- Technische Daten:** • Scheiben-Ø: 125 mm • Leerlaufdrehzahl: 7.800 min<sup>-1</sup> • Leistungsaufnahme: 1.600 W • Leistungsabgabe: 950 W • Werkzeugaufnahme: M 14 • Kabellänge: 4,0 m • Gewicht: 3,1 kg

**Lieferumfang:** 1 Diamantschleifteller Turbo-Jet II; 1 Absaughaube mit Bürstenkranz; 1 Bügelhandgriff; 3 Kabelhalter; 1 Innensechskantschlüssel, SW 4; 1 Stirnlochschlüssel; 1 Transportkoffer L-BOXX® 238; 1 Koffereinlage  
Art.-Nr. 504.939

**3) FLEX Sanierungsschleifer LD 16-8 125 R, Kit Turbo-Jet II**

- Sanierungsschleifer mit variabler Drehzahl • Randnahes, staubfreies Schleifen

**Technische Daten:** • Scheiben-Ø: 125 mm • Leerlaufdrehzahl: 4.500 – 7.800 min<sup>-1</sup> • Leistungsaufnahme: 1.600 W • Leistungsabgabe: 950 W • Werkzeugaufnahme: M 14 • Gewicht: 3,1 kg

**Lieferumfang:** 1 Diamantschleifteller Turbo-Jet II; 1 Absaughaube mit Bürstenkranz; 1 Bügelhandgriff; 3 Kabelhalter; 1 Innensechskantschlüssel, SW 4; 1 Stirnlochschlüssel; 1 Transportkoffer L-BOXX® 238; 1 Koffereinlage  
Art.-Nr. 504.963

4)

**4) FLEX Sanierungsschleifer LD 18-7 150 R, Kit Turbo-Jet**

- Max. Schleifkörper-Ø: 150 mm • Leerlaufdrehzahl: 7.000 min<sup>-1</sup> • Leistungsaufnahme: 1.800 W • Leistungsabgabe: 1.200 W • Werkzeugaufnahme: M14 • Gewicht: 4,3 kg

**Lieferumfang:** 1 Diamantschleifteller Turbo-Jet; 1 Absaughaube mit Bürstenkranz; 1 Bügelhandgriff; 3 Kabelhalter; 1 Innensechskantschlüssel; 1 Spannmutter M 14; 1 Stirnlochschlüssel; 1 Transportkoffer  
Art.-Nr. 418.765

5)

**5) FLEX Sanierungsschleifer LD24-6 180, Kit Turbo-Jet**

- Max. Schleifkörper-Ø: 180 mm • Leerlaufdrehzahl: 6.500 min<sup>-1</sup> • Leistungsaufnahme: 2.400 W • Leistungsabgabe: 1.450 W • Werkzeugaufnahme: M14 • Gewicht: 6,6 kg

**Lieferumfang:** 1 Diamantschleifteller Turbo-Jet; 1 Saugadapter; 1 Spannmutter; 1 Spannflansch; 1 Bügelhandgriff; 3 Kabelhalter; 1 Absaughaube mit Gummiabsaugring; 1 Innensechskantschlüssel; 1 Stirnlochschlüssel; 1 Transportkoffer  
Art.-Nr. 420.514

6)

**6) Wand- und Deckenschleifer Giraffe® GDE 10 Set Turbo-Jet**

- Leichte Handhabung: durch optimale Balance zwischen Motor und Schleifkopf
- Die effektive Absaugung sorgt für staubarmes Arbeiten
- Staubgeschützter Ein-/Ausschalter

**Technische Daten:** • Leistungsaufnahme: 1.010 W • Leistungsabgabe: 590 W • Leerlaufdrehzahl DGH-R: 5.800-8.700 min<sup>-1</sup> • Leerlaufdrehzahl DSH-R: 1.700-2.500 min<sup>-1</sup> • Schleifscheiben-Ø: 150 mm • Länge: 1.490 mm • Gewicht ohne Kopf: 3,6 kg

**Lieferumfang:** 1 Diamantschleifteller Turbo-Jet; 1 Segmentschleifkopf DGH-R; 1 Segmentschleifkopf DSH-R; 1 Clip-Schnellspannung SH-FC 32; 1 Antistatik-Saugschlauch 32 mm Ø x 4 m; 1 Transporttasche  
Art.-Nr. 504.203





1)

**1) FLEX Sicherheitssauger VC 21 L MC**

• Mit manueller Filterabreinigung

**Technische Daten:**

Leistungsaufnahme P.max.:	1.000 W
Max. Volumenstrom:	3.600 l/min
Max. Unterdruck:	21.000 Pa
Filterfläche:	3.000 qcm
Behältervolumen / (Flüssigkeit):	20 l / (11 l)
Gerätesteckdose:	100 – 2.000 W
Gewicht:	7,4 kg

**Lieferumfang:** Saugschlauch 32 mm Ø x 3,5 m mit Krümmer; 1 Filterelement Klasse L/M; 3 x 35 cm INOX Saugrohr; 1 Kombi-Bodendüse, umschaltbar; 1 Rundbürste; 1 Fugendüse; 1 Polsterdüse; 1 Filtersack; 1 PP Entsorgungssack; 1 Saugrohrhalter; 1 Netzkabelhaken;

1 Adapter Ø 27-32 mm

Art.-Nr. 405.418

2)



**2) Sicherheitssauger VCE 26 L MC**

• Mit manueller Filterabreinigung

**Technische Daten:**

Leistungsaufnahme P.max.:	1.200 W
Max. Volumenstrom:	3.600 l/min
Max. Unterdruck:	21.000 Pa
Filterfläche:	3.000 qcm
Behältervolumen / (Flüssigkeit):	25 l / (16 l)
Gerätesteckdose:	100 – 2.600 W
Gewicht:	8,4 kg

Art.-Nr. 405.426

3) + 4)



**FLEX Sicherheitssauger VCE 33**

• Alle Kit-Versionen gemäß Listung

**Technische Daten:**

Leistungsaufnahme P. max.:	1.200 W
Max. Volumenstrom:	4.500 l/min
Max. Unterdruck:	25.000 Pa
Filterfläche:	5.000 qcm
Behältervolumen:	30 l
Füllmenge Flüssigkeit:	17 l
Gerätesteckdose:	100 – 2.400 W
Abmessung (L x B x H):	565 x 385 x 565 mm
Kabellänge:	7,5 m
Gewicht:	15,2 kg

3) VCE 33 L AC Set

Art.-Nr. 465.674

4) VCE 33 M AC Set

Art.-Nr. 465.682

5) – 7)



**FLEX Sicherheitssauger VCE 44**

• Alle Kit-Versionen gemäß Listung

**Technische Daten:**

Leistungsaufnahme	P.max.: 1.200 W
Max. Volumenstrom:	4.500 l/min
Max. Unterdruck:	25.000 Pa
Filterfläche:	5.000 qcm
Behältervolumen:	42 l
Füllmenge Flüssigkeit:	26 l
Gerätesteckdose:	100 – 2.400 W
Abmessung (L x B x H):	565 x 385 x 650 mm
Kabellänge:	7,5 m
Gewicht VCE 44 L/M	16,7 kg
Gewicht VCE 44 H	17,6 kg

5) VCE 44 L AC Set

Art.-Nr. 465.690

6) VCE 44 M AC Set

Art.-Nr. 465.704

7) VCE 44 H AC-Kit

Art.-Nr. 446.025

**FLEX**

1)



3)



5)



8)



11)

**FLEX 2-Gang Akku-Bohrschrauber 10,8 V**

• Electronic Management System (EMS) schützt die Maschine, verlängert die Lebensdauer und erhöht die Effizienz

Technische Daten: • Akku-Spannung: 10,8 V • Akku-Kapazität: 2,5 / 4,0 Ah

- 1) DD 2G 10.8-LD / 4.0 Set: Drehmomentstufen 17+1; Max. Bohr-Ø: 10 mm (Stahl), 25 mm (Holz) Art.-Nr. 418.064
- 2) DD 2G 10.8-EC (o. Abb.): Drehmomentstufen 20+1; Max. Bohr-Ø: 13 mm (Stahl) / 25 mm (Holz) Art.-Nr. 418.005
- 3) DD 2G 10.8-EC / 4.0 Set: Technische Daten wie DD 2G 10.8-EC Art.-Nr. 462.764
- 4) PD 2G 10.8-EC (o. Abb.): Drehmomentstufen 24+1; Max. Bohr-Ø: 13 mm (Mauerwerk), 13 mm (Stahl), 25 mm (Holz) Art.-Nr. 418.013
- 5) PD 2G 10.8-EC / 6.0 Set: Technische Daten wie PD 2G 10.8-EC Art.-Nr. 462.772

**FLEX 2-Gang Akku-Bohrschrauber 18,0 V**

• Electronic Management System (EMS) schützt die Maschine, verlängert die Lebensdauer und erhöht die Effizienz • Bürstenloser Motor mit höherem Wirkungsgrad und längerer Lebensdauer

Technische Daten: • Akku-Spannung: 18 V • Akku-Kapazität: 2,5 / 5,0 Ah

- 6) DD 2G 18.0-EC (o. Abb.): Drehmomentstufen 23+1; Max. Bohr-Ø: 13 mm (Stahl) / 60 mm (Holz) Art.-Nr. 447.498
- 7) DD 2G 18.0-EC C (o. Abb.): Technische Daten wie DD 2G 18.0-EC Art.-Nr. 491.225
- 8) DD 2G 18.0-EC / 5.0 Set: Technische Daten wie DD 2G 18.0-EC Art.-Nr. 504.890
- 9) PD 2G 18.0-EC (o. Abb.): Drehmomentstufen: 24+1; Max. Bohr-Ø: 16 mm (Mauerwerk) 13 mm (Stahl), 60 mm (Holz) Art.-Nr. 447.501
- 10) PD 2G 18.0-EC C (o. Abb.): Technische Daten wie PD 2G 18.0-EC Art.-Nr. 491.233
- 11) PD 2G 18.0-EC / 5.0 Set: Technische Daten wie PD 2G 18.0-EC Art.-Nr. 504.904



2)



**FLEX Akku-Schlagschrauber 18,0 V ID 1/4"**

• 1/4" Innensechskant Werkzeugaufnahme • Impact Control für eine perfekte Versenkung von Schrauben

**Technische Daten:** • Akku-Spannung: 18 V • Akku-Kapazität: 2,5 / 5,0 Ah • Drehmomentstufen: 3 (58 / 104 / 225 Nm) • Leerlaufschlagzahl: 1.300 / 2.800 / 3.300 / min<sup>-1</sup>

- 1) ID 1/4" 18.0-EC (o. Abb.) Art.-Nr. 459.690
- 2) ID 1/4" 18.0-EC / 5.0 Set Art.-Nr. 504.920
- 3) ID 1/4" 18.0-EC C (o. Abb.) Art.-Nr. 491.241

5)



**FLEX Akku-Schlagschrauber 18,0 V IW 1/2"**

• Vierkantaufnahme für 1/2" Schlagnüsse

**Technische Daten:** • Akku-Spannung: 18 V • Akku-Kapazität: 2,5 / 5,0 Ah • Drehmomentstufen: 3 (140 / 170 / 250 Nm) • Leerlaufschlagzahl: 3.300 / min<sup>-1</sup>

- 4) IW 1/2" 18.0-EC (o. Abb.) Art.-Nr. 438.308
- 5) IW 1/2" 18.0-EC / 5.0 Set Art.-Nr. 504.912
- 6) IW 1/2" 18.0-EC C (o. Abb.) Art.-Nr. 491.268

8)



**FLEX Akku-Trockenbauschrauber 18,0 V DW 45**

• Ergonomisch geformter Softhandgriff mit Ein-/Ausschalter und Arretierung für Dauerbetrieb • Integriertes LED-Licht mit Nachleuchtfunktion

**Technische Daten:** • Akku-Spannung: 18 V • Akku-Kapazität: 2,5 / 5,0 Ah • Drehmoment max.: 28 Nm • Leerlaufdrehzahl: 0 – 4.500 / min<sup>-1</sup>

• Werkzeugaufnahme: 1/4" Innensechskant; Max. Schrauben-Ø; 4,2 mm • Abmessung (L x B x H): 215 x 75 x 203 mm • Gewicht ohne Akku: 0,975 kg

- 7) DW 45 18.0-EC C (o. Abb.) Art.-Nr. 491.276
- 8) DW 45 18.0-EC M / 2.5 Set mit Schraubmagazinvorsatz Art.-Nr. 466.824
- 9) DW 45 18.0-EC / 2.5 Set Art.-Nr. 467.146

9)



**FLEX Akku Kombi-Bohrhammer 18,0 V**

• Ideal für den täglichen Einsatz zum Bohren und Meißeln in Beton, Mauerwerk, Holz und Metall

**Technische Daten:** • Akku-Spannung: 18 V

- 10) CHE 18.0-EC (o. Abb.):  
Akku-Kapazität: 2,5 / 5,0 Ah • Max. Einzelschlagenergie (nach EPTA): 1,7 J Art.-Nr. 430.005
- 11) CHE 18.0-EC C (o. Abb.):  
Akku-Kapazität: 2,5 / 5,0 Ah • Max. Einzelschlagenergie (nach EPTA): 1,7 J Art.-Nr. 491.284
- 12) CHE 18.0-EC / 5.0 Set:  
Akku-Kapazität: 2,5 / 5,0 Ah • Max. Einzelschlagenergie (nach EPTA): 1,7 J Art.-Nr. 461.768
- 13) CHE 2-26 18.0-EC (o. Abb.)  
Akku-Kapazität: 5,0 Ah • Max. Einzelschlagenergie (nach EPTA): 2,6 J Art.-Nr. 478.482
- 14) CHE 2-26 18.0-EC C (o. Abb.):  
Akku-Kapazität: 5,0 Ah • Max. Einzelschlagenergie (nach EPTA): 2,6 J Art.-Nr. 491.314
- 15) CHE 2-26 18.0-EC / 5.0 Set  
Akku-Kapazität: 5,0 Ah • Max. Einzelschlagenergie (nach EPTA): 2,6 J Art.-Nr. 478.474

12)



15)



**FLEX**

3)



6)

**FLEX Akku-Stichsäge JS 18.0-EC und JSB 18.0-EC**

• Säge Tisch-Verstellung für Gehrungsschnitte bis 45°, 0-Rastung • Für randnahes Sägen nach hinten versetzbar

**Technische Daten:** • Akku-Spannung: 18 V • Akku-Kapazität: 2,5 / 5,0 Ah • Leerlaufhubzahl: 0 – 3.500 / min<sup>-1</sup> • Hub: 26 mm • Pendelhubstufen: 4 • Drehzahlstufen: 1 – 5 + A • Schwenkbereich: 0° – 45° • Max. Schnitttiefe in Holz: 120 mm • Max. Materialstärke in Stahlblech: 8 mm

- |                            |                  |
|----------------------------|------------------|
| 1) JS 18.0-EC (o. Abb.)    | Art.-Nr. 493.775 |
| 2) JS 18.0-EC C (o. Abb.)  | Art.-Nr. 485.403 |
| 3) JS 18.0-EC / 5.0 Set    | Art.-Nr. 489.778 |
| 4) JSB 18.0-EC (o. Abb.)   | Art.-Nr. 493.783 |
| 5) JSB 18.0-EC C (o. Abb.) | Art.-Nr. 489.794 |
| 6) JSB 18.0-EC / 5.0 Set   | Art.-Nr. 489.786 |

9)

**FLEX Akku-Säbelsäge mit Pendelhub RSP DW 18.0-EC**

• Bis zu 40% weniger Vibrationen durch doppelgelagerte Hubstangenführung • Für ermüdungsarmes Arbeiten

**Technische Daten:** • Leerlaufhubzahl: 0 – 3.000 / min<sup>-1</sup> • Hub: 32 mm • Akku-Spannung: 18 V • Akku-Kapazität: 2,5 / 5,0 Ah • Max. Materialstärke Holz: 300 mm • Max. Materialstärke Metall: 20 mm • Abmessung (L x B x H): 450 x 170 x 100 mm • Gewicht ohne Akku: 4,1 kg

- |                               |                  |
|-------------------------------|------------------|
| 7) RSP DW 18.0-EC (o. Abb.)   | Art.-Nr. 466.964 |
| 8) RSP DW 18.0-EC C (o. Abb.) | Art.-Nr. 491.306 |
| 9) RSP DW 18.0-EC / 5.0 Set   | Art.-Nr. 469.084 |

12)

**FLEX Akku-Handkreissäge mit Pendelhaube CS 62 18.0-EC**

• Ideal für klassische Anwendungen in Trockenbau und Sanierung, z.B. für Sägeschnitte durch Gips-, Betonfaserplatten, Holzwerkstoffe wie Span- oder OSB-Platten

**Technische Daten:** • Akku-Spannung: 18 V • Akku-Kapazität: 2,5 / 5,0 Ah • Leerlaufdrehzahl: 5.000 / min<sup>-1</sup> • Schwenkbereich: 0° – 50° • Sägeblattaufnahme: 20 mm • Schnitttiefe: 0 – 62 mm • Schnitttiefe Gehrungsschnitt: 0 – 38 mm • Schnitttiefe Gehrungsschnitt / mit Führungsschiene: 0 – 32 mm • Sägeblatt-Ø: 165 mm • Winkelvoreinstellung: 0° / 22,5° / 45° / 50° • Abmessung (L x B x H): 380 x 150 x 200 mm • Gewicht ohne Akku: 3,1 kg

- |                               |                  |
|-------------------------------|------------------|
| 10) CS 62 18.0-EC (o. Abb.)   | Art.-Nr. 417.939 |
| 11) CS 62 18.0-EC C (o. Abb.) | Art.-Nr. 491.322 |
| 12) CS 62 18.0-EC / 5.0 Set   | Art.-Nr. 454.028 |

13)

**13) FLEX Akku Kapp-Zugsäge SMS 190 18.0-EC**

• Präzise Schnittergebnisse für das Erstellen von Holzständerwerken, Unterkonstruktionen für den Trockenbau, Verlegen von Laminat / Parkett sowie Holzvertäfelungen, Abdeckleisten

**Technische Daten:** • Akku-Spannung: 18 V • Akku-Kapazität: 2,5 / 5,0 Ah • Leerlaufdrehzahl: 5.500 / min<sup>-1</sup> • Sägeblattaufnahme: 30 mm • Sägeblatt-Ø: 190 mm; Max. Schnitttiefe/-länge 90° / 90° • 66 x 245 mm; Neigungsbereich links / rechts: 0° – 48° • Abmessung (L x B x H): 720 x 575 x 400 mm • Gewicht ohne Akku: 12,9 kg

Art.-Nr. 500.631



2)

**FLEX Akku 2-Gang-Rührer MXE 18.0-EC**

**Technische Daten:** • Akku-Spannung: 18 V • Akku-Kapazität: 2,5 / 5,0 Ah • Leerlaufdrehzahl 1. Gang: 0 – 210 / 325 / 530 / min<sup>-1</sup> • Leerlaufdrehzahl 2. Gang: 0 – 320 / 490 / 780 / min<sup>-1</sup> • Werkzeugaufnahme: M 14 • Spannhals-Ø: 53 mm • Max. Rührkorb-Ø: 120 mm • Gewicht ohne Akku: 4,1 kg

- 1) **MXE 18.0-EC WR2 120 (o. Abb.)**  
Lieferumfang: 1 Gabelschlüssel, SW 22; 1 Wendelrührer WR2 120 x 600 M14  
Art.-Nr. 495.964
- 2) **MXE 18.0-EC / 5.0 Set + WR2 120**  
Lieferumfang: 1 Wendelrührer WR2 120 x 600 M14; 1 Gabelschlüssel, SW 22; 2 Akkus 5.0 Ah AP 18.0/5.0; 1 Ladegerät CA 10.8/18.0  
Art.-Nr. 495.972



5)

**FLEX Akku-Winkelschleifer mit Bremse LB 125**

**Technische Daten:** • Max. Schleifkörper-Ø: 125 mm • Leerlaufdrehzahl: 9.000 / min<sup>-1</sup> • Werkzeugaufnahme: M 14 • Gewicht ohne Akku: 1,85 kg

- 3) **LB 125 18.0-EC (o. Abb.)**  
Lieferumfang: wie LBE 125 18.0-EC  
Art.-Nr. 499.315
- 4) **LB 125 18.0-EC C (o. Abb.)**  
Lieferumfang: wie LBE 125 18.0-EC C  
Art.-Nr. 499.307
- 5) **LB 125 18.0-EC / 5.0 Set**  
Lieferumfang: wie LBE 125 18.0-EC/5.0 Set  
Art.-Nr. 499.331



8)

**FLEX Akku-Winkelschleifer mit variabler Drehzahl und Bremse LBE 125**

**Technische Daten:** • Max. Schleifkörper-Ø: 125 mm • Leerlaufdrehzahl: 3.500 / 4.500 / 6.500 / 9.000 / min<sup>-1</sup> • Werkzeugaufnahme: M 14 • Gewicht ohne Akku: 1,85 kg

- 6) **LBE 125 18.0-EC (o. Abb.)**  
Lieferumfang: 1 Schutzhaube 125 Ø Schleifen; 1 Handgriff; 1 Stirnlochschlüssel; 1 Spannflansch; 1 Spannmutter; 1 Transportkoffer L-BOXX® 136; 1 Koffereinlage  
Art.-Nr. 499.293
- 7) **LBE 125 18.0-EC C (o. Abb.)**  
Lieferumfang: 1 Schutzhaube 125 Ø Schleifen; 1 Handgriff; 1 Stirnlochschlüssel; 1 Spannflansch; 1 Spannmutter  
Art.-Nr. 499.285
- 8) **LBE 125 18.0-EC / 5.0 Set**  
Lieferumfang: wie LBE 125 18.0-EC und zusätzlich mit 18.0 / 5.0; 1 Ladegerät CA 10.8/18.0  
Art.-Nr. 499.323



9)

**9) FLEX Akku-SUPRAFLEX SE 125 18.0-EC / 5.0 Set**

• Der Schleif-Spezialist für lackierte Oberflächen, Holz, Stein und Metall  
• Perfekter Staubschutz dank abnehmbarer Metallschutzgitter • Extrem schlanker Griffbereich mit Softgrip-Einlagen für perfektes Handling

**Technische Daten:** • Max. Stützteller-Ø: 125 mm • Leerlaufdrehzahl: 660 / 930 / 1.195 / 1.500 / min<sup>-1</sup> • Werkzeugaufnahme: M 14 • Gewicht ohne Akku: 2,2 kg  
Art.-Nr. 504.157



**FLEX**

1)

**1) FLEX VC 6 L MC 18.0 Kompakt Sauger mit manueller Filterabreinigung**

- Optimierte Abreinigung und erhöhter Füllgrad des Containers durch Flachfaltenfilter

**Technische Daten:** • Max. Volumenstrom: 1.400 l / min • Max. Unterdruck: 12.000 Pa • Filterfläche: 3.000 cm<sup>2</sup> • Behältervolumen: 6 l • Abmessung (L x B x H): 240 x 200 x 400 mm • Gewicht ohne Akku: 3,3 kg

Art.-Nr. 481.491

2)

**2) FLEX BW 18.0-EC Akku-Gebälse/Laubbläser 18,0 V**

- Bürstenloser Motor mit höherem Wirkungsgrad und längerer Lebensdauer

**Technische Daten:** • Akku-Spannung: 18 V • Akku-Kapazität: 2,5 / 5,0 Ah • Luftgeschwindigkeit max.: 80 m / sec • Luftvolumen max.: 3,11 m<sup>3</sup>/min • Abmessung (L x B x H): 740 x 80 x 235 mm • Gewicht ohne Akku: 1,2 kg

Art.-Nr. 472.913

3)

**3) CF 18.0 / 230 Akku-Ventilator 18,0 V**

- Stufenlose Luftmengenregulierung • Sanftanlauf

**Technische Daten:** • Akku-Kapazität: 2,5 / 5,0 Ah • Luftgeschwindigkeit max.: 4,9 m / sec • Luftvolumen max.: 18,25 m<sup>3</sup>/min • Abmessung (L x B x H): 213 x 304 x 400 mm • Gewicht ohne Akku: 2,5 kg

Art.-Nr. 503.002

4)

**4) WL 2800 18.0 Akku-Flutlicht Handlampe 12,0 / 18,0 V**

- Ergonomische Griffflächen mit Softgrip

**Technische Daten:** • Akku-Kapazität: 2,5 / 5,0 Ah • Lichtstrom: 1.000 / 2.800 lm • Leuchtweite: 630 m • Anschlussgewinde: 1/4" • Gewicht ohne Akku: 1,0 kg

Art.-Nr. 504.637

5)

**5) FLEX DWL 2500 10.8 / 18.0 LED Akku-Vollspektrumleuchte**

- Ideal zur Prüfung der Lackoberfläche oder zur Farbbestimmung und Erkennung von Lackfehlern

**Technische Daten:** • Akku-Kapazität: 2,5 / 4,0 / 5,0 Ah • Lichtstrom: (10.8V) 300 – 2.250 lm - (18V) 300 – 3.000 lm • Farbtemperatur: 2.500 – 6.500 CCT • Farbwiedergabeindex: RA ≥ 96 CRI • Schutzklasse (mit Akku): IP 20 • Abmessung (L x B x H): 240 x 230 x 104 mm • Gewicht ohne Akku: 1,9 kg

Art.-Nr. 486.728

6)

**6) FLEX CL 2000 18.0 LED Akku-Baustrahler 18,0 V**

- Robust und langlebig für höchste Beanspruchung • LED Akku-Kapazitätsanzeige

**Technische Daten:** • Akku-Spannung: 18 V • Akku-Kapazität: 2,5 / 5,0 Ah • Lichtstrom: 1.200 / 2.000 lm • Abmessung (L x B x H): 193 x 230 x 190 mm • Gewicht ohne Akku: 2,4 kg

Art.-Nr. 472.921

7)

**7) FLEX RD 10.8 / 18.0/230 Digitales Akku-Baustellenradio 10,8 / 18,0 V**

- Robustes Baustellenradio, für den Empfang von DAB+ und FM geeignet

**Technische Daten:** • Akku-Kapazität: 2,5 / 4,0 / 5,0 Ah • Netzspannung V: 230 V • Frequenz Hz: 50 + 60 Hz • Frequenz DAB+: 174.928 – 239.200 MHz • Frequenz FM: 87.5 – 108 MHz • Lautsprecherleistung: 2 x 10 Watt • Abmessung (L x B x H): 369 x 212 x 201 mm • Gewicht ohne Akku: 4,3 kg

Art.-Nr. 484.857

1) – 12)



**1) TF White 10.8 / 18.0 Lady und Men Akku-Heizjacke, Fleece**

• Jacke entspricht OEKO-TEX® Standard 100, auf Schadstoffe geprüft und somit gesundheitlich unbedenklich • Beheizbare, hochwertige Fleecejacke mit diversen Taschen • Sehr strapazierfähig, atmungsaktives Material

**Technische Daten:**

Akku-Spannung: 10,8 / 18 V  
 Akku-Kapazität: 2,5 / 4,0 / 5,0 Ah  
 Materialgewicht: 280 g/m<sup>2</sup>  
 Maschinenwaschbar: 30 °C  
 Lieferumfang: 1 Akkuadapter

- |  |                  |
|--|------------------|
| 1) Akku-Heizjacke Fleece Lady Gr. XS + PS 10.8 / 18.0  | Art.-Nr. 512.052 |
| 2) Akku-Heizjacke Fleece Lady Gr. S + PS 10.8 / 18.0   | Art.-Nr. 512.060 |
| 3) Akku-Heizjacke Fleece Lady Gr. M + PS 10.8 / 18.0   | Art.-Nr. 512.079 |
| 4) Akku-Heizjacke Fleece Lady Gr. L + PS 10.8 / 18.0   | Art.-Nr. 512.192 |
| 5) Akku-Heizjacke Fleece Lady Gr. XL + PS 10.8 / 18.0  | Art.-Nr. 512.095 |
| 6) Akku-Heizjacke Fleece Lady Gr. XXL + PS 10.8 / 18.0 | Art.-Nr. 512.109 |
| 7) Akku-Heizjacke Fleece Men Gr. S + PS 10.8 / 18.0    | Art.-Nr. 512.176 |
| 8) Akku-Heizjacke Fleece Men Gr. M + PS 10.8 / 18.0    | Art.-Nr. 512.168 |
| 9) Akku-Heizjacke Fleece Men Gr. L + PS 10.8 / 18.0    | Art.-Nr. 512.141 |
| 10) Akku-Heizjacke Fleece Men Gr. XL + PS 10.8 / 18.0  | Art.-Nr. 512.184 |
| 11) Akku-Heizjacke Fleece Men Gr. XXL + PS 10.8 / 18.0 | Art.-Nr. 512.125 |
| 12) Akku-Heizjacke Fleece Men Gr. 3XL + PS 10.8 / 18.0 | Art.-Nr. 512.117 |

13) – 24)



**TJ White 10.8 / 18.0 Lady und Men Akku-Heizjacke, Softshell**

• Jacke entspricht OEKO-TEX® Standard 100, auf Schadstoffe geprüft und somit gesundheitlich unbedenklich • Beheizbare, hochwertige Fleecejacke mit diversen Taschen • Sehr strapazierfähig, Anti-Pilling, atmungsaktiv, wind- und wasserabweisendes Material

**Technische Daten:**

Akku-Spannung: 10,8 / 18 V  
 Akku-Kapazität: 2,5 / 4,0 / 5,0 Ah  
 Materialgewicht: 210 g/m<sup>2</sup>  
 Maschinenwaschbar: 30 °C  
 Lieferumfang: 1 Akkuadapter

- |   |                  |
|---|------------------|
| 13) Akku-Heizjacke Fleece Lady Gr. XS + PS 10.8 / 18.0  | Art.-Nr. 512.044 |
| 14) Akku-Heizjacke Fleece Lady Gr. S + PS 10.8 / 18.0   | Art.-Nr. 512.036 |
| 15) Akku-Heizjacke Fleece Lady Gr. M + PS 10.8 / 18.0   | Art.-Nr. 512.028 |
| 16) Akku-Heizjacke Fleece Lady Gr. L + PS 10.8 / 18.0   | Art.-Nr. 512.001 |
| 17) Akku-Heizjacke Fleece Lady Gr. XL + PS 10.8 / 18.0  | Art.-Nr. 511.994 |
| 18) Akku-Heizjacke Fleece Lady Gr. XXL + PS 10.8 / 18.0 | Art.-Nr. 511.986 |
| 19) Akku-Heizjacke Fleece Men Gr. S + PS 10.8 / 18.0    | Art.-Nr. 511.919 |
| 20) Akku-Heizjacke Fleece Men Gr. M + PS 10.8 / 18.0    | Art.-Nr. 511.927 |
| 21) Akku-Heizjacke Fleece Men Gr. L + PS 10.8 / 18.0    | Art.-Nr. 511.935 |
| 22) Akku-Heizjacke Fleece Men Gr. XL + PS 10.8 / 18.0   | Art.-Nr. 511.943 |
| 23) Akku-Heizjacke Fleece Men Gr. XXL + PS 10.8 / 18.0  | Art.-Nr. 511.951 |
| 24) Akku-Heizjacke Fleece Men Gr. 3XL + PS 10.8 / 18.0  | Art.-Nr. 511.978 |

25)



**25) Akkuadapter PS 10.8 / 18.0**

• Akkuadapter zur Verwendung der 18,0 oder 10,8 V Akkupacks als USB-Lader für Smartphones und zum Betrieb der Heizjacke. Der Adapter verfügt über 2 USB Anschlüsse, Energiesparmodus und einen Gürtelclip. Ladestrom 1,5 A / 12,0 V

Art.-Nr. 456.071



**FLEX**

1) – 3)

**FLEX Akku-Pack Li-Ion 10,8 V**

• Akku-Pack Li-Ion 10,8 V mit integriertem Lade- und Entladeschutz  
 • Ladezustandsanzeige • Staub- und Spritzwasserschutz • Electronic Management System (EMS) schützt den Akkupack, verlängert die Lebensdauer und erhöht die Effizienz

- |    |  |                  |
|----|--|------------------|
| 1) | FLEX Akku-Pack Li-Ion 10,8 V AP 10.8 / 2.5 | Art.-Nr. 418.048 |
| 2) | FLEX Akku-Pack Li-Ion 10,8 V AP 10.8 / 4.0 | Art.-Nr. 439.657 |
| 3) | FLEX Akku-Pack Li-Ion 10,8 V AP 10.8 / 6.0 | Art.-Nr. 438.294 |

4) + 5)

**FLEX Akku-Pack Li-Ion 18,0 V**

• Akku-Pack Li-Ion 18,0 V mit integriertem Lade- und Entladeschutz  
 • Ladezustandsanzeige • Staub- und Spritzwasserschutz • Electronic Management System (EMS) schützt den Akkupack, verlängert die Lebensdauer und erhöht die Effizienz

- |    |             |                  |
|----|-------------|------------------|
| 4) | AP 18.0/2.5 | Art.-Nr. 445.886 |
| 5) | AP 18.0/5.0 | Art.-Nr. 445.894 |

6)

**6) FLEX Schnellladegerät CA 10.8**

• Zum Laden von 10,8 V Akkupacks • Mit LED Ladezustandsanzeige, Aufhängebohrung, hoher Energieübertragungsrate und niedrigem Energieverbrauch • Ladezeit ca. 40 min. für 2,5 Ah, ca. 55 min. für 4,0 Ah  
 Art.-Nr. 418.021

7)

**7) FLEX Schnellladegerät CA 10.8 / 18.0**

• Zum Laden von 10,8 und 18,0 V Akkupacks • Mit großformatigem LCD Display für Batteriediagnostik und Ladezustand • Ladezeit 10,8 V: ca. 40 min. für 2,5 Ah / für 4,0 Ah Akkus • Ladezeit 18 V: ca. 40 min für 2,5 Ah und ca. 45 min für 5,0 Ah • Durch ein spezielles Ladeverfahren werden 80 % der Ladekapazität nach ca. 30 min erreicht • Mit integrierter Akkupackkühlung, Überhitzungs-, Entladungs- und Überlastschutz  
 Art.-Nr. 417.882

8)

**8) FLEX Power 22 Q P-Set 22 Q**

Set bestehend aus einem Schnellladegerät 18.0 Volt und zwei Akkupacks 2,5 Ah 18,0 V  
 Art.-Nr. 491.357

9)

**9) FLEX Power 55 R P-Set 55 R**

Set bestehend aus einem Schnellladegerät 10.8 / 18.0 Volt und zwei Akkupacks 5,0 Ah 18,0 V  
 Art.-Nr. 491.349



1)

**1) FLEX Winkelschleifer L 9-11 125**

Technische Daten: • Leistungsaufnahme 900 W • Leistungsabgabe: 600 W  
Art.-Nr. 492.531

2)



**2) FLEX Winkelschleifer LE 9-11 125 L-BOXX®**

Technische Daten: • Max. Schleifkörper-Ø: 125 mm • Leerlaufdrehzahl: 6.000 – 11.500 / min<sup>-1</sup> • Leistungsaufnahme 900 W • Leistungsabgabe: 600 W • Werkzeugaufnahme: M 14 • Gewicht: 2,0 kg  
Lieferumfang: 1 Schutzhaube 125 Ø Schleifen, 1 Handgriff, 1 Spannflansch, 1 Spannmutter M 14, 1 Stirnlochschlüssel, 1 Transportkoffer L-BOXX® 136, 1 Koffereinlage  
Art.-Nr. 436.739

**FLEX Winkelschleifer L 9-11 125 und L 12-11 125**

Technische Daten: • Max. Schleifkörper-Ø: 125 mm • Leerlaufdrehzahl: 11.500 / min<sup>-1</sup> • Werkzeugaufnahme: M 14 • Gewicht: 2,0 kg  
Lieferumfang: 1 Schutzhaube 125 Ø Schleifen, 1 Handgriff, 1 Spannflansch, 1 Spannmutter M 14, 1 Stirnlochschlüssel

3)



**3) FLEX Winkelschleifer L 12-11 125**

Technische Daten: • Leistungsaufnahme 1.200 W • Leistungsabgabe: 700 W  
Art.-Nr. 447.676

4)



**4) FLEX Winkelschleifer mit variabler Drehzahl LE 15-11 125**

Technische Daten: • Max. Schleifkörper-Ø: 125 mm • Leerlaufdrehzahl: 2.800 – 11.500 / min<sup>-1</sup> • Leistungsaufnahme 1.500 W • Leistungsabgabe: 960 W • Werkzeugaufnahme: M 14 • Gewicht: 2,3 kg  
Lieferumfang: 1 Schutzhaube 125 Ø Schleifen, 1 SoftVib-Handgriff, 1 Spannflansch, 1 Spannmutter M 14  
Art.-Nr. 447.722

5)



**5) FLEX Winkelschleifer L 21-6 230**

Technische Daten: • Max. Schleifkörper-Ø: 230 mm • Leerlaufdrehzahl: 6.500 / min<sup>-1</sup> • Leistungsaufnahme: 2.100 Watt • Leistungsabgabe: 1.250 W • Werkzeugaufnahme: M 14 • Gewicht: 5,4 kg  
Lieferumfang: 1 Schutzhaube 230 Ø Schleifen, 1 SoftVib-Handgriff, 1 Spannflansch, 1 Spannmutter M 14, 1 Stirnlochschlüssel  
Art.-Nr. 391.514

6)



**6) FLEX Universal-Säbelsäge mit Gasgebeschalter RS 11-28**

Technische Daten: • Leerlaufhubzahl: 0 – 2700 / min<sup>-1</sup> • Hub: 28 mm • Leistungsaufnahme: 1.100 W • Leistungsabgabe: 600 W • Max. Materialstärke Holz: 230 mm • Max. Materialstärke Metall: 20 mm • Gewicht: 3,6 kg  
Lieferumfang: 1 Transportkoffer  
Art.-Nr. 432.776



1)

**1) FLEX 1-Gang-Rührer MXE 1000 + WR2 120**

**Technische Daten:** • Leerlaufdrehzahl: 0 – 780 / min<sup>-1</sup> • Leistungsaufnahme: 1.010 W • Leistungsabgabe: 550 W • Werkzeugaufnahme: M 14 • Spannhals-Ø: 53 mm • Max. Rührkorb-Ø: 120 mm • Gewicht: 4,5 kg  
**Lieferumfang:** 1 Wendelrührer WR2 120 x 600 M14, 1 Gabelschlüssel, SW 19; 1 Gabelschlüssel, SW 22  
 Art.-Nr. 495.883

2)

**2) FLEX 2-Gang-Rührer MXE 1202 + WR2 140**

**Technische Daten:** • Leerlaufdrehzahl 1. Gang: 0 – 210 / 325 / 530 / min<sup>-1</sup> • Leerlaufdrehzahl 2. Gang: 0 – 320 / 490 / 780 / min<sup>-1</sup> • Leistungsaufnahme: 1.200 W • Leistungsabgabe: 710 W • Werkzeugaufnahme: M 14 • Spannhals-Ø: 53 mm • Max. Rührkorb-Ø: 140 mm • Gewicht: 4,8 kg  
**Lieferumfang:** 1 Wendelrührer WR2 140 x 600 M14, 1 Gabelschlüssel, SW 22  
 Art.-Nr. 495.921

3)

**3) FLEX 2-Gang-Rührer MXE 1602 + WR2 160**

**Technische Daten:** • Leerlaufdrehzahl 1. Gang: 0 – 150 / 300 / 530 / min<sup>-1</sup> • Leerlaufdrehzahl 2. Gang: 0 – 200 / 400 / 780 / min<sup>-1</sup> • Leistungsaufnahme: 1.600 W • Leistungsabgabe: 925 W • Werkzeugaufnahme: M 14 • Spannhals-Ø: 53 mm • Max. Rührkorb-Ø: 160 mm • Gewicht: 5,0 kg  
**Lieferumfang:** 1 Wendelrührer WR2 160 x 600 M14, 1 Gabelschlüssel, SW 22  
 Art.-Nr. 495.948

**4) FLEX Bohrhammer FHE 2-22 SDS-plus (o. Abb.)**

**Technische Daten:** • Leerlaufschlagzahl: 0 – 4.300 / min<sup>-1</sup> • Max. Einzelschlagenergie (nach EPTA): 2,1 J • Max. Bohr-Ø in Beton / Stahl / Holz: 22 mm / 13 mm / 26 mm • Leistungsaufnahme: 710 W • Werkzeugaufnahme: SDS-plus • Gewicht: 2,3 kg  
**Lieferumfang:** 1 Handgriff, 1 Bohrtiefenanschlag, 1 Transportkoffer L-BOXX® 136, 1 Koffereinlage  
 Art.-Nr. 413.674

5) + 6)

**5) FLEX Bohrhammer CHE 2-28 SDS-plus**

**Technische Daten:** • Leerlaufdrehzahl: 0 – 1.300 min<sup>-1</sup> • Leerlaufschlagzahl: 0 – 4.000 min<sup>-1</sup> • Max. Einzelschlagenergie: 2,7 J • Max. Bohr-Ø in Beton / Stahl / Holz: 28 / 13 / 30 mm • Leistungsaufnahme: 800 W  
**Lieferumfang:** 1 Handgriff, 1 Bohrtiefenanschlag, 1 Transportkoffer L-BOXX® 136, 1 Koffereinlage  
 Art.-Nr. 413.666

**6) FLEX Universal-Bohrhammer CHE 2-28 R SDS-plus**

**Technische Daten:** • Leerlaufschlagzahl: 0 – 4.000 / min<sup>-1</sup> • Max. Einzelschlagenergie (nach EPTA): 2,7 J • Max. Bohr-Ø in Beton / Stahl / Holz: 28 mm / 13 mm / 30 mm • Leistungsaufnahme: 800 W • Werkzeugaufnahme: SDS-plus • Gewicht: 2,8 kg  
**Lieferumfang:** 1 Bohrfutter BF CHE2, 1 Bohrfutter BF SDS-plus CHE2, 1 Handgriff, 1 Bohrtiefenanschlag, 1 Transportkoffer L-BOXX® 136, 1 Koffereinlage  
 Art.-Nr. 461.490

7)

**7) FLEX Kombi-Bohrhammer CHE 4-32 R SDS-plus**

**Technische Daten:** • Leerlaufschlagzahl: 0 – 3.700 / min<sup>-1</sup> • Max. Einzelschlagenergie (nach EPTA): 4,8 J • Max. Bohr-Ø in Beton / Stahl / Holz / Mauerwerk: 32 mm / 13 mm / 32 mm / 82 mm • Leistungsaufnahme: 900 W • Werkzeugaufnahme: SDS-plus • Gewicht: 4,6 kg  
**Lieferumfang:** 1 Bohrfutter BF CHE4, 1 Bohrfutter BF SDS-plus CHE4, 1 Handgriff, 1 Bohrtiefenanschlag, 1 Transportkoffer L-BOXX® 238, 1 Koffereinlage  
 Art.-Nr. 468.029

8)

**8) FLEX Stemmhammer DH 5 SDS-max**

**Technische Daten:** • Leerlaufschlagzahl: 3.500 min<sup>-1</sup> • Max. Einzelschlagenergie: 6,7 J • Leistungsaufnahme: 1.050 W • Meißeleinstellungen: 12 • Werkzeugaufnahme: SDS-max • Gewicht: 5 kg  
**Lieferumfang:** 1 Handgriff, 1 Tube Fett, 1 Transportkoffer  
 Art.-Nr. 365.920





**1) FLEX Laserentfernungsmesser ADM 60 Li**

**Technische Daten:** • Genauigkeit: +/- 3 mm • Max. Arbeitsbereich: 0,15 – 60 m • Laserklasse: 2 • Sichtbare Laserdioden: < 1 mW, 635 nm • Schutzklasse: IP 54 • Integrierter Akku: 3,7 V 500 mAh / Li-Ion • Abmessung (L x B x H): 30 x 56,5 x 122 mm • Gewicht: 0,13 kg  
**Lieferumfang:** 1 USB-Kabel, 1 USB-Ladegerät, 1 Transporttasche  
 Art.-Nr. 447.862

**2) FLEX Kreuzlinien-Laser ALC 2/1-G/R**

**Technische Daten:** • Anzahl Linien: 1 horizontal / 1 vertikal • Sichtbarer Bereich Linien: 110 ° • Genauigkeit: +/- 0,3 mm / m • Selbstnivellierbereich: +/- 4 ° • Max. Arbeitsbereich: 50 m • Betriebsdauer im Akkubetrieb: 4 – 10 h • Temperaturbereich: -5 ° – +50 °C • Laserklasse: 2 • Schutzklasse: IP 54 • Integrierter Akku: 3,7 V 1.200 mAh / Li-Ion • Abmessung (L x H): 57 x 96 x 96,5 mm • Gewicht: 0,36 kg  
**Lieferumfang:** 1 Wandhalterung magnetisch WB-M/S 1/4 ALC-Basic, 1 USB-Kabel, 1 USB-Ladegerät, 1 Transporttasche  
 Art.-Nr. 509.833

**3) FLEX Kreuzlinien-Laser ALC 3 / 1-G / R**

**Technische Daten:** • Anzahl Linien: 1 horizontal / 2 vertikal plus Lot • Sichtbarer Bereich Linien: 110 ° • Genauigkeit: +/- 0,3 mm/m (Lot +/- 0,6 mm / m) • Selbstnivellierbereich: +/- 4 ° • Betriebsdauer im Akkubetrieb: 5 – 11 h • Laserklasse: 2 • Schutzklasse: IP 54 • Integrierter Akku: 3,7 V 2.000 mAh / Li-Ion • Abmessung (L x H): 60 x 112 x 126 mm • Gewicht 0,53 kg  
**Lieferumfang:** 1 Wandhalterung magnetisch WB-M/S 1/4 ALC-Basic, 1 USB-Kabel, 1 USB-Ladegerät, 1 Transporttasche  
 Art.-Nr. 509.841

**4) FLEX Multi-Linienlaser ALC 8**

**Technische Daten:** • Anzahl Linien: 1 horizontal 360°/4 vertikal plus Lot • Sichtbarer Bereich Linien: 360° / 90° • Genauigkeit: +/- 0,3 mm/m (Lot +/- 0,6 mm/m) • Selbstnivellierbereich: +/- 3 ° • Max. Arbeitsbereich: 20 m / Lot 5 m • Betriebsdauer: 6 h • Temperaturbereich: -10 ° – +45 °C • Laserklasse: 2 • Schutzklasse: IP 54 • Integrierter Akku: 3,7 V 1.200 mAh / Li-Ion • Abmessung (L x H): 130 x 220 mm • Gewicht 1,2 kg  
**Lieferumfang:** 1 USB-Kabel, 1 USB-Ladegerät, 1 Transporttasche  
 Art.-Nr. 458.600

**5) FLEX Kreuzlinien-Laser ALC 3 / 360-G / R 10.8 Set**

**Technische Daten:** • Anzahl Linien: 1 horizontal / 2 vertikal • Sichtbarer Bereich Linien: 360 ° • Genauigkeit: +/- 0,3 mm / m • Selbstnivellierbereich: +/- 4 ° • Max. Arbeitsbereich: 30 m • Betriebsdauer: 6 h • Temperaturbereich: -10 ° – +40 °C • Laserklasse: 2 • Schutzklasse: IP 54 • Abmessung (L x H): 152 x 70,5 x 130 mm • Gewicht 0,8 kg  
**Lieferumfang:** 1 Laser Zieltafel und Sichtbrille, 1 Laser Universalhalter, 1 Akku 2.5 Ah AP 10.8 / 2.5, 1 Ladegerät CA 10.8, 1 Transportkoffer L-BOXX® 136  
 Art.-Nr. 500.739

**6) FLEX Laser Empfänger RC-ALC 3 / 360**

**Technische Daten:** • Genauigkeit: +/- 0,5 mm / 10 m, +/- 3,2 mm / 50 m • Max. Arbeitsbereich: 5 – 70 m • Betriebsdauer: 15 h • Integrierter Akku: Batterien 9 V Block • Gewicht: 0,15 kg  
**Lieferumfang:** 1 Batterien 9V Block, 1 Halterung  
 Art.-Nr. 500.755

**7) FLEX Laser Universalhalter UH-1 / 4-5 / 8 ALC**

**Technische Daten:** • Anschlussgewinde: 1/4", 5/8" • Verpackungseinheit: 1  
 Art.-Nr. 500.747









**8) FLEX Laser Stativ LKS 65-170 F 1/4**

**Technische Daten:** • Arbeitsbereich: 0,65 – 1,65 m • Anschlussgewinde: 1/4" • Gewicht: 1,4 kg  
**Lieferumfang:** 1 Transporttasche  
 Art.-Nr. 398.624









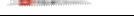

**9) FLEX Laser Stativ LKS 100-300 5/8**

**Technische Daten:** • Arbeitsbereich: 1,01 – 3,00 m • Anschlussgewinde: 5/8" • Gewicht: 5,7 kg  
**Lieferumfang:** 1 Trageriemen, 1 Adapter LAD 5/8 I-1/4 A  
 Art.-Nr. 398.616

## Diamantschleifteller









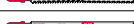

	Bezeichnung	Abmessungen	VE	Bestell-Nr.	LD 16-8 125 R	LDE 16-8 125 R	LD 18-7 125 R	LD 18-7 150 R	LD 24-6 180	GDE 10
	Diamantschleifteller Turbo-Jet für mineralische Untergründe	Turbo-Jet D125 22,2	Ø 125 mm	1	348.899	■	■	■	-	-
	Turbo-Jet II D125 22,2	Ø 125 mm	1	453.773	■	■	■	-	-	
	Turbo-Jet D150 22,2	Ø 150 mm	1	418.935	-	-	-	■	-	
	Turbo-Jet D180 22,2	Ø 180 mm	1	420.409	-	-	-	-	■	
	Diamantschleifteller Thermo-Jet	TH-Jet D125 22,2	Ø 125 mm	1	359.378	■	■	■	-	-
	TH-Jet D150 22,2	Ø 150 mm	1	418.919	-	-	-	■	-	
	TH-Jet D180 22,2	Ø 180 mm	1	359.386	-	-	-	-	■	
	Diamantschleifteller Estrich-Jet	E-Jet D125 22,2	Ø 125 mm	1	359.394	■	■	■	-	-
	E-Jet D150 22,2	Ø 150 mm	1	418.927	-	-	-	■	-	
	E-Jet D180 22,2	Ø 180 mm	1	359.408	-	-	-	-	■	
	PKD-Schleifteller für thermisch empfindliche Beläge	PKD-Jet D125 22,2	Ø 125 mm	1	359.416	■	■	■	-	-
	PKD-Jet 5-Cut D125 22,2	Ø 125 mm	1	406.015	■	■	■	-	-	
	PKD-Jet 6-Cut D150 22,2	Ø 150 mm	1	418.943	-	-	-	■	-	
	PKD-Jet 6-Cut D180 22,2	Ø 180 mm	1	420.425	-	-	-	-	■	
	Diamantschleifteller Surface-Jet	S-Jet D125 22,2	Ø 125 mm	1	359.424	■	■	■	-	-
	Diamantschleifteller Turbo-Jet	Turbo-Jet D150 28x23,5	Ø 150 mm	1	504.076	-	-	-	-	■
	Diamantschleifteller Thermo-Jet	Thermo-Jet D150 28x23,5	Ø 150 mm	1	504.092	-	-	-	-	■
	Diamantschleifteller Surface-Jet	Surface-Jet D150 28x23,5	Ø 150 mm	1	504.084	-	-	-	-	■

## Säbelsägen

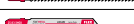
	Bezeichnung	Zähne pro Zoll	Länge	VE	Bestell-Nr.
Säbelsägeblätter für Metall und Blech	 RS/Bi-150 14 VE5	14	150 mm	5	462.055
	 RS/Bi-150 18 VE5	18	150 mm	5	462.063
	 RS/Bi-230 14 VE5	14	230 mm	5	462.071
Säbelsägeblätter für Metall, Holz, Kunststoffe	 RS/Bi-150 6 VE5	6	150 mm	5	462.098
	 RS/Bi-150 10 VE5	10	150 mm	5	462.101
Säbelsägeblätter für Demontage	 RS/Bi-230 10 VE5	10	230 mm	5	462.128
Säbelsägeblätter für Dämmstoff	 RS/Bi-230 10 VE5	10	230 mm	5	462.136
Säbelsägeblätter für Holz	 RS/CV-300 W VE2	-	300 mm	2	462.144
Säbelsägeblätter für Holz	 RS/CV-230 10 VE2	10	230 mm	2	462.152
Säbelsägeblätter für Paletten	 RS/Bi-230 10 VE5	10	230 mm	5	462.160
Säbelsägeblatt-Sortiment für Metall, Holz, Kunststoffe	 RS/Bi Set VE3			3	462.179

## Stichsägeblätter

Speziell entwickelte Stichsägeblätter für Akku-Stichsagen mit geringem Schneidewiderstand für längere Akku-Laufzeit.

	Bezeichnung	Länge	VE	Bestell-Nr.
Stichsägeblätter für Holz	 JS 90 SW Pro VE5	90 mm	5	490.172
	 JS 90 SW Pro VE3	90 mm	3	490.164
	 JS 90 SWP VE3	90 mm	3	490.148
	 JS 90 HW VE3	90 mm	3	490.121
Stichsägeblätter für Konturschnitte in Holz	 JS 75 SW Pro VE5	75 mm	5	489.972
	 JS 75 SW VE5	75 mm	5	490.156
Stichsägeblätter für Metall	 JS 66 ME VE5	66 mm	5	490.105
	 JS 66 MEP VE5	66 mm	5	490.113
Stichsägeblätter für Aluminium	 JS 75 ME Pro VE5	75 mm	5	489.980
Stichsägeblätter für Aluminium	 JS 75 AL VE5	75 mm	5	490.091
Stichsägeblätter für INOX	 JS 83 INOX VE3	50 mm	3	490.083
Stichsägeblätter für Demontage	 JS 105 UNI Pro VE3	105 mm	3	490.075
	JS 75 UNI Pro VE5	75 mm	5	489.999
Stichsägeblätter für Holz, Metall, Demontage	JS 75 Pro Set VE3	75 mm	3	490.008





**Sägeblätter für SMS 190**

	Bezeichnung	Maße	VE	Bestell-Nr.
Sägeblätter	D190x1,6/1,0x30 HW Z40 WZ/15°	Ø 190 mm	1	503.649
	D190x1,6/1,0x30 HW Z40 WZ/5°Z40 WZ/5°	Ø 190 mm	1	503.657

**Filtersäcke & Filter**

	Bezeichnung	Bestell-Nr.
	Vlies-Filtersack FS-F VC/E 21-26 L VE5	502.235
	Vlies-Filtersack FS-F VCE L/M VE5	502.227
	Filterelement FE VC/E 21-26 PET M	385.085
	PES Flachfilter FE VCE PES L/M/H	445.118

**Saugschläuche**

	Bezeichnung	Bestell-Nr.
	Antistatik-Saugschlauch mit Nebenluftregelung SH-C 32x4m AS/NL	406.708
	Antistatik-Saugschlauch SH-C 32x4m AS	412.309
	Antistatik-Saugschlauch SH 27x3,5m AS	445.045
	Saugschlauch SH 32x3,5m	385.484

**Weiteres Saugzubehör**

	Bezeichnung	Bestell-Nr.
	Giraffenhaltung VCE-GE Fix	445.185
	Reinigungsset CLE 32 AS	445.053
	Bodenreinigungsset CLE 32 VC 6	512.621
	Bohrstaubadapter SAD BS D32 D67	513.776

**Transportkoffersystem L-BOXX®**

	Bezeichnung	Außenmaße L x B x H in mm	Bestell-Nr.
	Transportkoffer L-BOXX® TK-L 136	442 x 357 x 151	414.085
	Transportkoffer L-BOXX® TK-L 238	442 x 357 x 253	414.093
	Transportkoffer L-BOXX® TK-L 374	442 x 357 x 389	414.107
	Rollwagen L-BOXX® RW L-BOXX	646 x 492 x 182	419.400
	Rastschaum-Einlage L-BOXX® TKE-RS 136		419.370
	Antirutsch-Einlage L-BOXX® TKE-AR 238	378 x 306 x 3	419.389
	Antirutsch-Einlage L-BOXX® TKE-AR 374	378 x 296 x 3	419.397

**Receiver**

	Bezeichnung	Bestell-Nr.
	Sensor für den Anschluss von Akku-Geräten VCE CConnect	514.869

## Zubehör für Bohrhämmer

## Zubehör SDS-plus

## SDS 2-plus Bohrer

Produktschlüssel 230



Bohrer mit 2 Vollhartmetall Schneiden, Armierungsfasen und Zentrierspitze für einfaches, punktgenaues Arbeiten. Schnelles Abfordern des Bohrgutes durch asymmetrische, großvolumige Doppel-Förderspirale. Kernverstärkung für maximale Energieübertragung vom Bohrhämmer zur Bohrerspitze. Dämpft Schwingungen, bringt mehr Schlagenergie auf die Bohrschneide. Ideal geeignet zum Bohren in Beton, Mauerwerk und Naturstein.

Bezeichnung	Ø in mm	Länge in mm	VE	Bestell-Nr.
HD 2-C D4x110*	4	110	1	367.931
HD 2-C D5x110*	5	110	1	367.958
HD 2-C D6x110*	6	110	1	367.966
HD 2-C D5x160*	5	160	1	367.974
HD 2-C D6x160*	6	160	1	367.982
HD 2-C D8x160*	8	160	1	367.990
HD 2-C D10x160*	10	160	1	368.008
HD 2-C D12x160*	12	160	1	368.016
HD 2-C D6x210*	6	210	1	368.024
HD 2-C D8x210*	8	210	1	368.032
HD 2-C D10x210*	10	210	1	368.040
HD 2-C D12x210*	12	210	1	368.059
HD 2-C D14x210*	14	210	1	368.067
HD 2-C D16x210*	16	210	1	368.075
HD 2-C D8x260*	8	260	1	368.083
HD 2-C D10x260*	10	260	1	368.091
HD 2-C D12x260*	12	260	1	368.105
HD 2-C D14x260*	14	260	1	368.113
HD 2-C D16x310*	16	310	1	368.121
HD 2-C D18x200*	18	200	1	368.148
HD 2-C D20x200*	20	200	1	368.156
HD 2-C D18x450*	18	450	1	368.164
HD 2-C D20x450*	20	450	1	368.172
HD 2-C D22x450*	22	450	1	368.180
HD 2-C D25x450*	25	450	1	368.199

\* SDS-plus

## Flachmeißel SDS-plus

Produktschlüssel 232



Extrem hart, ideal geeignet für Abbruch-Arbeiten.

Abmessung in mm	Typ	VE	Bestell-Nr.
20 x 250	flach	1	368.490

## Spitzmeißel SDS-plus

Produktschlüssel 232



Extrem hart, ideal geeignet für Abbruch-Arbeiten.

Abmessung in mm	Typ	VE	Bestell-Nr.
250	spitz	1	368.504

## Spatmeißel SDS-plus

Produktschlüssel 232



Der Spatmeißel eignet sich hervorragend für das Abschlagen von verputzten Wänden und Mauern. Höhere Abtragsleistung durch mehr Brechkraft und mehr Materialverwendung pro Meißel.

Abmessung in mm	Typ	VE	Bestell-Nr.
40 x 250	spat	1	368.512

## Fliesenmeißel SDS-plus

Produktschlüssel 232



Der Fliesenmeißel eignet sich für Renovierungsarbeiten. Er verfügt über eine größere Blattbreite, kann optimal in Fugen angesetzt werden und schont den Untergrund.

Abmessung in mm	Typ	VE	Bestell-Nr.
40 x 250	gekröpft	1	368.628

## Meißel-/Bohrerset SDS-plus

Produktschlüssel 239



Set bestehend aus: SDS 2-plus Bohrern 1x 5 Ø x 110 mm, 1x 6 Ø x 110 mm, 1x 6 Ø x 160 mm, 1x 8 Ø x 160 mm, 1x 10 Ø x 160 mm, 1x Spitzmeißel SDS-plus 250 mm, 1x Flachmeißel SDS-plus 250 mm.

Bezeichnung	VE	Bestell-Nr.
Meißel-/Bohrerset SDS-plus	1	368.571

## Hammerbohrerset SDS-plus

Produktschlüssel 230



Set bestehend aus 1 x D 5x110, 1 x D 6x110, 1 x D 6x160, 1 x D 8x160, 1 x D 10x160.

Bezeichnung	VE	Bestell-Nr.
HD 2-C D5-10 Set SDS-plus	1	414.026



**HVLP™ Turboforce™ II**

Tragbares Niederdruckgerät mit innovativer EDGE™ II-Pistolentechnologie.

**1) HVLP™ Procontractor 7.0**

Max. Betriebsdruck 0,5 bar.  
**Lieferumfang:** 9 m Schlauch inkl. Peitschenende 1,2 m, Nadel-, Düsenatz #3 und #4, FlexLiner-Becher, Material- und Luftregelung.  
 Art.-Nr. 17P530

**2) HVLP™ Procontractor 9.5**

Max. Betriebsdruck 0,7 bar.  
**Lieferumfang:** 9 m Schlauch inkl. Peitschenende 1,2 m, Nadel-, Düsenatz #3/#4/#5, FlexLiner-Becher, Material- und Luftregelung.  
 Art.-Nr. 17P532



**3) HVLP™ Procomp 9.5**

Das Procomp-System erlaubt das Applizieren ohne den an der Pistole montierten Becher. Max. Betriebsdruck 0,7 bar.  
**Lieferumfang:** 9 m Schlauch inkl. Peitschenende 1,2 m, Nadel-, Düsenatz #3/#4/#5, externer Becher, Material- und Luftregelung.  
 Art.-Nr. 17P533

**GX™**

Das unverzichtbare Spritzgerät für Profis.

**4) GX™ 21**

Max. Betriebsdruck 207 bar, max. Düsengröße .021", max. Förderleistung 1,8 l/min.  
**Lieferumfang:** 4-Finger-Pistole, Düse PAA515, 15 m Schlauch ¼".  
 Art.-Nr. 17G183

**5) GX™ 21 Kabelloses Airless-Spritzgerät (o. Abb.)**

Kabelloses Airless-Spritzgerät.  
 Leistungsdaten ähnlich zur GX™ 21, nur Einsatz eines 6ah Lithium-Ionen-Akkus  
 Art.-Nr. 25T967



**6) GX™ FF**

Max. Betriebsdruck 207 bar, max. Düsengröße .019", max. Förderleistung 1,5 l/min, Oberbehälter.  
**Lieferumfang:** 2-Finger-Pistole, Düse FFA210, 7,5 m Schlauch ¾"  
 Art.-Nr. 17G184



**7) GX™ FF Kabelloses Airless-Spritzgerät (o. Abb.)**

Kabelloses Airless-Spritzgerät.  
 Leistungsdaten wie bei GX™ FF, nur Einsatz eines 6ah Lithium-Ionen-Akkus  
 Art.-Nr. 24U466

**ULTRA® AIRLESS-HANDSPRITZGERÄT**

Das weltweit modernste Handspritzgerät. Für Flächen bis 50 m². Je nach Modell können wässrige wie lösemittelhaltige Materialien verarbeitet werden. Der schnellste Weg, kleinere Aufträge zu bewältigen.

**8) ULTRA® HH**

Nur wasserbasierte Materialien, max. Druck 138 bar, max. Düsengröße .016".  
**Lieferumfang:** 3 FlexLiner-Becher, Düse FFLP410 und FFLP514, Düsenhalter, 2x Akku und Ladegerät.  
 Art.-Nr. 17M366

**9) ULTRAMAX HH**

Für wasser- wie lösemittelhaltige Materialien.  
 Max. Druck 138 bar, max. Düsengröße .016".  
**Lieferumfang:** 3 FlexLiner-Becher, Düse FFLP410 und FFLP514, 2x Akku und Ladegerät.  
 Art.-Nr. 17P258





3)



### Graco ST MAX™ II PC Pro Standgerät und Hi-Boy

Die Airless Einsteigergeräte. Spritzt Lacke, Beize, Primer, Füller, Rostschutz, Dachfarben und Dispersionsfarben.

- 1) **ST Max™ II 395 PC Pro Stand (o. Abb.)** Art.-Nr. 17C369
- 2) **ST Max™ II 495 PC Pro Hi Boy (o. Abb.)** Art.-Nr. 17C376
- 3) **ST Max™ II 595 PC Pro Hi Boy**  
Lieferumfang: • 15 m x 1/4" Airless-Schlauch (227 bar) • Contractor II Pistole • RAC X Düse und Düsenhalter • Werkzeug • 1 Flasche TSL Öl  
Art.-Nr. 17C381

5)



### ULTRA® MAX II PROCONTRACTOR

Die ULTRA® MAX PROCONTRACTOR Reihe ist der unverzichtbare All-rounder für den täglichen Einsatz. Kompakt und leistungsstark können Lacke und Lasuren, Dispersionen, Gewebekleber, Fassadenfarbe im mittleren bis großen Bereich verarbeitet werden.

- 4) **ULTRA® MAX II PROCONTRACTOR 695 (o. Abb.)**  
Lieferumfang: 15 m x 1/4" Airless-Schlauch (227 bar) • Integrierter Schlauchaufroller • SmartControl 3.0 • Watchdog • "Fast-Flush Reinigungssystem" • ProConnect II • Contractor Pistole • RAC X Düse und Düsenhalter • Werkzeug • 1 Flasche TSL Öl  
Art.-Nr. 16Y635
- 5) **ULTRA® MAX II PROCONTRACTOR 795** Art.-Nr. 16Y896
- 6) **ULTRA® MAX II PROCONTRACTOR 1095 (o. Abb.)**  
Art.-Nr. 16Y829

9)



### MARK MAX PROCONTRACTOR

Die zuverlässige und leistungsstarke Mark Reihe wurde für höchste Ansprüche konzipiert und kann schwerste Materialien verarbeiten. Die komplette Ausstattung mit 15 Meter Materialschlauch, Schlauchaufroller, "FastFlush Reinigungssystem".

- 7) **MARK MAX PROCONTRACTOR V (o. Abb.)**  
Art.-Nr. 16Y864
- 8) **MARK MAX PROCONTRACTOR VII (o. Abb.)**  
Art.-Nr. 16Y920
- 9) **MARK MAX PROCONTRACTOR X**  
Lieferumfang: • 15 m x 1/2" Airless-Schlauch (250 bar) • 3/8" x 3,5 m Peitschenende • Integrierter Schlauchaufroller • SmartControl 3.0 • Watchdog • ProConnect II • 10/16A  
Art.-Nr. 16Y910



**Graco T-Max™ 506 / 657**

Die komplette Lösung für das Auftragen von Spachtel und Putzen:  
Fast alle Spachtelmassen lassen sich ohne Kompressor auftragen.

**1) T-Max™ 506 (o. Abb.)**

Max. Düsengröße .051", max. Druck in bar: 50,  
max. Fördermenge 6,4 l/min

Art.-Nr. 255796

**2) T-Max™ 657**

Max. Düsengröße .061", max. Druck in bar: 65, Fördermenge 7,2 l/min.  
**Lieferumfang:** Materialbehälter • Spritzlanze • Materialschlauch (10 m x 1") • Peitschenende (3 m x 3/4") • Luftschlauch (15 m x 3/8") • Materialfilter • RAC X-Düsenenschutz, RAC X-Düse • 4 mm-Luftdüse, Luftdüsenenschutz • Reinigungssatz

Art.-Nr. 255797

**APX™**

Gracos erstes Spezial-Airless-Gerät für Spachtel. Kompaktes All-in-one-Gerät mit integriertem Materialbehälter und dickeren Schläuchen für mehr Förderleistung. Dank des Vibra-Flo™ wird das Material in die Pumpe transportiert.

**3) APX™ 6200**

Max. Betriebsdruck 207 bar, max. Förderleistung 6 l, max. Düsengröße .051"

**Lieferumfang:** 15 m x 5/8" X-Flo Schlauch + 5 m 1/2" Peitschenende, TexSpray™-Inline™ Pistole

Art.-Nr. 17N345

**4) APX™ 8200**

Max. Betriebsdruck 207 bar, max. Förderleistung 8 l, max. Düsengröße .057"

**Lieferumfang:** 15 m x 5/8" X-Flo Schlauch + 5 m 1/2" Peitschenende, TexSpray™-Inline™ Pistole

Art.-Nr. 17N352

**Zubehör**

**5) Graco Materialbehälter**

Passender 90 l-Materialbehälter für Mark V, Mark VII und Mark X

Art.-Nr. 287987

**6) Graco Sackpresse**

Passend zu Materialbehälter 90 l

Art.-Nr. 289587

**7) Sackpresse passend für T-Max™ (o. Abb.)**

Passend für T-Max™ 506 und T-Max™ 657

Art.-Nr. 289823



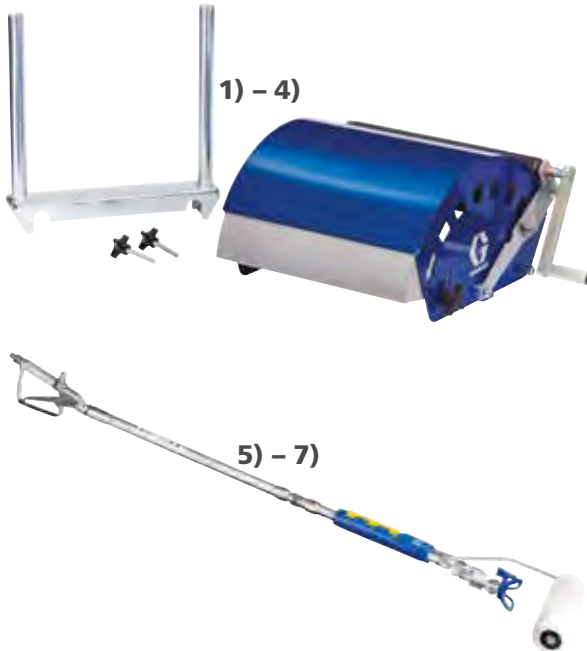

### Sackpresse (neues System)

- |    |                           |                 |
|----|---------------------------|-----------------|
| 1) | Für APX ohne Montage      | Art.-Nr. 17R747 |
| 2) | Für APX                   | Art.-Nr. 17R172 |
| 3) | Für T-Max™                | Art.-Nr. 17R173 |
| 4) | Für Materialbehälter blau | Art.-Nr. 17R174 |

### Jetroller

Farbroller außengespeist. Der Jetroller ist ein 3-in-1-Zubehör. Durch die zwei integrierten Verlängerungen kann man den Jetroller für die Fassadenapplikation verkürzen, im Innenbereich aber durch HD-Verlängerungen in der Länge variieren. Es passen herkömmliche Walzen auf den Bügel. Durch Entfernen des Bügels dient der Jetroller als gewöhnliche Verlängerung. Spritzen und Rollen in Einem.

- |    |                           |                 |
|----|---------------------------|-----------------|
| 5) | Jetroller für 18 cm Walze | Art.-Nr. 24V490 |
| 6) | Jetroller für 25 cm Walze | Art.-Nr. 24V491 |
| 7) | Jetroller für 50 cm Walze | Art.-Nr. 24W128 |

8) - 13)



### Blue Max Schlauch und Peitschenenden

- |     |                |         |                 |
|-----|----------------|---------|-----------------|
| 8)  | 3/16" x 7,5 m  | 227 bar | Art.-Nr. 214698 |
| 9)  | 1/4" x 15 m    | 227 bar | Art.-Nr. 240794 |
| 10) | 10 3/8" x 15 m | 227 bar | Art.-Nr. 240797 |
| 11) | 1/2" x 15 m    | 227 bar | Art.-Nr. 278499 |
| 12) | 1/4" x 0,9 m   | 227 bar | Art.-Nr. 241735 |
| 13) | 3/8" x 3,5 m   | 227 bar | Art.-Nr. 191239 |

14)



### X-Flo Schlauch (APX)

- |     |             |                 |
|-----|-------------|-----------------|
| 14) | 5/8" x 15 m | Art.-Nr. 17N984 |
|-----|-------------|-----------------|

15)



### Super-Flex™ Peitschenende (APX)

- |     |              |                 |
|-----|--------------|-----------------|
| 15) | 1/2" x 4,5 m | Art.-Nr. 17N982 |
|-----|--------------|-----------------|



**1) FFLP Düsen (grün)**

Diese Düsen dienen dem Auftragen von Lacken, Wetterschutzfarben und Lasuren.

Art.-Nr. FFLPXXX

FFLPXXX		RAC® X - GRÜN					
Düsengröße	Ø (mm)	SPRITZWINKEL					
		5 cm	10 cm	15 cm	20 cm	25 cm	30 cm
.009	.26	108	208	308			
.010	.41	110	210	310	410	510	
.012	.59	112	212	312	412	512	
.014	.80		214	314	414	514	
.016	1.04					516	616



**2) LP Düsen (grün)**

Diese Düsen dienen dem Auftragen von Beschichtung im Innen- und Außenbereich. Durch ihr einzigartiges Konzept ist es möglich, bei vielen Materialien den Druck zu reduzieren. Das hat zur Folge, dass weniger Spritznebel erzeugt wird.

Art.-Nr. LPXXX

LDXXX		RAC® X - BRAUN							
Düsengröße	Ø (mm)	SPRITZWINKEL							
		10 cm	15 cm	20 cm	25 cm	30 cm	35 cm	40 cm	45 cm
.027	2.96	227	327	427	527	627			827
.029	3.42		329	429	529	629	729		
.031	3.90	231	331	431	531	631			831
.033	4.42			433	533	633			833
.035	4.98	235	335	435	535	635	735		835
.037	5.56				537	637			
.039	6.18			439	539	639			
.041	6.83			441	541	641			
.043	7.51			443	543	643			
.045	8.23			445	545	645			
.047	8.98				547	647			
.051	10.67			451	551	651			
.055	12.29			455	555	655			
.061	15.12				561	661			
.065	17.17					665			
.071	20.48					671			



**3) PAA-Düsen (blau)**

Diese Düsen dienen wie die LP Düsen der Beschichtung im Innen- und Außenbereich. Für Korrosionsschutz wie Brandschutzmaterialien.

Art.-Nr. PAAXXX

LPXXX		RAC® X - GRÜN				
Düsengröße	Ø (mm)	SPRITZWINKEL				
		15 cm	20 cm	25 cm	30 cm	35 cm
.013	.69	313				
.015	.91	315	415	515		
.017	1.17		417	517		
.019	1.47		419	519	619	
.021	1.79		421	521	621	
.023	2.15		423	523	623	723
.025	2.54		425	525	625	725
.027	2.96			527	627	727
.029	3.42			529	629	729
.031	3.90				631	731



**4) HDA-Düsen**

Diese Düsen dienen dem Auftragen von Spachtelmassen, Korrosions- und Brandschutz.

Art.-Nr. HDAXXX

PAAXXX		RAC® X - BLAU							
Düsengröße	Ø (mm)	SPRITZWINKEL							
		5 cm	10 cm	15 cm	20 cm	25 cm	30 cm	35 cm	40 cm
.015	.90	115	215	315	415	515	615		
.017	1.15		217	317	417	517	617		817
.019	1.5		219	319	419	519	619		819
.021	1.8		221	321	421	521	621	721	821
.023	2.15			323	423	523	623	723	
.025	2.5		225	325	425	525	625		

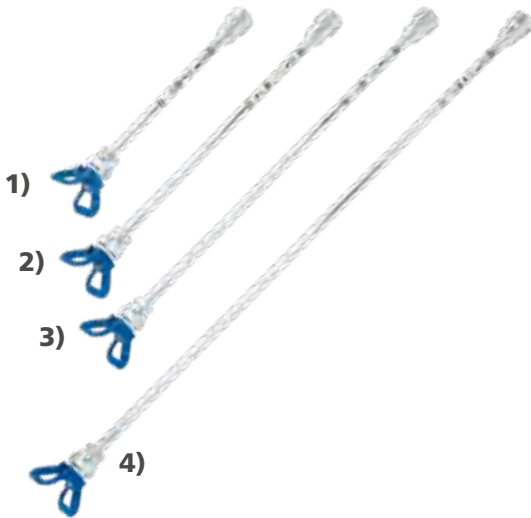

### Verlängerungen

Inklusive Düsenhalter.

- 1) 25 cm
- 2) 40 cm
- 3) 50 cm
- 4) 75 cm

Art.-Nr. 287019  
Art.-Nr. 287020  
Art.-Nr. 287021  
Art.-Nr. 287022

### HD-Verlängerungen

Für Jetroller und Spachtelmassen.

- 5) 25 cm
- 6) 50 cm
- 7) 100 cm
- 8) 150 cm
- 9) 200 cm

Art.-Nr. 232121  
Art.-Nr. 232122  
Art.-Nr. 232123  
Art.-Nr. 223124  
Art.-Nr. 232125

5) – 9)



### Cleanshot-Stabpistolen (o. Abb.)

Inklusive Düse PAA517 und Halter.

- 10) 90 cm
- 11) 180 cm

Art.-Nr. 244163  
Art.-Nr. 244164

12) – 16)



### Pistolenfilter

#### Contractor-Pistole

- 12) 60 mesh, schwarz
- 13) 100 mesh, blau
- 14) 60 mesh + 100 mesh-Set
- 15) 60 mesh, 25 Stck.
- 16) 100 mesh, 25 Stck.

Art.-Nr. 287032  
Art.-Nr. 287033  
Art.-Nr. 287034  
Art.-Nr. 24X696  
Art.-Nr. 24X697

#### FTX-E-Pistole

- 17) 50 mesh, blau
- 18) 100 mesh, orange

Art.-Nr. 218131  
Art.-Nr. 218133



### Maschinenfilter

#### ST-Max™ (o. Abb.)

- 19) 60 mesh, schwarz
- 20) 100 mesh

Art.-Nr. 246384  
Art.-Nr. 245382

21) + 22)



#### Ultra® Max und Mark Max-Geräte

- 21) 30 mesh (Spachtel)
- 22) 60 mesh (Farbe)

Art.-Nr. 244071  
Art.-Nr. 244067

23) + 24)



#### T-Max™

- 23) 18 mesh mit Abstreifer
- 24) 30 mesh mit Abstreifer

Art.-Nr. 289922  
Art.-Nr. 289923

**Festool SERVICE**



**MyFestool**  
Ihre Daten auf einen Klick.

Mit Ihrem persönlichen Kundenkonto verfügen Sie jederzeit über individuelle Informationen und Ihren direkten Kontakt zu Festool. Alles, damit Ihnen jederzeit das Maximum an Serviceleistungen zur Verfügung steht.

Jetzt kostenlos anmelden: [www.festool.de/MyFestool](http://www.festool.de/MyFestool)

- Persönlicher Online-Bereich mit individuellen Informationen und exklusiven Inhalten
- Schnelle Registrierung Ihrer Werkzeuge zur Garantie all-inclusive
- Übersicht über Ihre registrierten Werkzeuge und deren Garantielaufzeiten
- Alle Garantiezertifikate auf einen Blick
- Vereinfachte Suche nach Zubehör und Ersatzteilen
- Online-Beauftragung einer Reparatur sowie Reparaturübersicht
- Volle Nutzung der Festool Work und Order App

- ! **Schnell registrieren.**
- **Lange profitieren.**

Bis zu 30 Tage nach dem Kauf mit Ihrem MyFestool Konto oder direkt in der Festool WorkApp registrieren und alle Leitungen sichern:  
[www.festool.de/MyFestool](http://www.festool.de/MyFestool)



**Garantie all-inclusive**  
Ihr Plus an Leistung.

Profitieren Sie von den umfassenden Serviceleistungen unserer Garantie all-inclusive. Nach der Registrierung Ihres neuen Festool Werkzeugs ist es in den ersten drei Jahren rundum abgesichert und Sie können sich auf das konzentrieren, was zählt: Ihre Arbeit.\*

**Rundum-Reparatur gratis.**

Schnell, gründlich und in den ersten drei Jahren absolut kostenlos. Wir ersetzen selbst Akkupacks und Ladegeräte sowie typische Verschleißteile wie Kohlebürsten, Kugellager oder Dichtungsringe.\*\*

**Diebstahl ersetzt.**

Gegen eine geringe Selbstbeteiligung ersetzen wir in den ersten drei Jahren Ihr Werkzeug nach einem Diebstahl durch ein brandneues Gerät. Damit Sie Ihre Arbeit so schnell wie möglich wieder aufnehmen können.

**Originalteil garantiert.**

Für mindestens zehn Jahre nach Auslauf des Werkzeugmodells garantieren wir Ihnen die Verfügbarkeit jedes Ersatzteils. Und sollten wir es ausnahmsweise nicht auf Lager haben, erhalten Sie kostenlos ein neues Werkzeug.



**Hallo Hotline**  
Ihr Kontakt für alle Fragen

Der direkte Draht zu Festool ist immer die beste Wahl, um schnell und einfach Antworten auf Ihre Fragen zu erhalten. Ob Beratung, Support oder Reparatur – wir freuen uns immer, von Ihnen zu hören.

Telefon: +49 (0)7024/804-24010  
E-Mail: [customerservice-de@festool.com](mailto:customerservice-de@festool.com)

\* Garantie all-inclusive gilt für alle innerhalb von 30 Tagen nach Kauf registrierten Festool Werkzeuge. Es gelten die Festool Garantiebedingungen, einzusehen unter [www.festool.de/service](http://www.festool.de/service) Seite 1 (Kleingedrucktes)

\*\* „Rundum-Reparatur gratis“ gilt auch für Akkupacks und Ladegeräte, jedoch nicht für sonstiges Verbrauchsmaterial und Zubehör und selbst zerlegte Geräte sowie Schäden durch unsachgemäßen Gebrauch, Verwendung von nicht originalen Teilen und bei kontinuierlich stark verschleißendem Gebrauch.



## FESTOOL

1)

**1) SYS-PowerStation SYS-PST 1500 Li HP**

Die Steckdose zum Mitnehmen.

- Hochleistungsfähiger Energiespeicher
- Kompakt und mobil
- Macht unabhängig von klassischen Energiequellen
- Dauerhaft 3.680 Watt, kurzzeitig bis zu 18.000 Watt
- Speichert 1.500 Wattstunden Energie

Antriebsart Netz; Ausgangsspannung 230 V ~ / 50 Hz pure sine; Spitzenleistung (< 0,5 sec) 18.000 W; Spitzenleistung (< 6,0 sec) 7.200 W; Nominaler Energieinhalt 1.555 Wh; Batterietechnologie Li-Ion; Ladedauer (abhängig von Zelltemperatur) 3,5 h; IP Schutzart IP 44; Abmessung mit Standfüßen (L x B x H) 396 x 296 x 187 mm; USB-Ausgang Typ-C, 5 - 20 V / 3A / 15 - 60 W; Gewicht 16.5 kg

**Lieferumfang:** FI-Personenschutzadapter (für die Absicherung einer weiteren Steckdose), Ladekabel 2 m

Art. Nr. 205721

2) + 3)

**Baustrahler DUO-Plus und DUO-Set SYSLITE**

Weil Lichtqualität auch Arbeitsqualität ist.

- Leuchtet flächig aus, statt nur punktuell
- Einzigartige LED-Anordnung für 180° Streuwinkel
- Mit tageslichtähnlicher Lichtfarbe
- Langlebig: 10.000 Stunden Leuchtdauer (L70)
- Einhandgriff, Aufhängemöglichkeit

**2) Baustrahler DUO-Plus SYSLITE**

Lieferumfang: Systainer SYS3 M 237

Art. Nr. 576406

**3) Baustrahler DUO-Set SYSLITE**

Antriebsart Netz; Lumenwert 1./2. Stufe 8.000/- lm; Lichtfarbe 5.000 K; Leuchtmittel 112 W; Lebensdauer LED (L70) 10.000 h; Farbwiedergabe Ra 80; Gehäuse-Schutzklasse IP 55; Kabellänge 4.8 m; Gewicht 3.4 kg

**Lieferumfang:** Stativ ST DUO 200, Systainer SYS3 M 237

Art. Nr. 576402



**Langhalsschleifer LHS 2 225**

Licht an. Wand und Decke perfekt. Der Langhalsschleifer PLANEX mit LED-Licht.

- Für ergonomisches Arbeiten an Wand und Decke
- Regulierbare Ansaugung, variable Arbeitslänge
- Exzenterbewegung für perfekte Oberflächenqualität

Leistungsaufnahme 400 W; Drehzahl 5.000 - 8.500 min<sup>-1</sup>; Schleifteller Ø 220 mm; Länge 1,2/1,65 m; Anschluss Staubabsaugung Ø 36/27 mm; Gewicht (Länge 1,20 m) 4 kg; Gewicht (Länge 1,65 m) 4,7 kg

**1) Langhalsschleifer LHS 2 225/CTM 36-Set PLANEX**

Lieferumfang: Verlängerung VL-LHS 2 225, Schlauchclip SC-LHS 2 225, Klettverbinder KV-215 (5er Pack), 5er Pack Granat P180, plug it-Netz-kabel (4 m), Schleifteller Ø 220 mm inkl. Interface-Pad, Systainer SYS3 XXL 337, Absaugmobil CTM 36 E AC PLANEX Art. Nr. 576698

**2) Langhalsschleifer LHS 2 225 EQI-Plus PLANEX**

Lieferumfang: Verlängerung VL-LHS 2 225, Schlauchclip SC-LHS 2 225, Klettverbinder KV-215 (5er Pack), 5er Pack Granat P180, plug it-Netz-kabel (4 m), Schleifteller Ø 220 mm inkl. Interface-Pad, Systainer SYS3 XXL 337 Art. Nr. 575990



**Langhalsschleifer LHS-E 225**

Leichter war Trockenbau noch nie.

- Sorgt für die perfekte Oberfläche
- Bürstenloser Motor für optimale Kraftübertragung
- Ermüdungsfreies Arbeiten durch geringes Gewicht

Leistungsaufnahme 400 W; Drehzahl 400 - 920 min<sup>-1</sup>; Schleifteller Ø 215 mm; Schleifmittel Ø 225 mm; Länge 1,6 m; Anschluss Staubabsaugung Ø 36/27 mm; Gewicht 4 kg

**3) Langhalsschleifer LHS-E 225 EQ PLANEX**

Lieferumfang: StickFix Schleifteller Ø 215 mm (superweich), Klettverbinder KV-215 (5er Pack), Transporttasche LHS-E 225-BAG Art. Nr. 571934



**4) Langhalsschleifer LHS-E 225/CTM 36-Set PLANEX**

Lieferumfang: StickFix Schleifteller Ø 215 mm (superweich), Transporttasche LHS-E 225-BAG, Absaugmobil CTM 36 E AC-LHS, Klettverbinder KV-215 (5er Pack) Art. Nr. 575455

**Zubehör für LHS 2 225 und LHS-E 225**



**5) Klettverbinder KV-215/5 (LHS 2 225 und LHS-E 225)**

Zur Fixierung des Kabels am Saugschlauch Art.-Nr. 205294



**6) PLANEX plug it-Kabel H05 RN-F-4 (LHS 2 225)**

Verlängerte Kabeltülle Art.-Nr. 203929



**7) Schleifteller ST-D220/48-LHS 2 225**

Exzentrische Schleifbewegung für perfekte Oberflächen Art.-Nr. 205415

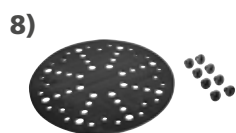

**8) Interface-Pad IP-STF-D220/48 (LHS 2 225)**

Sorgt für perfekte Schleifergebnisse Art.-Nr. 205418

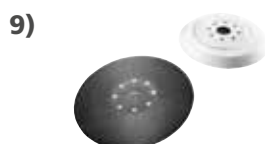

**9) Schleifteller ST-STF-D215/8 (LHS-E 225)**

Superweicher, anpassungsfähiger Schleifteller Art.-Nr. 202546

## FESTOOL



### 1) Absaugmobil CTM 36 E AC-LHS CLEANTEC

Ideal für den Einsatz im Trockenbau.

- Hohe Saugleistung und ausgelegt auf hohe Abtragsleistung
  - Mobil: schwenkbare Lenkrollen, große Hinterräder
- Leistungsaufnahme 350 – 1.200 W; Volumenstrom 3.900 l/min; Unterdruck 24.000 Pa; Filteroberfläche 6.318 cm<sup>2</sup>; Behältervolumen brutto/netto 36/34 l; Gerätesteckdose max. 2.400 W; Gewicht 15.2 kg

**Lieferumfang:** High Performance Hauptfilter, SELFCLEAN Filtersack, Entsorgungssack, Saugschlauch knickfest D36x3,5-AS/LHS 225, Verschlusschieber ComfortClean, Schlauchdepot, Kabelaufwicklung

Art. Nr. 574984



### 2) Absaugmobil CTM 26 E AC CLEANTEC

Freier Filter. Ganz automatisch.

- Mit AUTOCLEAN Funktion wird eine hohe Saugleistung sichergestellt
- Mobil: schwenkbare Lenkrollen, große Hinterräder
- Sicherer Stand durch Feststellbremse

Leistungsaufnahme 350 – 1.200 W; Volumenstrom 3.900 l/min; Unterdruck 24.000 Pa; Filteroberfläche 6.318 cm<sup>2</sup>; Max. Behältervolumen brutto/netto 26/24 l; Gerätesteckdose max. 2.400 W; Gewicht 15.2 kg

**Lieferumfang:** High Performance Hauptfilter, SELFCLEAN Filtersack, Entsorgungssack, Saugschlauch glatt Ø 27/32 x 3,5 m-AS/CT, Verschlussdeckel für Ansaugstutzen, Schlauchdepot, SYS-Dock mit T-LOC Funktion, Kabelaufwicklung

Art. Nr. 574978



### Absaugmobile CTL MIDI I und CTM MIDI I CLEANTEC

Kompakt. Mobil. Durchdacht.

- Intuitive Touch-Bedienung, glatter Saugschlauch
- Manuelle Abreinigung und integrierte Bluetooth®-Technologie

### 3) Absaugmobil CTL MIDI I CLEANTEC

Leistungsaufnahme 350 – 1.200 W; Volumenstrom 3.700 l/min; Unterdruck 24.000 Pa; Filteroberfläche 3.369 cm<sup>2</sup>; Behältervolumen brutto/netto 15/12.5 l; Gerätesteckdose max. 2.200 W; Staubklasse L; Gewicht 11.3 kg

**Leistungsumfang:** High Performance Hauptfilter, Saugschlauch glatt Ø 27/32 x 3,5 m-AS/CT, SELFCLEAN Filtersack SC-FIS-CT, Schlauchdepot, Kabelaufwicklung, SYS-Dock mit T-LOC Funktion

Art. Nr. 574832



### 4) Absaugmobil CTM MIDI I CLEANTEC

Leistungsaufnahme 350 – 1.200 W; Volumenstrom 3.700 l/min; Unterdruck 24.000 Pa; Filteroberfläche 3.369 cm<sup>2</sup>; Behältervolumen brutto/netto 15/12.5 l; Gerätesteckdose max. 2.200 W; Staubklasse M; Gewicht 11,3 kg

**Leistungsumfang:** High Performance Hauptfilter, Saugschlauch glatt Ø 27/32 x 3,5 m-AS/CT, SELFCLEAN Filtersack SC-FIS-CT, Schlauchdepot, Kabelaufwicklung, Absaugmuffe mit Bypass, SYS-Dock mit T-LOC Funktion

Art. Nr. 574822



### 5) Absaugmobil CT 15 E CLEANTEC

Der Spezialist für Reinigungsarbeiten.

- Ideal zur Reinigung auf Baustellen, in Werkstätten sowie Büros
- Mit 15 l Behältervolumen saugt der CLEANTEC CT 15 Staub, Schmutz und Wasser

- Für langes Arbeiten ohne Filtersackwechsel

Leistungsaufnahme 350 – 1.200 W; Max. Volumenstrom 3.700 l/min; Max. Unterdruck 24.000 Pa; Filteroberfläche 3.369 cm<sup>2</sup>; Max. Behälter-/ Filtersackvolumen 15/12.5 l; Produktgewicht 11.2 kg

**Leistungsumfang:** High Performance Hauptfilter, Saugschlauch Ø 27/32 x 3,5m-RAS/CT, SELFCLEAN Filtersack SC-FIS-CT, Fugendüse D 36 FD-150, Polsterdüse D 36 PD

Art. Nr. 577410

1)



**1) Saugschlauch D 36x3,5-AS/KS/LHS 225**

- Antistatik
- Temperaturbeständig bis +70 °C
- Hochflexibel
- Knickfester Saugschlauch

**Technische Daten:** Durchmesser 36 mm; Länge 3.5 m; Ableitwiderstand (DIN IEC 312) <1 MΩ/m Art. Nr. 577101

2)



**2) Saugschlauch D27/32x3,5m-AS/CTR**

**Glatt und noch geschmeidiger - für perfektes Gleiten über die Oberfläche.**

- Antistatik
- Temperaturbeständig bis +70 °C
- Mit Drehausgleich und Anschlussmuffe mit integriertem Bypass
- Glatt
- Konisch

**Technische Daten:** Durchmesser 27/32 mm; Länge 3.5 m; Ableitwiderstand (DIN IEC 312) <1 MΩ/m Art. Nr. 577158

3)



**3) Handwerker-Reinigungsset RS-HW D 36-Plus**

**Optimale Reinigungsleistung.**

- Für universellen Einsatz in Handwerk und Industrie
- Starke Absaugleistung zusammen mit Saugschlauch D36
- Im praktischen Systainer<sup>3</sup> M 437

**Lieferumfang:** Handrohr gebogen D 36 HR-K AS, Bodendüse D 36 BD 300, Verlängerungsröhre D 36 VR-K AS, Fugendüse D 36 FD-300, Saugpinsel D 36 SP, Saugschlauch glatt D 36 x 3,5 m Antistatik, Systainer SYS3 M 437 Art. Nr. 577258

4)



**4) Standard-Reinigungsset RS-ST D 27/36-Plus**

**Bestens ausgestattet.**

- Für alle Reinigungsaufgaben in Engstellen, Flächen und am Boden
- Fugendüse zum Absaugen an schwer zugänglichen Stellen

**Lieferumfang:** Handrohr gebogen D 36 HR-K AS, Bodendüse D 36 BD 300, Verlängerungsröhre D 36 VR-K AS, Fugendüse D 36 FD-300, Saugpinsel D 36 SP, Systainer SYS3 M 137 Art. Nr. 577257

**Fernbedienung CT-F I/M-Set und CT-F I**

**Absaugen einfach ferngesteuert.**

- Ideal für kurze Reinigungsarbeiten zwischendurch
- Bluetooth® Modul am CLEANTEC Absaugmobil
- Fernbedienung am Absaugschlauch
- Festool Bluetooth® Akkupacks
- Reichweite 10 m; Technologie Bluetooth®



5)



6)



**5) Fernbedienung CT-F I/M-Set**

**Lieferumfang:** Empfangsmodul (für CT 26, 36, 48) Art. Nr. 202097

**6) Fernbedienung CT-F I**

**Lieferumfang:** zwei Befestigungsbänder für D27 und D36 Saugschläuche Art. Nr. 202098

7)



**7) CT Vorabscheider CT-VA-20**

**Bewältigt große Staubmengen. Effizient, einfach und zuverlässig.**

- Vorabscheider kompatibel mit CT Absaugmobilen
- Vorabscheider fängt bis zu 95 % des Staubs auf
- Entlastung des Hauptfilters
- Dadurch konstant hohe Saugkraft

**Technische Daten:** Abmessung (L x B x H) 395 x 295 x 515 mm; Max. Behältervolumen 20 l; Gewicht 7 kg

**Lieferumfang:** Zyklon-Systainer, Auffangbehälter VAB-20, Systainer-Wanne, Anschluss-Schlauch, Entsorgungssack, Behälterdeckel Art. Nr. 204083



## FESTOOL

1)

**1) Akku-Rutscher RTSC 400-Basic**

Der ergonomische Einhand-Akku-Rutscher.

- Für einzigartige Mobilität und Bewegungsfreiheit
- Leistungsstarker Ergo-Akkupack
- Äußerst kompakte Bauweise mit ausbalancierter Gewichtsverteilung
- Perfekte Ergonomie bei nur 1,4 kg

**Technische Daten:** Akkuspannung 18 V; Akkukapazität 3.1 Ah; Leerlaufdrehzahl 6.000 - 10.000 min<sup>-1</sup>; Schleifhub 2 mm; Auswechselbarer Schleifschuh 80 x 130 mm; Anschluss Staubabsaugung Ø 27 mm; Gewicht mit Akku 1,4 kg

**Lieferumfang:** ohne Akkupack, ohne Ladegerät, StickFix Schleifschuh 80 x 130 mm, Festool PROTECTOR, Longlife-Staubfangbeutel, Systainer SYS3 M 187 Art. Nr. 576347

2)

**2) Akku-Deltaschleifer DTSC 400 Li-Basic**

Der ergonomische Akku-Eckenschleifer.

- Für einzigartige Mobilität und Bewegungsfreiheit
- Leistungsstarker Ergo-Akkupack
- Äußerst kompakte Bauweise mit ausbalancierter Gewichtsverteilung
- Perfekte Ergonomie bei nur 1,4 kg Gewicht

**Technische Daten:** Akkuspannung 18 V; Akkukapazität 3.1 Ah; Leerlaufdrehzahl 6.000 - 10.000 min<sup>-1</sup>; Schleifhub 2 mm; Auswechselbarer Schleifschuh 100 x 150 mm; Anschluss Staubabsaugung Ø 27 mm; Gewicht mit Akku 1,4 kg

**Lieferumfang:** ohne Akkupack, ohne Ladegerät, StickFix Schleifschuh 100 x 150 mm, Festool PROTECTOR, Longlife-Staubfangbeutel, Systainer SYS3 M 187 Art. Nr. 576359

3)

**3) Akku-Exzentrerschleifer ETSC 125-Basic**

Der ergonomische Akku-Einhandschleifer.

- Für einzigartige Mobilität und Bewegungsfreiheit
- Leistungsstarker Ergo-Akkupack
- Äußerst kompakte Bauweise mit ausbalancierter Gewichtsverteilung
- Perfekte Ergonomie bei nur 1,4 kg Gewicht

**Technische Daten:** Akkuspannung 18 V; Akkukapazität 3.1 Ah; Drehzahl Exzenterbewegung 6.000 - 10.000 min<sup>-1</sup>; Schleifhub 2 mm; Auswechselbarer Schleifteller Ø 125 mm; Anschluss Staubabsaugung Ø 27 mm; Gewicht mit Akku 1,4 kg

**Lieferumfang:** ohne Akkupack, ohne Ladegerät, StickFix Schleifteller Ø 125 mm W-HT (weich-HT), Festool PROTECTOR, Longlife-Staubfangbeutel, Systainer SYS3 M 187 Art. Nr. 576370

4)

**4) Akkupack BP 18 Li 3,1 Ergo-I**

Einfach kommunikativ.

- Ergonomischer Bluetooth® Akkupack
- Kommuniziert mit Bluetooth® Modul am Absaugmobil
- Startet Absaugmobil beim Einschalten des Akkuschleifers automatisch

**Technische Daten:** Spannung 18 V; Kapazität 3.1 Ah; Gewicht 0,4 kg Art. Nr. 202497

5)

**5) Schnellladegerät TCL 6**

Einfach kommunikativ.

- Schnellladegerät für Li-Ionen Akkupacks
- LED-Anzeige: zeigt Restladezeit und Ladestatus an
- Platzsparende und sichere Kabelaufwicklung
- Einfache Wandbefestigung durch Langlöcher

**Technische Daten:** Ladestrom 6,0 A; Eingangsspannung 220 - 240 V; Gewicht 0,8 kg Art. Nr. 201135

6)

**6) Netzadapter ACA 220-240/18V Ergo**

Einfach kommunikativ.

- Gegen 18 V Ergo-Akkupack tauschbar
- Ideal in Kombination mit einem Festool Absaugmobil

**Technische Daten:** Eingangsspannung 220 - 240 V; Spannung 18 - 20 V; Nennleistung 150 W; Gewicht 0,3 kg

**Lieferumfang:** plug it-Netzkabel (4 m) Art. Nr. 202501



**1) RUTSCHER RTS 400 REQ-Plus**

Der kompakte Einhand-Rutscher.

- Für ausdauernd ermüdungsfreies Schleifen über Kopf
- Kompakte Bauform, ein Gewicht von nur 1,2 kg
- Höhere Abtragleistung durch MMC Regelelektronik
- Integrierter Longlife-Staubfangbeutel
- PROTECTOR Kantenschutz für weniger Nacharbeit

**Technische Daten:** Antriebsart Netz; Leistungsaufnahme 250 W; Leerlaufdrehzahl 6.000 - 12.000 min<sup>-1</sup>; Arbeitshöhe 12.000 - 24.000 mm; Schleifhub 2 mm; Auswechselbarer Schleifschuh 80 x 130 mm; Anschluss Staubabsaugung Ø 27 mm; Gewicht 1,2 kg

**Lieferumfang:** StickFix Schleifschuh 80 x 130 mm, Festool PROTECTOR, Longlife-Staubfangbeutel, Systainer SYS3 M 187

Art. Nr. 576057



**2) Deltaschleifer DTS 400 REQ-Plus**

Der kompakte Eckenschleifer.

- Für ausdauernd ermüdungsfreies Schleifen über Kopf
- Kompakte Bauform, ein Gewicht von nur 1,2 kg
- Höhere Abtragleistung durch MMC Regelelektronik
- Integrierter Longlife-Staubfangbeutel
- PROTECTOR Kantenschutz für weniger Nacharbeit

**Technische Daten:** Antriebsart Netz; Leistungsaufnahme 250 W; Leerlaufdrehzahl 6.000 - 12.000 min<sup>-1</sup>; Schleifhub 2 mm; Auswechselbarer Schleifschuh 100 x 150 mm; Anschluss Staubabsaugung Ø 27 mm; Gewicht 1,2 kg

**Lieferumfang:** StickFix Schleifschuh 100 x 150 mm, Festool PROTECTOR, Longlife-Staubfangbeutel, Systainer SYS3 M 187

Art. Nr. 576064



**3) Exzentrerschleifer ETS EC 150/5 EQ-Plus**

Der ideale Zwischenschleifer in der Kompaktklasse.

- Für ermüdungsarmes Schleifen über Kopf
- Mit nur 116 mm Bauhöhe und bürstenlosem EC-TEC Motor
- Mit ergonomischer Gehäusegeometrie
- Mit perfekt ausbalanciertem Schwerpunkt
- Bester Arbeitsschutz durch Vibrationserkennung

**Technische Daten:** Antriebsart Netz; Leistungsaufnahme 400 W; Drehzahl Exzenterbewegung 6.000 - 10.000 min<sup>-1</sup>; Schleifhub 5 mm; Auswechselbarer Schleifteller Ø 150 mm; Anschluss Staubabsaugung Ø 27 mm; Gewicht 1,2 kg

**Lieferumfang:** M8 Schleifteller Ø 150 mm MULTI-JETSTREAM 2 (weich W), Schraubendreher SW 5, Systainer SYS3 M 187

Art. Nr. 576329



**Schleifteller ST-STF D150**

Schleifen mit eingebautem Staubtransport.

- Starker Abtrag bei maximaler Absaugung
- Einzigartiges Funktions-Prinzip
- Deutlich verbesserte Schleifergebnisse
- Gleichzeitig Zeit- und Kostenvorteile
- Optimales Zusammenspiel von Zu- und Abluft



**4) Schleifteller ST-STF D150 / MJ2-M8-H-HT FUSION-TEC**

Harte Ausführung zum optimalem Schleifen ebener Flächen

Art. Nr. 202460

**5) Schleifteller ST-STF D150 / MJ2-M8-W-HT FUSION-TEC**

Weiche Ausführung für robusten und universellen Einsatz

Art. Nr. 202458

## FESTOOL



1)

**1) Getriebe-Exzentrerschleifer RO 90 DX FEQ-Plus ROTEX**  
Der Runde, der auch in Ecken schleift.

- Grob-, Feinschleifen, Deltaschleifen, Polieren
- ROTEX Kurvenbahn für komfortables Polieren und starken Abtrag
- FastFix Schleiftellerwechsel, werkzeuglos

**Technische Daten:** Leistungsaufnahme 400 W; Drehzahl Exzenterbewegung 3.500 - 7.000 min<sup>-1</sup>; Schleifhub 3 mm; Anschluss Staubabsaugung Ø 27 mm; Gewicht 1,4 kg

**Lieferumfang:** FastFix Schleifteller Ø 90 mm (weich-HT), StickFix Schleifschuh V93, Festool PROTECTOR, Systainer SYS3 M 187

Art. Nr. 576259

2)

**Schleifteller ST-STF D90**

- Schleifen mit eingebautem Staubtransport
- Zum Schleifen ebener Flächen und Grob-, Zwischen- und Feinschliff
- Hohe Kantenfestigkeit
- Technisches Merkmal: Anschlussgewinde FastFix

3)

**2) Schleifteller ST-STF D90 / 7 FX H-HT**

Art. Nr. 495623

**3) Schleifteller ST-STF D90 / 7 FX W-HT**

Art. Nr. 496804

4)

**4) Schleifschuh LSS-STF-RO90 V93/6**

- Tischplatte inkl. auswechselbarem Schleifschuh
- Lamellenschleifschuh V93
- Zum Schleifen in engen Zwischenräumen

Art. Nr. 496803

5)

**5) Schleifschuh LSS-STF-RO90 V93 E**

- Für den Einsatz mit Lamellenschleifschuh

Art. Nr. 497483

6)

**6) Protector-Set FP-RO 90**

- Ein Set - 3 Größen: S, M, L
- Randnahes Schleifen bis an Stoßkanten
- Sicheres und rückschlagfreies Schleifen
- Schützt Werkstück und Schleifteller
- Erspart aufwändiges Nacharbeiten

Art. Nr. 497936

7)

**7) Getriebe-Exzentrerschleifer RO 150 FEQ-Plus ROTEX**

Das originale 3-in-1-Prinzip mit starkem Gerätekonzept.

- 3-in-1: zum Grob-, Feinschleifen und Polieren
- FastFix Schleiftellerwechsel, werkzeuglos
- Starker Abtrag durch ROTEX Kurvenbahn
- Riefenfreie Oberflächen durch Exzenterbewegung
- Ergonomisch optimale Griffpositionen

**Technische Daten:** Leistungsaufnahme 720 W; Drehzahl ROTEX Kurvenbahn 320 - 660 min<sup>-1</sup>; Hübe Exzenterbewegung 3.300 - 6.800 min<sup>-1</sup>; Schleifhub 5 mm; Anschluss Staubabsaugung Ø 27 mm; Gewicht 2,3 kg

**Lieferumfang:** FastFix Schleifteller Ø 150 mm MULTI-JETSTREAM 2 (weich W), Festool PROTECTOR, Systainer SYS3 M 237

Art. Nr. 576017

8)

**Schleifteller ST-STF D150**

Schleifen mit eingebautem Staubtransport.

- Starker Abtrag bei maximaler Absaugung
- Einzigartiges Funktions-Prinzip und deutlich verbesserte Schleifergebnisse
- Optimales Zusammenspiel von Zu- und Abluft
- Technische Merkmale: Durchmesser 150 mm; Anschlussgewinde FastFix

9)

**8) Schleifteller ST-STF D150 / MJ2-FX-H-HT**

Art. Nr. 202463

**9) Schleifteller ST-STF D150 / MJ2-FX-W-HT**

Art. Nr. 202461

10)

**10) Schleifteller ST-STF D150 / MJ2-FX-SW**

Art. Nr. 202462





**1) Akku-Schlagbohrschrauber TPC 18 / 4 5,2 / 4,0 I-Plus QUADRIVE**

Pure Kraft, dosiert in 4 Gängen.

- Mit 4 Gängen für jede Anwendung • Bürstenloser, langlebiger EC-TEC Motor • Enorme Belastbarkeit und Ausdauer • Mit intelligentem Kick-backStop • Zahlreiche Vorsätze, perfekt abgestimmtes Zubehör

**Technische Daten:** Antriebsart Akku; Akkuspannung 18 V; Gänge 4; Leerlaufdrehzahl 1./2. Gang 0 - 500/0 - 800 min<sup>-1</sup>; Leerlaufdrehzahl 3./4. Gang 0 - 2.350/0 - 3.600 min<sup>-1</sup>; Max. Schlagzahl 57.600 min<sup>-1</sup>; Bohrdurchmesser Holz/Stahl 70/13 mm; Bohrdurchmesser Mauerwerk (Ziegel) 10 mm; Drehmomenteinstellung 1./2. Gang 2 - 20/2 - 20 Nm; Max. Drehmoment Holz/Stahl 50/75 Nm; Bohrfutterspannweite 1.5 - 13 mm; Akkukapazität 4,0/5,2 Ah; Produktgewicht mit Akku 1,9 / 2,0 kg

**Lieferumfang:** Akkupack BP 18 Li 4,0 HPC-ASI, Akkupack BP 18 Li 5,2 ASI, Schnellladegerät TCL 6, CENTROTEC Werkzeugfutter, CENTROTEC Magnet-Bithalter BH 60 CE-Imp, FastFix Schnellspannbohrfutter 13 mm KC 13-1/2-MMFP, Bit PZ 2, Zusatzhandgriff, Gürtelclip, Systainer SYS3 M 187

Art. Nr. 575605



**2) Akku-Bohrschrauber T 18+3 HPC 4,0 I-Plus**

Für Bohren und Schrauben in schnellem Wechsel.

- Für volle Flexibilität beim Bohren und Schrauben • Vollelektronische Drehmomenteinstellung • CENTROTEC Schnellwechselsystem • Winkel- und Exzentervorsatz sowie Tiefenanschlag • Bürstenloser, wartungsfreier EC-TEC Motor

**Technische Daten:** Antriebsart Akku; Akkuspannung 18 V; Gänge 2; Leerlaufdrehzahl 1./2. Gang 0 - 450/0 - 1.500 min<sup>-1</sup>; Bohrdurchmesser Holz/Stahl 45/13 mm; Drehmomenteinstellung 1./2. Gang 0.8 - 8/0.5 - 6 Nm; Max. Drehmoment Holz/Stahl 35/50 Nm; Bohrfutterspannweite 1.5 - 13 mm; Akkukapazität 4 Ah; Produktgewicht mit Akku 1,7 kg

**Lieferumfang:** 2 x Akkupack BP 18 Li 4,0 HPC-ASI, Schnellladegerät TCL 6, CENTROTEC Werkzeugfutter, CENTROTEC Magnet-Bithalter BH 60 CE-Imp, FastFix Schnellspannbohrfutter 13 mm KC 13-1/2-K-FFP, Bit PZ 2, Gürtelclip, Systainer SYS3 M 187

Art. Nr. 576446



**3) Akku-Pendelstichsäge PSC 420 HPC 4,0 EBI-Plus CARVEX**

Für perfektes Handling bei jedem Radius.

- Höchstmaß an Präzision ist garantiert • 3.800 Hübe pro Minute • Leistungsstarker, energieeffizienter EC-TEC Motor • Ergonomische Bauweise • Kraftvoller Durchzug für schnellen Sägefortschritt

**Technische Daten:** Antriebsart Akku; Akkuspannung 18 V; Hubzahl 1500 - 3800 min<sup>-1</sup>; Pendelhubverstellung in Stufen 4; Schnitttiefe Holz 120 mm; Schnitttiefe NE-Metall 20 mm; Schnitttiefe Stahl (weich) 10 mm; Akkukapazität 4 Ah; Produktgewicht mit Akku 2,3 kg

**Lieferumfang:** Akkupack BP 18 Li 4,0 HPC-ASI, Schnellladegerät TCL 6, x Stichsägeblatt-Set: 1x WOOD FINE CUT S 75/2,5 und 1x WOOD UNIVERSAL S 75/4 FSG, Splitterschutz, Systainer SYS3 M 187

Art. Nr. 576525



**4) HighPower Akkupack BP 18 Li 4,0 HPC-ASI**

Der kompakte, leistungsstarke Allrounder für volle Leistung bei weniger Gewicht.

- Bluetooth® ermöglicht automatisches Starten des CLEANTEC Absaugmobils beim Einschalten des Akkuwerkzeugs (Einsatz eines Bluetooth® fähigen Absaugmobils vorausgesetzt) • Bluetooth® Lithium-Ionen (Li-Ion) Akkupack mit AIRSTREAM Funktion für alle Festool 18 V-Akkuwerkzeuge (außer ETSC 125, RTSC 400, DTSC 400)

**Technische Daten:** Technologie Bluetooth®; Spannung 18 V; Kapazität 4 Ah; Produktgewicht 0,6 kg

Art. Nr. 205034



**5) Schnellladegerät SCA 8**

Zeit kann man nicht sparen. Aber effizienter nutzen.

- Mit AIRSTREAM Funktion • Lithium-Ionen (Li-Ion) Ersatzladegerät für alle 10,8 - 18 V Akkupacks

**Technische Daten:** Ladestrom 8,0 A; Eingangsspannung 220 - 240 V; Produktgewicht 1,1 kg

Art.-Nr. 200178



## FESTOOL

1)

**Kapp-Zugsäge KS 120 REB KAPEX**

Extra-Klasse bis ins Detail.

- Mit beidseitigen Kugelbuchsen
- Präzise Schnitte durch Doppelsäulenführung
- Doppelt gedichtet für extreme Lebensdauer

**Technische Daten:** Leistungsaufnahme 1.600 W; Leerlaufdrehzahl 1.400 - 3.400 min<sup>-1</sup>; Sägeblatt-Ø 260 mm; Schnitttiefe 90° / 90° 305 x 88 mm; Schnitttiefe 45° / 90° 215 x 88 mm; Sonderschnitttiefe 90° / 90° 60 x 120 mm; Schnitttiefe 45° / 45° (links) 215 x 55 mm; Schnitttiefe 45° / 45° (rechts) 215 x 35 mm; Kranzprofil Diagonalschnitt bei 45°/90° 168 mm; Neigungswinkel 47 / 47 °; Gehrungswinkel 50° / 60 °; Abmessungen (B x T x H) 713 x 500 x 470 mm; Gewicht 23,1 kg; Anschluss Staubabsaugung Ø 27 / 36 mm

1) **Kapp-Zugsäge KS 120 REB KAPEX**

**Lieferumfang:** HW Universal-Sägeblatt W60, Winkelschmiege, Werkstückklemme, Innensechskantschlüssel SW 6

Art. Nr. 575302

2)

2) **Kapp-Zugsäge KS 120 REB-Set-UG KAPEX**

**Lieferumfang:** HW Universal-Sägeblatt W60, Winkelschmiege, Werkstückklemme, Untergestell, Kappanschlag KA-UG-R / L, Anschlagreiter, Teleskopauszug mit Skala, ausklappbarer Standfuß, Innensechskantschlüssel SW 6

Art. Nr. 575313

3)

3) **Leistsäge SYM 70 RE SYMMETRIC**

Die Leistsäge.

- Für Innen- und Außenwinkel
- Patentiertes, symmetrisch laufendes Anschlagssystem
- Einfache und werkzeuglose Anschlagklemmung
- Materialgerecht arbeiten dank MMC Electronic

**Technische Daten:** Leistungsaufnahme 1.150 W; Drehzahl 2.700 – 5.200 min<sup>-1</sup>; Sägeblatt-Ø 216 mm; Gewicht 9,6 kg

**Lieferumfang:** HW Feinzahn-Sägeblatt W48, Präzisionsschmiege, Erhöhung EH-SYS-SYM 70, Werkstückklemme, Innensechskantschlüssel SW 5

Art. Nr. 574927

4)

4) **Tauchsäge TS 55 FEBQ-Plus**

Unser Meisterstück. Entscheidend verbessert. Jetzt doppelt so schnell.

- Sägt jetzt bis zu doppelt so schnell
- Präzise Schnitte, höchste Leistungsstärke
- Extreme Langlebigkeit und Zuverlässigkeit
- Neue Sägeblattgeneration: perfekte Schnittqualität
- Mit einer Vielzahl an Zubehör

**Technische Daten:** Antriebsart Netz; Leistungsaufnahme 1.200 W; Leerlaufdrehzahl 2.000 - 5.800 min<sup>-1</sup>; Sägeblatt-Ø 160 mm; Winkelbereich -1° – 47 °; Schnitttiefe 0 – 55 mm; Schnitttiefe 45° 43 mm; Anschluss Staubabsaugung Ø 27 / 36 mm; Gewicht 4,5 kg

**Lieferumfang:** Kreissägeblatt WOOD FINE CUT HW 160 x 1,8 x 20 WD42, Splitterschutz, Sichtfenster, Innensechskantschlüssel SW 5, Systainer SYS3 M 337

Art. Nr. 576703

5)

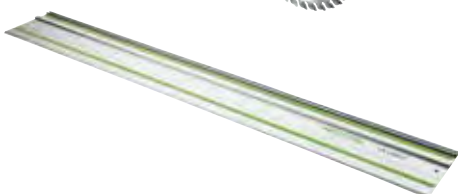
5) **Führungsschiene FS 1400/2**

Tadellose Führung. Für präzise Schnitte und Nuten.

- Gleitbelag für den Leichtlauf der Maschinen
- Zusätzliche Nut zur Zubehöرنutzung
- Splitterschutz für ausrissfreies Sägen
- Technisches Merkmal: Länge 1.400 mm

Art. Nr. 491498

1)



**1) Sanierungsschleifer RG 130 E-Plus RENOFIX**  
Boden schleifen bis an die Wand – gesundheitsschonend für Sie, sauber für Ihre Kunden.

- Robust und zuverlässig
  - Zur Entfernung von Fliesen- und Parkettkleberresten
  - Schneller Abtrag dank 1.600 Watt-Motor
  - Abtragung von Altbelag selbst in Randbereichen
- Antriebsart Netz; Leistungsaufnahme 1.600 W; Leerlaufdrehzahl 3.000 - 7.700 min<sup>-1</sup>; Werkzeug-Ø 130 mm; Werkzeugaufnahme D25 / M14; Anschluss Staubabsaugung Ø 36 mm; Produktgewicht 3,8 kg  
Lieferumfang: Führungstisch, Spannflanschgarnitur, Stirnlochschlüssel KF-AG, Klettverbinder KV-215 (5er Pack), Systainer SYS3 L 237  
Art. Nr. 576393

2)



**2) Diamantscheibe DIA HARD-D130 PREMIUM**

- Für harten Altbeton, Epoxidharze auf hartem Untergrund sowie Beschichtungen und Farben auf Beton
  - Technische Merkmale: Segmenthöhe 7 mm; aktive Oberfläche 3.000 mm<sup>2</sup>; Durchmesser 130 mm; Innen-Ø 25 / 22.2 mm
- Art. Nr. 768017

3)



**3) Diamantscheibe DIA ABRASIVE-D130 PREMIUM**

- Für stark sandhaltige Materialien, Estrich, Frischbeton, Kleber auf Estrich, Kalksandstein sowie Porenbeton
  - Technische Merkmale: Segmenthöhe 7 mm; aktive Oberfläche 3.460 mm<sup>2</sup>; Durchmesser 130 mm; Innen-Ø 25 / 22.2 mm
- Art. Nr. 768018

4)



**4) Diamantscheibe DIA STONE-D130 PREMIUM**

- Für sehr harte Werkstoffe und harten Beton
  - Technische Merkmale: Segmenthöhe 7 mm; aktive Oberfläche 2.560 mm<sup>2</sup>; Durchmesser 130 mm; Innen-Ø 25 / 22.2 mm
- Art. Nr. 769166

5)



**5) Diamantscheibe DIA THERMO-D130 PREMIUM**

- Zur Entfernung von thermoelastischen Materialien
  - Technische Merkmale: Segmenthöhe 3 mm; Durchmesser 130 mm; Innen-Ø 25 / 22.2 mm
- Art. Nr. 768023

6)



**6) Diamantscheibe DIA PAINT-D130 PREMIUM**

Schnell und gründlich gegen dicke Lackschichten und Farbanstriche.

- Speziell für den Maler entwickelt
  - Entfernt hartnäckige Farb- und Lackschichten von Holz
  - Kürzere Bearbeitungszeit
  - Technische Merkmale: Durchmesser 130 mm; Innen-Ø 25 / 22.2 mm; Segmenthöhe 2 mm
- Art. Nr. 204176

7)



**7) Absaugmobil CTM 36 E AC RENOFIX CLEANTEC**

Der Baustellensauger mit automatischer Abreinigung.

- Automatische Hauptfilterabreinigung AUTOCLEAN
  - Hochleistungsturbine für konstant hohe Saugleistung
  - Mobil: schwenkbare Lenkrollen und Hinterräder
- Leistungsaufnahme 350 – 1.200 W; Max. Volumenstrom 3.900 l/min; Max. Unterdruck 24.000 Pa; Filteroberfläche 6.318 cm<sup>2</sup>; Netzanschlusskabel, gummiisoliert 7.5 m; Behälter-/Filtersackvolumen 36/34 l; Abmessung (L x B x H) 673 x 365 x 522 mm; Gewicht 15,2 kg  
Lieferumfang: High Performance Hauptfilter, Entsorgungssack, Saugschlauch glatt Ø 36 / 32 x 3,5 m-AS mit drehbaren Anschlussmuffen, Verschlusschieber ComfortClean, Schlauchdepot, Kabelaufwicklung  
Art. Nr. 575846

MIRKA



1)

- 1) Mirka DEROS 5650CV Ø 125/150 mm 5,0 Hub im Case**  
**Elektrisierende Effizienz:** Funktioniert an jeder herkömmlichen Steckdose und sorgt für überragende Leistung.
- BG gefördert (mit M-Sauger)
  - Optimales Schleifen von Flächen
  - Nahezu staubfreies Schleifen
  - Ultraleicht mit nur 1 kg Gewicht
  - Kompatibel mit jedem Standardschlauch
- Art. Nr. MID5650202CA



2)

- 2) Schleifteller Abranet Ø 150 mm 5/16, Grip 48 L**  
 Ø 150 mm Schleifteller mit Grip-Haftung, 48 L, medium, 5/16" Gewinde.  
 Geeignet für Elektroexzenter. Art. Nr. 8292605011



3)

- 3) Schleifteller Abranet Ø 125 mm 5/16, Grip 28 L**  
 Geeignet für alle Mirka Ø 150 mm Schleifmaschinen.  
 Der Schleifteller ermöglicht ein Wechseln der Größen und die Benutzung von einer Ø 125 mm Schleifscheibe. Art. Nr. 8292502511



4)

- 4) Schutzauflage Ø 125 mm, 33 L**  
 Schutzauflage, geeignet für GRIP-Schleifteller. Verlängert die Lebensdauer des Schleiftellers. Art. Nr. 8295511011



5)

- 5) Schutzauflage Ø 150 mm, 67 L**  
 Schutzauflage, geeignet für GRIP-Schleifteller. Verlängert die Lebensdauer des Schleiftellers. Art. Nr. 8295610111

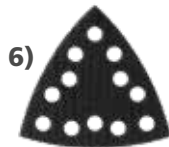

6)

- 6) Dreieck-Schutzauflage 90 x 90 mm, 12 L**  
 Schutzauflage, geeignet für GRIP-Schleifteller. Schont die Kanten des Dreieck-Schuhs. Art. Nr. 8293012111



7)

- 7) Fleece-Beutel für 1230/1242**  
 Fleece-Beutel für Industriestaubsauger 1230. Entlastung der Turbine. Art. Nr. 8999100211



8)

- 8) Industriestaubsauger 1230 M AFC EU 230 V**  
 Der Mirka Industriestaubsauger 1230 M AFC ist mit einem starken 1200-Watt-Motor und einer 1-Stufen-Turbine ausgestattet, die bei einem Luftstrom von 4.500 l/min eine Staubabsaugung mit 270 mbar erzeugt.
- BG geförderter Entstauber
  - Filterabreinigung M AFC
  - Leicht, erreichbarer Flachfilter
  - Flache Oberseite
  - Große Rollen, Vorderräder mit Bremsen
- Art. Nr. 8999220111

1)



**1) Mirka® LEROS 950 CV**

Mirka® LEROS ist ein einzigartiger Wand- und Deckenschleifer, der den Anwender beim Schleifen von Wänden und Decken über längere Zeiträume unterstützt und den Körper entlastet.

- Geringes Gewicht: 3,5 kg
- Flexibler Schleifkopf: 180° Bewegung
- 5 mm exzentrischer Hub & bürstenlose Motor-Technologie
- Staubfreies Schleifen

Art. Nr. MIW9502022BA

2)



**2) Reinigungsset für Sauger**

Reinigungsset für Mirka Industrie-Staubsauger 1230 M und 1242 M Klasse.

- 1 Aufsatz für Bodenreinigung
- 2 Edelstahl Verlängerungsrohre à 50 cm
- 1 Fugendüse
- 1 Handreinigungsbürste
- 1 Schlauch Ø 34 mm x 4 m

Art. Nr. 8999799111

3)



**3) Schutzauflage für Mirka® LEROS 225 mm 25L**

Schützt vor Verschleiß und sorgt für eine längere Lebensdauer des Stütztellers.

Art.-Nr. MIW9535011

4)



**4) Schleifteller 225mm 25H Grip LEROS + 8 Schrauben**

Dieser Stützteller ist sowohl mit Griffen als auch mit Schrauben ausgestattet, für eine maximale Befestigung der Schnittstelle.

Art.-Nr. MIW9514312

5)



**5) Absaugschlauch 27 mm x 4 m + Adapter**

Standard-Schlauch für Industriesauger und Mirka Maschinen. Antistatisch Ø 27 mm x 4 m.

Art. Nr. MIN6519411

6)



**6) T-Stück**

Zum Anschluss von 2 Endgeräten an den Industriesauger. Arbeiten mit 2 Geräten möglich.

Art. Nr. 8992510311



## ROKAMAT

easy working



Staubfreies Arbeiten in Verbindung mit ROKAMAT Akku-Rucksacksauger RVC C Art.Nr. 12000



1)



### 1) Akku-WDVS-Schleifer Fox

#### WDVS-Platten planschleifen und aufräumen

- Laufruhiges, kabelfreies Arbeiten – optimal auf dem Gerüst
- Mit nur einer Ladung bis zu 120 m<sup>2</sup> schleifen (mit Akkupack 18 V / 8,0 Ah)
- Schleifsystem: in Kombination mit dem Akku-WDVS-Sauger RVC C
- Rokamat ist im Cordless Alliance System (CAS): Ein Akku für alles

**Motorleistung:** 18 V / 5,2 Ah Li-Ion-Akku, optional: 8,0 Ah (LiHD)

**Werkzeugumdrehung:** 400 U/min<sup>-1</sup>

**Gewicht Handteil:** 2,1 kg

**Lieferumfang:** 2x Akkus 18 V / 5,2 Ah, Ladegerät ASC 55, Stützteller Ø 200 mm, Schmirgel K16 (4 Stk.), im Koffer Art.-Nr. 24000

### 2) Universalmaschine Chameleon

#### WDVS Platten schleifen, Tapeten entfernen, Altputz, Farbe, Klebereste und Pflanzenbewuchs entfernen, Kratzputz rakeln, Reinigen

- Eine laufruhige Maschine für zahlreiche Anwendungen
- Geringes Gewicht und große Auflagefläche (2 x Ø 200 mm)
- Stufenlose Drehzahlregelung (optimale Abstimmung auf jede Anwendung)
- Staubfreies Arbeiten in Kombination mit unseren Spezialsaugern
- BG Bau gefördert

**Motorleistung:** 1.000 Watt

**Werkzeugumdrehung:** 150 - 570 min<sup>-1</sup>

**Gewicht Handteil:** 2,2 kg

**Lieferumfang:** Stützteller Ø 200 mm, Schmirgel K16 (4 Stk.), im Koffer Art.-Nr. 20000



2)



### Zubehör für Universalmaschine Chameleon

### 3) Premiumpaket Tapetenentfernung

(Perforierscheiben, Schabeteiler, Gleitschienen, Schärfflatte)

Art.-Nr. 22250

### 4) Kratzscheiben

Zum Rakeln von Kratzputz, Ø 200 mm, paarweise

Art.-Nr. 20100

### 5) Schmirgel K16 (o. Abb.)

WDVS-Platten planschleifen und aufräumen, Ø 200 mm, 4 Stk.

- Weitere Körnungen auf Anfrage

Art.-Nr. 20816

### 6) HMT Schleifscheiben (o. Abb.)

Für Arbeiten an Holz, Ziegelstein, Estrich, Teppich- und Kleberesten, Glasfaser, Gasbeton und weiteren Materialien, Ø 200 mm, paarweise

- Fein Art.-Nr. 22400
- Mittel Art.-Nr. 23200
- Grob Art.-Nr. 22900

### 7) Widiascheiben (o. Abb.)

- Zum Entfernen von sandendem Altputz, Aufräumen von trockenem Putz und Abfräsen von Kleberesten von Teppich- und Fliesenkleber, Ø 200 mm, paarweise

Art.-Nr. 21700

### 8) Langhalsschleifer Heron

Gipskarton, Wandplatten und Betongrate schleifen

- Geringes Gewicht, laufruhig, vibrationsarm
- Hohe Durchzugskraft (1.500 Watt)
- Kurz- und Langhalsschleifer in einem (bis ca. 3 m Höhe erreichbar)
- Flexibler, stark belastbarer Schleifkopf
- Schleifen bis in die Kanten mit spezieller Staubhaube
- BG Bau gefördert

**Motorleistung:** 1.500 Watt

**Werkzeugumdrehung:** 640 - 2.270 min<sup>-1</sup>

**Gewicht Handteil:** 2,4 kg

**Lieferumfang:** Stützteller Ø 225 mm, Schmirgel Set (Korn 40-150), Jöst-Superpad-Set (Korn 40-220), im Koffer Art. Nr. 60100

Perfekt zum Tapeten entfernen

3)



4)



8)

Bequemes Arbeiten durch leichtes Handstück



Weiteres Zubehör für Fox, Chameleon und Heron unter [www.rokamat.com](http://www.rokamat.com)

ROKAMAT | Akku-WDVS-Schleifer • Universalmaschine • Langhalsschleifer



**EIBENSTOCK**  
Elektrowerkzeuge

01

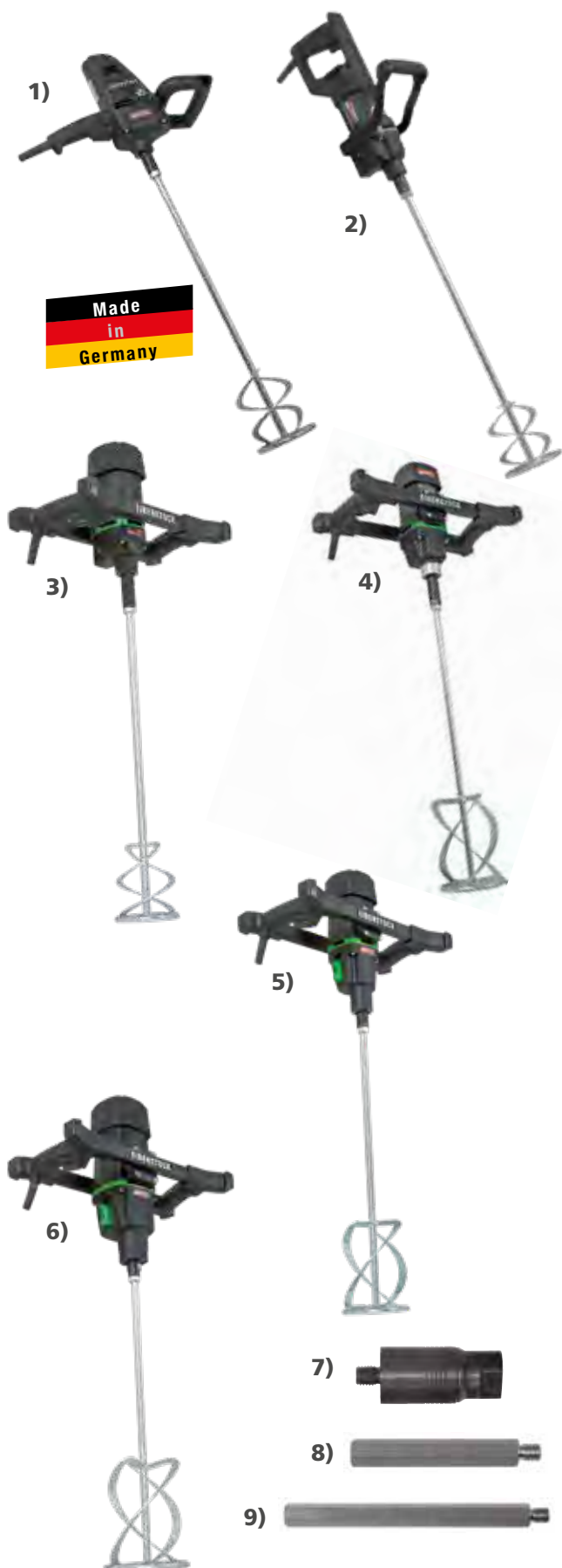

**1) Eibenstock-Rührwerk EHR 14.1 SK Set**

Das leichte Rührwerk bis 30 kg

- 2,9 kg • 960 W • Nenndrehzahl 0 – 390 min<sup>-1</sup> • Max. Rührkorb Ø 120 mm • M14 innen • Inkl. Wendelrührer WG 120

Art.-Nr. 07753000

**2) Eibenstock EHR 15.2 SB SET**

Das handliche Rührwerk bis 40 kg

- 3,1 kg • 1.050 W • Nenndrehzahl 0 – 450 min<sup>-1</sup> • Max. Rührkorb Ø 120 • M14 innen • Inkl. Wendelrührer WG 120

Art.-Nr. 077E5000

**3) Eibenstock-Rührwerk EHR 18.1 S Set**

Mischen von Baustoffen mit niedriger und mittlerer Viskosität.

- Max. Rührkorb Ø 120 mm • M14 innen • Im Karton • Inkl. Rührquirl WG 120 • 1.100 W • 4,1 kg

Art.-Nr. 077E1000

**4) Eibenstock-Rührwerk EHR 20.1 R Set**

Mischen von Baustoffen mit mittlerer und hoher Viskosität.

- 4,9 kg • 1.300 W • Nenndrehzahl 250 – 580 min<sup>-1</sup> • Max. Rührkorb 140 mm • M 14 innen • Inkl. Rührquirl MG 140

Art.-Nr. 07742000

**5) Eibenstock-Rührwerk EHR 20/2.6 S Set**

Mischen von Baustoffen mit mittlerer und hoher Viskosität.

- Leerlaufdrehzahl 0 – 400 / 0 – 730 min<sup>-1</sup> • Max. Rührkorb Ø 140 mm • M14 innen • Inkl. Rührquirl MG 140 • 1.300 W • 5,1 kg

Art.-Nr. 077E2000

**6) Eibenstock-Rührwerk EHR 23/2.5 S Set**

Mischen von Baustoffen mit hoher Viskosität.

- Kraftvolles Rührwerk bis 80 kg • 6,9 kg • 1.800 W • Nenndrehzahl 0 – 250 / 0 – 580 min<sup>-1</sup> • Max. Rührkorb Ø 180 mm • M14 innen • Inkl. Rührquirl MG 160

Art.-Nr. 077E3000

**7) Eibenstock-M14 Schnellwechseladapter mit Einsatz**

Für alle Rührwerke mit M 14 Innengewinde und alle Rührquirl mit M 14 Außengewinde.

- Platzsparender Transport • Nachrüstbar bei allen Rührwerken mit M 14 (innen) Aufnahme

Art.-Nr. 32143000

**8) Verlängerung 150 mm x M 14**

Art.-Nr. 32230000

**9) Verlängerung 250 mm x M 14**

Art.-Nr. 32210000



**EIBENSTOCK**  
Elektrowerkzeuge

1)



### 1) Zwangsührwerk EZR 24 R R/L Set

Mischen im Rechtslauf von höchstviskosen und steifen Materialien, z.B. Fliesenkleber, Fertigmörtel, -putze, Estrich, Epoxydharze, Dichtungsmassen, Granulate, Mehrkomponentenmaterialien, Beschichtungen. Mischen im Linkslauf von Materialien mit niedriger und mittlerer Viskosität, z.B. Farbe, Leim, Spachtel- und Ausgleichsmassen.

- Für gründliche Durchmischung auch schwierigster und Mehrkomponentenmaterialien bis 80 kg • 7,1 kg • 1.800 W • Nenndrehzahl 180 – 440 min<sup>-1</sup> • 230 mm Durchmesser Rührer • Werkzeugaufnahme Spezial • Inkl. Rührquirle Z 230

Art.-Nr. 0774W000

### 2) Eibenstock-Mischstation Automix 90

Integriertes Transportgestell mit Zugstange

- Sicherheitsschalter • Robuster Universalmotor • Werkzeugloses Trennen von Motor und Gestell • Bis 80 kg Rührgut • 1.500 W • Nenndrehzahl 50 min<sup>-1</sup> • Inkl. Spezialrührquirl, 90 Liter Mischkübel und Transportwagen • 35 kg

Art.-Nr. 07617000

2)



3)



### 3) Mobile Mischstation FloorMix 2300

Die mobile Station mit großer Mischkapazität bis 150 kg für effektives Arbeiten insbesondere im Nass-in-Nass-Verfahren, homogenes und klumpenfreies Mischen von Fließestrich, Nivellierspachtel, faserverstärkten Spachtelmassen, farbigen Beschichtungen, Flüssigkunststoffen

- Vier Drehzahleinstellungen durch 2-Gang-Getriebe und zwei elektronische Drehzahlstufen • 2.300 W • Nenndrehzahl 70 / 130 / 160 / 280 min<sup>-1</sup> • Behältergröße 110 Liter • M 16 • Auf Palette • Inkl. Spezialrührquirl und Mischkübel 110 Liter • 48 kg

Art.-Nr. 07625000

4)



### 4) Mobile Mischstation TwinMix 1800 T

Die mobile Station für gründliche Durchmischung mit breitem Anwendungsspektrum bis 50 kg, homogenes und klumpenfreies Mischen von zahlreichen Baustoffen mit unterschiedlicher Viskosität, besonders geeignet zum Anmischen zäher mehrkomponentiger Materialien sowie selbstverlaufender Bodenausgleichsmassen, Putzen, Dünnbettmörtel, Spachtelmassen, staubarmes Arbeiten – gesundheitsschonend mischen (staubarme Baustelle insbesondere im Innenbereich), Hoch- und Tiefbau, Galabau, Fußbodensanierer, Fliesenleger

- Ein Motor – zwei gegenläufig arbeitende Mischwerkzeuge • Zwei elektronische Drehzahlstufen – Anmischfunktion mit reduzierter Drehzahl • 1.800 W • Nenndrehzahl Rührquirl 250 – 450 min<sup>-1</sup> • Nenndrehzahl Rührpaddel 20 – 36 min<sup>-1</sup> • Behältergröße 65 Liter • Auf Palette • Inkl. Rührquirl, Rührpaddel, Mischkübel 65 Liter und Transportwagen • 70 kg

Art.-Nr. 07623000



Übersicht Zubehör  
Rühren/Mischen

PROFESSIONAL  
GERMAN SINCE 1919  
POWER TOOLS

Rührwerk	Bohrmaschine		EHR 14.1 SK		EHR 15.2 SB		EHR 18.1 S		EHR 20.1 R		EHR 20/2.6 S		EHR 23/2.5 S		EHM 162 S		EZR 24 R/L		EHR 750 B			
Rührmenge			20 kg (max)		40 kg (max)		40 kg (max)		50 kg (max)		50 kg (max)		80 kg (max)		80 kg (max)		80 kg (max)		80 kg (max)			
RÜHRGUT																						
<b>Farbe/Lack</b> Rührquirl Typ	S80	R85	SG 120	RG 120	SG 120	RG 120	SG 120	RG 120	SG 120	RG 120	SG 120	RG 120	SG 150	RG 120	SG 150	RG 120	Z200		SG 150	RG 120		
<b>Leim/Kleister</b> Rührquirl Typ	S80	R85	RG 120	LG 120	RG 120	LG 120	RG 120	LG 120	RG 120	LG 120	RG 120	LG 120	RG 120	LG 120	RG 120	LG 120	Z200		RG 120	LG 120		
<b>Spachtelmasse</b> Rührquirl Typ	W 100	M 120	WG 120	MG 120	WG 120	MG 120	WG 120	MG 120	WG 135	MG 140	SPG 150	WG 135	MG 140	SPG 150	WG 135	MG 140	SPG 150	Z230		WG 135	MG 140	SPG 150
<b>Fliesenkleber</b> Rührquirl Typ	W 100	M 120	WG 120	MG 120	WG 120	MG 120	WG 120	MG 120	WG 135	MG 140	SGR 150	WG 135	MG 140	SGR 150	WG 160	MG 160	SGR 150	Z230		WG 135	MG 140	SGR 150
<b>Mörtel</b> Rührquirl Typ					WG 120	MG 120	WG 120	MG 120	WG 135	MG 140	SGR 150	WG 135	MG 140	SGR 150	WG 160	MG 160	SGR 150	Z230		WG 135	MG 140	SGR 150
<b>Putz</b> Rührquirl Typ					WG 120	MG 120	WG 120	MG 120	WG 135	MG 140		WG 135	MG 140		WG 160	MG 160		Z230		WG 135	MG 140	
<b>Estrich</b> Rührquirl Typ							WG 120	MG 120	WG 135	MG 140		WG 135	MG 140		WG 160	MG 160		Z230		WG 135	MG 140	
<b>Beton</b> Rührquirl Typ							MG 120		MG 140			MG 140			MG 160			Z230		MG 140		
<b>Dichtungsmasse Beschichtung-2K</b> Rührquirl Typ	RP 120								WG 135	RPG 160		WG 135	RPG 160		WG 160	RPG 160		Z230		WG 135	RPG 160	
Rührquirl	S	R	W	M	LG	SPG	RP	Z200	Z 220	Z 230												
	Scheiben-Rührer verzinkt	Ronden-Rührer verzinkt	Wendel-Rührer verzinkt	Mörtel-Rührer verzinkt	Leim-Rührer verzinkt	Spachtelmasse-Rührer verzinkt	Rührpaddel verzinkt	Spezial-Quirl verzinkt	Spezial-Quirl verzinkt	Spezial-Quirl verzinkt												
	S80	R 85	W 100	M 120	LG 120	SPG 150	RP 120	Z200	Z 220	Z 230												
Artikel-Nr.	31502000	31112000	31213000	31314000	31024000	31026000	31434000	31620000	31610000	31630000												
Artikel-Nr.	SG 120 31524000	RG 120 31114000	WG 120 31224000	MG 120 31324000				RPG 160 31437000														
Artikel-Nr.	SG 150 31527000		WG 135 31225000	MG 140 31326000																		
Artikel-Nr.	SGR 150 31528000		WG 160 31227000	MG 160 31327000																		





**EIBENSTOCK**  
Elektrowerkzeuge



1)



### 1) Oberflächenfräse EOF 100.1

Feinfräsen von Farben, Lacken, Harzen, Hart- und Fettschmutz sowie Beschichtungen auf Holzflächen und auf mineralischen Flächen.

- Perfekte Arbeitsergebnisse, Schutz der Maschine • 3,4 kg • 1.400 W
- Nenndrehzahl 10.000 U/min • Frästiefe 0,1 - 1,0 mm • Scheibendurchmesser 100 mm • Im Koffer inkl. Montagewerkzeug, ohne Frässscheibe Art.-Nr. 06535000

Zubehör für EOF 100.1

- 2) PKD-Frässcheibe Ø 100 mm für mineralische Flächen Art.-Nr. 37125000
- 3) Hartmetall-Frässcheibe Ø 100 mm für Holzflächen Art.-Nr. 37124000

2)

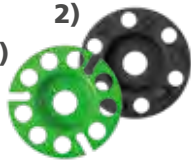

3)



4)



### 4) Betonschleifer EBS 120.1

Schleifen und Glätten von Unebenheiten, Entfernen von Schalungsnähten, Schlämmhäuten, Altanstrichen und Beschichtungen.

- 3,5 kg • 1.400 W • Leerlaufdrehzahl 10.000 min<sup>-1</sup> • Scheiben-Ø 125 mm
- Werkzeugaufnahme Ø 22,2 mm • Im Koffer • Inkl. Diamant-Schleifteller (Beton) und Montagewerkzeug Art.-Nr. 0630F000

### Eibenstock-Betonschleifer EBS 1802 SH und EBS 1802

- 5,9 kg • 1.800 W • Scheiben-Durchmesser 125 mm • Werkzeugaufnahme Ø 22,2 mm • Leerlaufdrehzahl 10.000 min<sup>-1</sup>

### 5) Eibenstock-Betonschleifer EBS 1802 SH

Einer für fast alles: • PKD-Schleifteller mit Monobloc-Diamanten • Hohe Abtragsleistung • Lange Standzeit • Leerlaufdrehzahl 10.000 min<sup>-1</sup>

Art.-Nr. 0633L000

### 6) Eibenstock-Betonschleifer EBS 1802

Der durchzugsstarke Handgeführte für kleinere bis mittlere Flächen

- Schleifen und Glätten von Unebenheiten • Leerlaufdrehzahl 10.000 min<sup>-1</sup> Art.-Nr. 0633J000

Zubehör für Eibenstock-Betonschleifer EBS 1802 SH und EBS 1802  
Diamantschleifteller Ø 125 mm (o. Abb.)

- 7) Beton, Premium, für harte Untergründe Art.-Nr. 37102000
- 8) Estrich, für abrasive Untergründe Art.-Nr. 37103000
- 9) Rapid K, für Beschichtungen Art.-Nr. 37110000
- 10) Bodenführungsgestell Art.-Nr. 37212000
- 11) PKD Schleifteller Ø 125 mm Art.-Nr. 37115000

6)



### 12) Eibenstock-Sanierungsfräse EPF 1503

Die Spezialistin mit hoher Abtragsleistung

- Abtragen und Entfernen von Fliesenkleber, Putze, Farbe, Beschichtungen • 3,9 kg • 1.500 W • Nenndrehzahl 4.000 min<sup>-1</sup> • Fräskopf Ø 140 mm • Inkl. Drehkreuz und 16 Frässternen (abgewinkelt) • Führungsring und abnehmbaren Bürstenkranz Art.-Nr. 06511000

- 13) Frässterne abgewinkelt, 16 Stück Art.-Nr. 37426000

- 14) Frässterne spitz, 16 Stück Art.-Nr. 37427000

- 15) Diamant-Schleifteller Ø 150 mm Art.-Nr. 37127000

Zum Umrüsten von Frässternen auf Diamant-Schleifteller ist folgendes Zubehör erforderlich (o. Abb.):

- 16) 1 x Werkzeugsatz Art.-Nr. 37416000
- 17) 1 x Einmaulschlüssel SW 32 Art.-Nr. 76301927
- 18) 1 x Mitnahmescheibe Art.-Nr. 37206000
- 19) 1 x Mitnahmemutter Art.-Nr. 37207000

13)



12)



14)



20)



15)



### 20) Eibenstock Satiniermaschine ESM 1311 Set

Die handliche Alternative mit großem Drehmoment

Schleifen, Entgraten, Glätten, Bürsten, Strukturieren, Mattieren, Satinieren und Polieren.

- 3,7 kg • 1.300 W • Werkzeugaufnahme Ø 19 mm • Nenndrehzahl 1.300 - 3.050 min<sup>-1</sup> • Im Karton ohne Zubehör • Im Koffer • Inkl. Absaughaube und Walzenbürste Art.-Nr. 0541K000



**EIBENSTOCK**  
Elektrowerkzeuge

Made  
in  
Germany

1)



4)



7)



13)



22)

24)



**1) Eibenstock-Betonschleifer EBS 235.1**

Für mittelgroße Flächen wie Kellerräume, Balkone, Garagen.  
• 38 kg • 2.200 W • Scheiben Ø 235 mm • Werkzeugaufnahme M20  
außen / spezial • Inkl. Grundteller für Schleifschuhe Art.-Nr. 06347000

**PKD-Schleifschuh-Set 5-tlg. mit Stützsegment, runde Segmente (o. Abb.)** Art.-Nr. 37121000

**2) Diamant-Schleifschuh-Set 5-tlg. Beton** Art.-Nr. 37122000

**3) Diamant-Schleifschuh-Set 5-tlg. Estrich** Art.-Nr. 37123000

**4) Putzbearbeitungsmaschine EPG 400 WP**

Ideal zum Rabottieren und zum schnellen Abfilzen von Gips und Kalk-Zementputz, groß dimensionierte Handgriffe.  
• 3,8 kg • Leistungsaufnahme: 500 W • Nenndrehzahl 0-60 min<sup>-1</sup>  
• Grundteller Ø 370 mm • Inkl. Grundteller und Schwammscheibe Art.-Nr. 0650L000

**Zubehör (o. Abb.):**

**5) Grundteller EPG 400 WP** Art.-Nr. 37721000

**6) Schwammscheibe EPG 400 WP** Art.-Nr. 37722000

**7) Eibenstock-Trockenbauschleifer ETS 225**

• Schleifarbeiten im Trockenbau • Bearbeiten von Holz- und Metalloberflächen • Ideal an engen Stellen und in kleinen Räumen • Schleifen von Gips, Spachtelmassen, Farbe • 2,9 kg • 700 W • Nenndrehzahl 0 – 1.450 min<sup>-1</sup> • Leerlaufdrehzahl: 0 – 2.300 min<sup>-1</sup> • Scheibendurchmesser 225 mm • Werkzeugaufnahme: M 14 (Klett) • Im Koffer • Inkl. Kletthaftteller und Schleifpapier-Startset (1x P60, P80, P100, P220) Art.-Nr. 06203000

**Zubehör (o. Abb.):**  
**Schleifgitter (Klett, Ø 225 mm, 10er Pack)**

**8) Korn 80** Art.-Nr. 37610000

**9) Korn 120** Art.-Nr. 37611000

**Schleifpapier (Klett, Ø 225 mm, 25er Pack, o. Abb.)**

**10) Korn 60** Art.-Nr. 37643000

**11) Korn 80** Art.-Nr. 37644000

**12) Korn 120** Art.-Nr. 37646000

**13) Langhalsschleifer ELS 225.1**

Kraft- und zeitsparendes Schleifen von Wänden und Decken im Trockenbau, nur ca. 1,5 kg gefühlt zu haltendes Gewicht (nur in Verbindung mit Eibenstock Industriestaubsauger DSS 25 M).  
• 4,9 kg • 590 W • Nenndrehzahl 1.050 – 1.600 min<sup>-1</sup> • Scheiben-Ø 225 mm • Werkzeugaufnahme M14 (Klett) • Inkl. Transporttasche • Verlängerung • Schleifpad-Startset (1 x P80 / P100 / P120) und Bürstenkranz Art.-Nr. 0620N000

**Zubehör ELS 225.1 (o. Abb.)**  
**Schleifpad (Klett) perforiert (10 Stück)**

**14) P40** Art.-Nr. 37672000 **15) P60** Art.-Nr. 37673000

**16) P80** Art.-Nr. 37674000 **17) P100** Art.-Nr. 37675000

**18) P120** Art.-Nr. 37676000 **19) P150** Art.-Nr. 37677000

**20) P180** Art.-Nr. 37678000 **21) P220** Art.-Nr. 37679000

**Industriestaubsauger DSS 25 A/DSS 25 M/DSS35 M iP**

• Rüttelautomatik • 2 Polyester Filterkassetten • Optische Anzeige der Saugleistung • Sanftanlauf • Einschaltverzögerung • Nachlauf • Einfacher Transport • Feststellbremse

**22) Industriestaubsauger DSS 25 A**  
• 11,7 kg • max. 1.400 W • max. Luftstrom 73 l/sec.  
• Behältervolumen 25 l Art.-Nr. 09915000

**23) Industriestaubsauger DSS 25 M (o. Abb.)**  
• Max. Luftstrom 73 l/sec. • Nach BGI-A-Staubkategorie M Art.-Nr. 09917000

**24) Industriestaubsauger DSS 35 M iP**  
• 14,0 kg • max. 1.600 W • Max. Luftstrom 75 l/sec. • Behältervolumen 35 l Art.-Nr. 09919000



**EIBENSTOCK**  
Elektrowerkzeuge

**Übersicht** Zubehör  
Schleifen/Fräsen

**PROFESSIONAL**  
**GERMAN** SINCE 1919  
**POWER TOOLS**

Maschine	EPF 1503	EBS 120.1	EBS 125.4 O	EBS 125.4 RO	EBS 1802	EBS 1802 SH	EBS 180 H	EBS 180 F	EBS 235.1	ELS 125 D
empfohlene Fläche geeignet für Randschleifen										
<b>MATERIAL</b>	<b>Zubehör Nr.</b>									
<b>Beton</b>	1	4 5	4 5	4 5	4 5 9	4 5 9	10 12	10 12	13 14 15	17 18
<b>Estrich</b>	1	6	6	6	6 9	6 9	11 12	11 12	14 16	
<b>Fliesenkleber</b>	1 2	6	6	6	6 9	6 9	11 12	11 12	14 16 18	
<b>Naturstein</b>					9	9	12	12	14	
<b>Putz weich</b>	2			8	9	9	12	12		
<b>Putz hart</b>	1 3	6	6	6	6 9	6 9	11 12	11 12		18
<b>Farbe</b>	3	7	7	7 8	7 9	7 9	12	12	14	18
<b>Beschichtungen</b>	2	7	7	7	7 9	7 9	12	12	14	
<b>Teppichkleber</b>		7	7	7	7 9	7 9	12	12	14	
<b>Holz</b>				8						

Zubehör Nr.	1	2	3	4	5	6	7
	Diamant-Schleifteller Ø 150 mm	Frässterne abgewinkelt, 16 Stück	Frässterne spitz, 16 Stück	Diamant-Schleifteller Ø 125 mm			
				Beton Standard	Beton Premium	Estrich	Beschichtung „Rapid K“
Artikel-Nr.	37127000	37426000	37427000	37114000	37102000	37103000	37110000

Zubehör Nr.	8	8	8	9	9	10	11
	Hartmetall-Schleifteller Ø 125 mm für EBS 125.4 RO			PKD-Schleifteller Ø 125 mm		Diamant-Schleifteller Ø 180 mm	
	grob	mittel	fein	spitze Segmente		runde Segmente	Beton
				Estrich			
Artikel-Nr.	37107000	37106000	37108000	37115000	37118000	37112000	37111000

Zubehör Nr.	12	13	14	15	16	17	18
	PKD-Schleifteller Ø 175 mm, runde Segmente	Diamant-Schleifteller Ø 235 mm, Beton	PKD Schleifschuh Set, 5-teilig, runde Segmente	Diamant-Schleifschuh Set, 5-teilig		Diamant-Schleifteller Ø 125 mm	
				Beton	Estrich	Flächenschliff	Universal
Artikel-Nr.	37119000	37117000	37121000	37122000	37123000	37126000	37128000



1)



2)



3)



4)



5)



6)

### 1) Collomix Xo 1 R HF – Elektronisches Rührwerk

- Kompakte 1-Gang-Maschine 1.150 Watt
- Bis Volumen von 40 Litern pro Mischung
- Aufrechte Arbeitsposition
- Mit Gummipuffern an den Ecken für verbesserten Schutz
- Hochleistungskomponenten für langen und zuverlässigen Einsatz
- Mit WK 120 HF-Rührer für Mörtel aller Art, Putz, Estrich, Kleber u.v.m.
- Mit HEXAFIX® Schnellwechselkupplung; Drehzahl: 0 – 640 min<sup>-1</sup>

Art.-Nr. 25100

### 2) Collomix Xo 4 R HF – Elektronisches Rührwerk

- Robustes 2-Gang-Rührwerk
- 1.500 Watt, für universelle Anforderungen
- Top-Ergonomie durch aufrechte Arbeitsposition und Griffform
- Elektronische Drehzahlregulierung
- Mit Gummipuffern an den Ecken für verbesserten Schutz
- Im Set mit WK 140 HF-Rührer für Mörtel aller Art, Estrich, Putz, Kleber u.v.m.
- Mit HEXAFIX® Schnellwechselkupplung
- Drehzahl: 1. 0 – 420 min<sup>-1</sup>, 2. 0 – 590 min<sup>-1</sup>

Art.-Nr. 25118

### 3) Collomix Xo 6 R HF – Elektronisches Rührwerk

- Das 2-Gang-Kraftpaket, 1.750 Watt
- Für den anspruchsvollen Profi; durchzugstark und robust
- Top-Ergonomie; mit Schnellwechselkupplung HEXAFIX®
- Mit Gummipuffern an den Ecken für verbesserten Schutz
- Im Set mit MK 160 HF Rührer für Mörtel, Estrich, Beton, quarzgefüllte Epoxyharze, Putz, u.v.m.; Drehzahl: 1. 0 – 400 min<sup>-1</sup>, 2. 0 – 560 min<sup>-1</sup>

Art.-Nr. 25142

### 4) Collomix Xo 20 NC – Akku-Rührwerk

- Kompaktes, durchzugstarkes Akku-Rührwerk
- Für viele kleinere Mischaufgaben mit flüssigen und plastischen Materialien
- Leistungsstarker 18 V, 5,2 Ah–Lithium-Ionen-Akku; elektronische Drehzahlsteuerung über Gasgebeschalter
- Beste Ergonomie; Rührer WK 140 HF, mit HEXAFIX®-Schnellwechselkupplung; Drehzahl: 1. 0 – 350 min<sup>-1</sup>, 2. 0 – 580 min<sup>-1</sup>
- Im Set mit 2 Akkus und Ladegerät

Art.-Nr. 25167

### 5) Collomix Xo 33 R duo – Handgeführter Zwangsmischer

- 1.200 Watt Modell für kleinere Mengen
- Stufenlose Drehzahlregulierung; gegenläufige Mischwerkzeuge für intensives und schnelles Mischen = 50 % Zeitersparnis!
- Umkehr der Mischwirkung durch einfaches Vertauschen der Rührwerkzeuge
- Leicht: kein Rückdrehmoment wirkt auf den Bediener
- Top-Ergonomie; HEXAFIX®-Schnellkupplung, Drehzahl: 0 – 360 min<sup>-1</sup> mit zusätzlicher Schutzülle
- Schützt vor Verschmutzung

Art.-Nr. 25154

### 6) Collomix Xo 55 R duo – Handgeführter Zwangsmischer

- 1.600 Watt stark, mit gegenläufigen Rührern für schnelles Mischen
- Für alle Viskositäten geeignet; leichtes Führen im Material bei maximaler Kraftausnutzung, Top-Ergonomie
- Stufenlose Drehzahlregulierung, Umkehr der Mischwirkung durch einfaches Vertauschen der Rührwerkzeuge
- Werkzeugloser Rührerwechsel mittels HEXAFIX®-Kupplung und Schutzüledrehmoment wirkt auf den Bediener; HEXAFIX®-Schnellkupplung, Drehzahl: 0 – 450 min<sup>-1</sup> mit zusätzlicher Schutzülle, schützt vor Verschmutzung

Art.-Nr. 25160



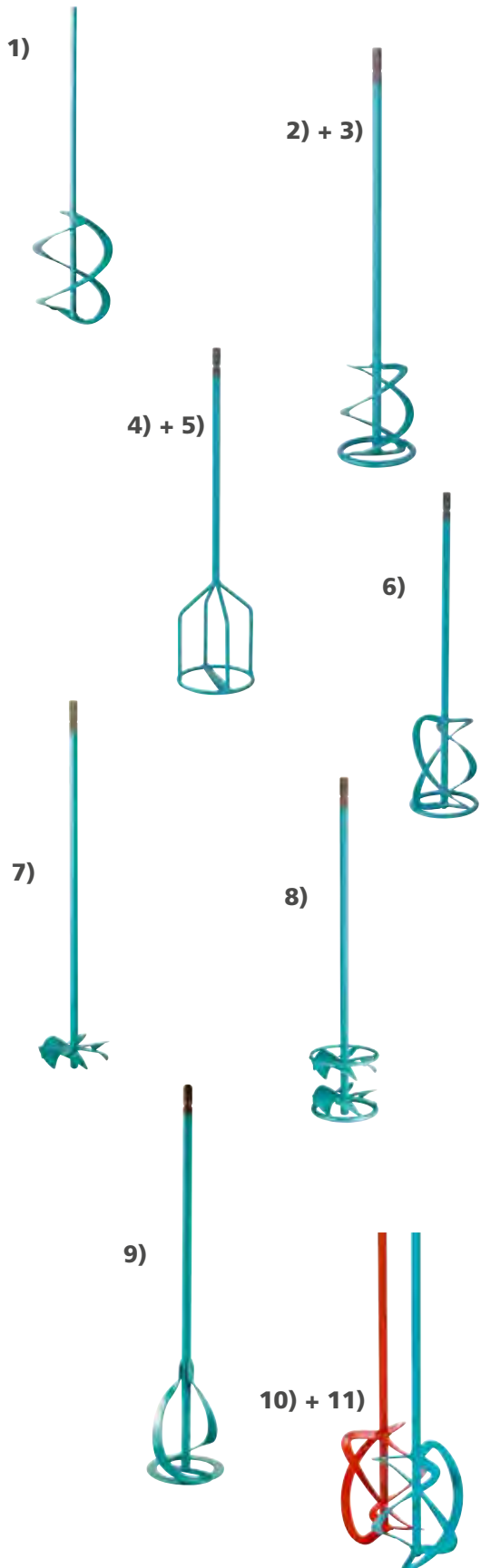

### Rührer WK

Für weiche bis körnig-plastische Materialien, wie Putze, weiche Estriche, Klebe- und Fugenmörtel, Spachtel etc.; Mischwirkung: von unten nach oben

- |    |           |                |          |                    |
|----|-----------|----------------|----------|--------------------|
| 1) | WK 90 S   | Ø 90 x 400 mm  | 5–10 kg  | Art.-Nr. 41200-000 |
| 2) | WK 120 HF | Ø 120 x 590 mm | 15–25 kg | Art.-Nr. 40112-000 |
|    | HEXAFIX®  |                |          |                    |
| 3) | WK 140 HF | Ø 135 x 590 mm | 25–35 kg | Art.-Nr. 40113-000 |
|    | HEXAFIX®  |                |          |                    |

### Rührer KR

KR-Rührer mit hoher Scherkraft, für klumpenfreie Mischungen; für Fliesenkleber (S1), Klebe- und Armierungsmörtel, Ausgleichsmassen, Kleb- und Dichtmassen; Mischwirkung: Verwirbelung

- |    |            |                |          |                    |
|----|------------|----------------|----------|--------------------|
| 4) | KR 120 HF  | Ø 120 x 590 mm | 15–25 kg | Art.-Nr. 40120-000 |
|    | HEXAFIX®   |                |          |                    |
| 5) | KR 140 HFF | Ø 140 x 590 mm | 20–35 kg | Art.-Nr. 40121-000 |
|    | HEXAFIX®   |                |          |                    |

### Rührer MKN

Für fließende, faserhaltige und gipsgebundene Materialien wie Gipsputze, Rotband, Farben, Beschichtungen, faserarmierte Mörtel etc.; Mischwirkung: drückt von oben nach unten

- |    |            |                |          |                    |
|----|------------|----------------|----------|--------------------|
| 6) | MKN 120 HF | Ø 120 x 590 mm | 15–25 kg | Art.-Nr. 40117-000 |
|    | HEXAFIX®   |                |          |                    |

### Rührer LX

LX, der Turbo-Mixer für flüssige und verlaufende Materialien, wie Farben aller Art, dünn- und dickflüssige Beschichtungen, Epoxydharzmischungen, Flüssigkunststoffe; Mischwirkung: von oben nach unten

- |    |           |                |          |                    |
|----|-----------|----------------|----------|--------------------|
| 7) | LX 120 HF | Ø 120 x 590 mm | 15–25 kg | Art.-Nr. 40108-000 |
|    | HEXAFIX®  |                |          |                    |

### Rührer DLX

DLX mit extrem hohen Scherkräften für schnellste Ergebnisse; ideal für leichtgängige Dünnbettmörtel, selbstverlaufende Bodenspachtel-massen, Dichtschlämme, bitumenfreie Abdichtungen; wirkt der Klumpenbildung entgegen, erhöht die Verlaufeigenschaften der Materialien

- |    |            |                |          |                    |
|----|------------|----------------|----------|--------------------|
| 8) | DLX 120 HF | Ø 120 x 590 mm | 15–30 kg | Art.-Nr. 40109-000 |
|    | HEXAFIX®   |                |          |                    |

### Rührer FM

Der Klassiker für flüssige Materialien, wie Dispersionen, Wandfarben, Grundierungen, Beschichtungen, Kleister etc.; Mischwirkung: von oben nach unten

- |    |           |                |          |                    |
|----|-----------|----------------|----------|--------------------|
| 9) | FM 120 HF | Ø 120 x 590 mm | 15–30 kg | Art.-Nr. 40102-000 |
|    | HEXAFIX®  |                |          |                    |

### Mischwerkzeuge für Xo duo

1 Satz MKD-Mischwerkzeuge, für HEXAFIX®-Aufnahme

- |     |                            |  |  |                |
|-----|----------------------------|--|--|----------------|
| 10) | MKD 120 HF – für Xo 33 duo |  |  | Art.-Nr. 44070 |
| 11) | MKD 140 HF – für Xo 55 duo |  |  | Art.-Nr. 44080 |



1)



**1) HEXAFIX®-Nachrüst-Kupplung**

Schnellwechselkupplung für Collomix-Rührer mit HEXAFIX®-Anschluss; zum Nachrüsten auf Antriebe mit M-14 Innengewinde  
Art.-Nr. 49517-000

2)

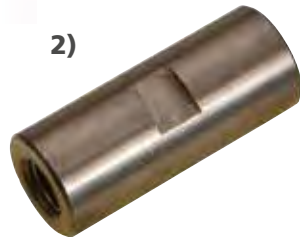

**2) Kombi-Adapter**

Zur Umrüstung von Handrührwerken mit Hexafix-Anschluss auf M14-Gewinde-Anschluss  
Art.-Nr. 49528-000

3)

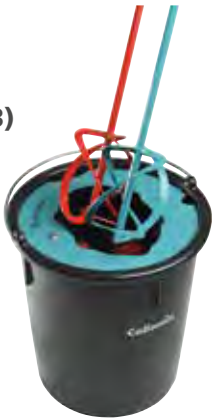

**3) MIXER CLEAN**

Reinigungssystem für verschmutzte Rührer

- Für einfaches und schnelles Reinigen der Rührer
  - Für Rührer bis max. Ø 210 mm, auch für DUO-Mischwerkzeuge geeignet
  - 30-Liter-Eimer mit Tragegriff
  - Solide, herausnehmbare Abdeckplatte aus Metall mit Bürstenpaar
  - Gewicht: 4,4 kg
- Art.-Nr. 46002

4)

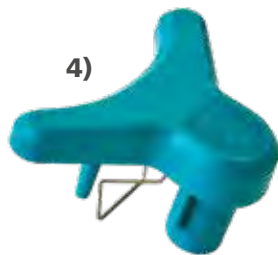

**4) STAUBABSAUGUNG dust.EX**

Zubehör für staubarmes Arbeiten und ein sauberes Arbeitsumfeld

- Mobile Absaugdüse mit Klemmvorrichtung, geeignet für eine Vielzahl von Mischeimern
  - Ideal für Eimergrößen von 10 bis 65 Liter. Anschlussstutzen Ø 35 mm; in Verbindung mit einem Entstauber der Staubklasse M
- Art.-Nr. 19040

5)



**5) Reißleiste SHARKY**

Mobile Reißleiste für das bequeme Öffnen der Materialsäcke

- Für Papier- oder Kunststoffsäcke
  - Passt auf verschiedene Eimer von 10 bis 30 Liter
- Art.-Nr. 19190

6)



**6) Wasserdosiergerät AQiX**

Einfach und bequem die benötigte Menge Wasser für die Mischung abmessen lassen. Gewünschte Menge (1–99 ltr.) einstellen und Start drücken. Durch die exakte Wasserzugabe stellen Sie sicher, dass eine Mischung wie die andere wird; das stellt die Qualität der Mischung sicher. Kein Schleppen von Eimern mehr, es ist immer da wo man das Wasser braucht; reduziert Wasserverschwendung. Das Gerät kann an jeden Mischeimer einfach eingehängt werden.

- Lieferung im Kunststoffkoffer; Gerät ist nicht geeicht
  - mit 3/4" Gewinde für handelsübliche Schlauchkupplungen
  - Vorwählbare Dosiermenge: 1 – 99 Liter, in 0,1 l Schritten
  - max. Betriebsdruck: 2 – 6 bar
  - Durchflussmenge: 10–25 l/min
  - Genauigkeit: 1 – 3 Liter 60 ±ml | > 3l ± 2%
  - Gewicht: 688 gr.
  - Batterie: 2 x AA
- Art.-Nr. 19042

7)



**MISCHEIMER**

Collomix-Mischeimer aus hochwertigen HD-Polyethylen; hohe Stabilität und Belastbarkeit; 65 Liter Kübel passen für Collomatic-Maschinen

- 7) Mischeimer 30 Liter, schwarz  
Art.-Nr. 60173
- 8) Mischeimer 65 Liter, schwarz  
Art.-Nr. 60403

8)





1)



### 1) Spachtelmassenmischer LevMix

Mobiler Mischer für dünnflüssige und fließende Bodenspachtelmassen. Mischen, Transportieren und Ausgießen in einem Arbeitsgang – für zügiges und körperschonendes Arbeiten bei bester Wirtschaftlichkeit; ideal für mittlere Flächen. Je nach Sackgröße für 3 bis 4 Sack Material, mit hoch wirksamem Mischwerkzeug zu einem optimalen Ergebnis; starker Antriebsmotor und Schnellwechselkupplung mit Schutzkappe; DLX-Mischwerkzeug sorgt für klumpen- und rückstandsfreie Mischungen; Kippvorrichtung, für dosiertes Ausgießen des Mischmaterials; leicht wechselbarer Mischbehälter mit Ausgießschnabel; hohe Mobilität, geringes Gewicht, kompakte Abmessungen. Mit Anschluss für eine Staubabsaugung für staubarmes Arbeiten. Für dünnflüssige Bodenspachtelmassen, dekorative Objektpachtelmassen, dünne Fließestriche, Nivellier- und Ausgleichsmassen.

#### Technische Daten:

Größe Mischbehälter:	75 Liter
Nutzmenge:	55 Liter / 3 Sack
Leistung Mischwerk :	1.600 Watt / 230 V
Lastdrehzahl Mischwerk:	410 UpM
Gewicht:	42 kg
Abmessungen:	72 x 52 x 117 cm
Mischwerkzeug:	VLX 160 HF

Art.-Nr. 37102

2)



### 2) Rotationsmischer AOX-S

Mit schnelllaufendem Mischwerk und extra angetriebenem Mischeimer für optimal aufbereitetes Material, Mengen bis max. 40 Liter; zwei austauschbare Mischwerkzeuge (KR/DLX) für unterschiedliche Mischmaterialien; für kleine bis mittlere Baustellen ideal. Breiter Anwendungsbereich durch 2 austauschbare Mischwerkzeuge (M-14 Gewinde): Typ KR: geeignet für Mörtel, Putz, Fliesen- und Armierungskleber, Spachtel, etc. Typ DLX: geeignet für Dünnbettmörtel, Ausgleichsmassen, flüssige Beschichtungen, Fugenmörtel, etc.

#### Technische Daten:

Größe Mischeimer:	65 Liter
Nutzmenge:	max. 40 Liter
Motorleistung Mischwerk:	1 kW
Motorleistung Drehteller:	0,55 kW
Netzspannung:	230 V
Drehzahl Mischwerkzeug:	750 min <sup>-1</sup>
Drehzahl Drehteller:	18 min <sup>-1</sup>
Abmessungen:	600 x 820 x 870 mm
Gewicht:	51 kg

Art.-Nr. 37123



3) – 5)



EP 2 611 573 / US 9,132,527

6) – 8)



9) – 11)



12) – 14)



15) – 17)



**P1 Staubfrei Schleifsystem Set**

Das patentierte **P1 Staubfrei Schleifsystem** ermöglicht nahezu staubfreie Abschleifarbeiten von Lacken, Farben und Holz vom Grobschliff bis zum Glanz, in kürzester Zeit ohne Staubbelastung für Mensch und Umwelt durchzuführen. Das einzigartige Design der Schleifteller ist dadurch hervorragend für Renovierungsarbeiten im Innenbereich geeignet. Bestehend aus: regelbarem Winkelschleifer Max oder Moritz, inklusive Schleifmittel in diversen Körnungen sowie je ein Interface-Pad Dicke 5 mm für jeden Tellerdurchmesser. Leistungsaufnahme: 1.200 Watt

**1) P1 Staubfrei Schleifsystem Set „Max“**

P1 Schleifteller Durchmesser 136 mm, 156 mm und 210 mm  
Leerlaufdrehzahl: 600 – 2.800 min<sup>-1</sup> Art.-Nr. P1-Max / 3

**2) P1 Staubfrei Schleifsystem Set „Moritz“**

P1 Schleifteller Durchmesser 136 mm und 156 mm  
Leerlaufdrehzahl: 800 – 3.600 min<sup>-1</sup> Art.-Nr. P1-Moritz / 2

**P1 Absaugteller mit Aufnahmegewinde M14**

Geeignet für maximale Drehzahlen von 3.600 min<sup>-1</sup>. Die P1-Schleifteller passen auf alle regelbaren Winkelschleifer und -polierer mit einem M14 Gewinde!

- 3) Absaugteller Ø: 136 mm Art.-Nr. P1-136
- 4) Absaugteller Ø: 156 mm Art.-Nr. P1-156
- 5) Absaugteller Ø: 210 mm Art.-Nr. P1-210

**Ersatzklettplatte für P1 Schleifteller**

- 6) Ersatzklettplatte Ø: 136 mm Art.-Nr. KP-136
- 7) Ersatzklettplatte Ø: 156 mm Art.-Nr. KP-156
- 8) Ersatzklettplatte Ø: 210 mm Art.-Nr. KP-210

**Schleifmittel für P1 Staubfrei Schleifsystem**

Abrafilm Schleifmittel für P1 Staubfrei Schleifsystem  
(Schleifkorn: Zirkon, Keramik)

9)		10)		11)	
136 mm Ø, VE: 25 St.	Art.-Nr.	156 mm Ø, VE: 25 St.	Art.-Nr.	210 mm Ø, VE: 25 St.	Art.-Nr.
Körnung		Körnung		Körnung	
40	633-Z40	40	643-Z40	120	644-Z120
60	633-Z60	60	643-Z60	150	644-Z150
80	633-Z80	80	643-Z80	180	644-Z180
100	633-Z100	100	643-Z100	220	644-Z220
120	633-Z120	120	643-Z120	320	644-C320
150	633-Z150	150	643-Z150	400	644-C400
180	633-Z180	180	643-Z180		
220	633-Z220	220	643-Z220		
320	633-C320	320	643-C320		
400	633-C400	400	643-C400		

**Interface Pad für P1 Staubfrei Schleifsystem**

12)		13)		14)	
136 mm Ø, VE: 1 St.	Art.-Nr.	156 mm Ø, VE: 1 St.	Art.-Nr.	210 mm Ø, VE: 1 St.	Art.-Nr.
Dicke		Stärke		Stärke	
15 mm	AD-136/15	15 mm	AD-156/15	15 mm	AD-210/15
5 mm	AD-136/5	5 mm	AD-156/5	5 mm	AD-210/5

**Staubscheibe für P1 Staubfrei Schleifsystem**

15)	16)	17)
136 mm Ø, VE: 25 St.	156 mm Ø, VE: 25 St.	210 mm Ø, VE: 25 St.
Art.-Nr.	Art.-Nr.	Art.-Nr.
STS-136	STS-156	STS-210



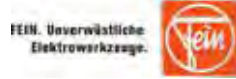

1)

**1) Akku MULTIMASTER AMM 500 Plus Top**

Oszillierer – Akku

Das leistungsstarke Akku MultiTool für schnellen Arbeitsfortschritt (bei Ausbau und Renovierung) mit über 30 Zubehören – zum Sägen in Holz und Metall, Schleifen, Fliesen austrennen und mehr.

- Anti-Vibrationssystem
- StarlockPlus Werkzeugaufnahme
- Zugriff auf rund 100 FEIN Zubehöre der Leistungsklassen Starlock und StarlockPlus
- Tachogenerator: Konstante Drehzahlen auch unter Last
- Metall-Getriebe: Hohe Belastungsfähigkeit und maximale Lebensdauer

Art. Nr. 7129336100

2)

**2) MULTIMASTER MM 500 Plus Top**

Oszillierer – MM 500

Das leistungsstarke MultiTool für schnellen Arbeitsfortschritt (bei Ausbau und Renovierung) mit über 30 Zubehören zum Sägen in Holz und Metall, Schleifen, Fliesen austrennen und mehr.

- Anti-Vibrationssystem
- StarlockPlus Werkzeugaufnahme
- Zugriff auf rund 100 FEIN Zubehöre der Leistungsklassen Starlock und StarlockPlus
- Tachogenerator: Konstante Drehzahlen auch unter Last
- Metall-Getriebe: Hohe Belastungsfähigkeit und maximale Lebensdauer

Art. Nr. 72296761000

3)

**3) Akku MULTIMASTER AMM 700 Max Top**

Oszillierer – Akku

Unser bestes MultiTool für schnellsten Arbeitsfortschritt bei Ausbau und Renovierung mit 60 Zubehören – zum Sägen in Holz, Metall, Kunststoffe, zum Austrennen von Fliesen, Schneiden von Silikonfugen und Teppichen, Entfernen von Klebstoffresten und Abtragen von Fliesenkleber.

- Anti-Vibrationssystem
- StarlockPlus Werkzeugaufnahme
- Zugriff auf rund 180 FEIN Zubehöre der Leistungsklassen Starlock und StarlockPlus und StarlockMax
- 18 V FEIN PowerDrive Motor
- Metall-Getriebe: Hohe Belastungsfähigkeit und maximale Lebensdauer

Art. Nr. 71293461000

4)

**4) MULTIMASTER MM 700 Max Top**

Oszillierer – MM 700

Unser bestes MultiTool für schnellsten Arbeitsfortschritt bei Ausbau und Renovierung mit 60 Zubehören – zum Sägen in Holz, Metall, Kunststoffe, zum Austrennen von Fliesen, Schneiden von Silikonfugen und Teppichen, Entfernen von Klebstoffresten und Abtragen von Fliesenkleber.

- Anti-Vibrationssystem
- StarlockPlus Werkzeugaufnahme
- Zugriff auf rund 180 FEIN Zubehöre der Leistungsklassen Starlock und StarlockPlus und StarlockMax
- 1450 W FEIN Hochleistungsmotor: Dauer und überlastsicher, für höchste Schnittgeschwindigkeit
- Metall-Getriebe: Hohe Belastungsfähigkeit und maximale Lebensdauer

Art. Nr. 72296861000



1)



**1) E-Cut Combo Starlock WOOD & METAL**

3 E-Cut Tauchsägeblätter für Sägearbeiten in Holz und Metall. Passend für alle FEIN Multitools sowie alle anderen gängigen Multitools mit Starlock-Aufnahme.

- Im Set mit attraktivem Preisvorteil gegenüber Einzelbezug
- Inhalt:
  - 2 E-Cut Long-Life Sägeblätter (50 x 35 mm, 50 x 65 mm)
  - 1 E-Cut Universal Sägeblatt (55 x 44 mm).

Art. Nr. 35222967100

2)



**2) Best of E-Cut Starlock WOOD & METAL**

6 E-Cut Tauchsägeblätter für Sägearbeiten in Holz und Metall. Passend für alle FEIN Multitools sowie alle anderen gängigen Multitools am Markt.

- Im Set mit attraktivem Preisvorteil gegenüber Einzelbezug
- Inhalt:
  - je 2 E-Cut Long-Life Sägeblätter (50 x 35 mm, 50 x 65 mm)
  - je 1 E-Cut Universal Sägeblatt (55 x 28 mm, 55 x 44 mm)

Art. Nr. 35222967010

3)



**3) Combo Starlock RENOVATION**

3 Zubehöre, speziell für Renovierungsarbeiten an Fußböden. Passend für alle FEIN Multitools sowie alle anderen gängigen Multitools mit Starlock-Aufnahme.

- Im Set mit attraktivem Preisvorteil gegenüber Einzelbezug
- Inhalt:
  - 1 Voll-HSS Segmentsägeblatt (Ø 85 mm)
  - 1 E-Cut Long-Life Sägeblatt (50 x 35 mm)
  - 1 fester Spachtel.

Art. Nr. 35222967110

4)



**4) Best of Starlock SANDING**

63-teiliges Zubehör-Set, zum Schleifen in Ecken und an Kanten. Passend für alle FEIN Multitools sowie alle anderen gängigen Multitools mit Starlock-Aufnahme

- Im Set mit attraktivem Preisvorteil gegenüber Einzelbezug
- Inhalt:
  - 2 Schleifplatten, ungelocht (80 mm)
  - 1 Schleiffinger
  - je 10 Schleifblätter (K 60, 80, 120) für Schleifplatte und Schleiffinger

Art. Nr. 35222967040



1)

### 1) FinishControl 3500 Spraypack

Allrounder für kleine Projekte

- **Universell einsetzbar:** Ideal geeignet für alle Standard-Lacke. Mit zusätzlich erhältlichen Sprühaufsätzen können auch Lasuren und Dispersionsfarben gesprüht werden.
- **Immer zur Hand:** Klein und kompakt, mit praktischen Schulterriemen für einen einfachen Transport.
- **Flexibel:** Ideal für Ausbesserungs- und Reparaturarbeiten
- **Alles dabei:** Im praktischen Transportkoffer ist Platz für das Gerät und zwei Sprühaufsätze.

**Totale Kontrolle:** direkt an der Pistole

Art.-Nr. 2341 501



2)

### 2) FinishControl 5000 Spraypack

Das Einstiegsgerät in das professionelle Beschichten mit Spritztechnik.

- Die XVLP-Technologie (Extreme Volume Low Pressure), einer auf HVLP (High Volume Low Pressure) beruhenden Spritztechnik, erzielt eine hohe Zerstäubungsleistung für ein besonders feines Spritzbild.
- **Universell einsetzbar:** Ideal geeignet für alle Standard-Lacke. Mit zusätzlich erhältlichen Sprühaufsätzen können auch Lasuren und Dispersionsfarben gesprüht werden.
- **DirectSprayControl:** Für eine einfache Bedienung direkt an der Pistole.
- **Extrem kompakt und handlich**
- **Flexibel:** Ideal für Ausbesserungs- und Reparaturarbeiten
- **Leistungsstark:** mit Luftschlauch und Turbine in der Basisstation

Art.-Nr. 2316 090



3)

### 3) Sprühaufsatz StandardSpray für FinishControl Geräte

Empfohlenes Einsatzgebiet: Standard-Lacke • **Lieferumfang:** Sprühaufsatz StandardSpray; mit Standard-Steigrohr; Steigrohrfilter fein; Steigrohrfilter grob

Art.-Nr. 2321 879



4)

### 4) Sprühaufsatz FineSpray für FinishControl Geräte

Empfohlenes Einsatzgebiet: Lasuren • **Lieferumfang:** Sprühaufsatz FineSpray; mit Standard-Steigrohr; 2x Steigrohrfilter fein

Art.-Nr. 2321 877



5)

### 5) Sprühaufsatz WallSpray für FinishControl Geräte

Empfohlenes Einsatzgebiet: Dispersions- und Latexfarben • **Lieferumfang:** Sprühaufsatz WallSpray; Dispersions-Steigrohr

Art.-Nr. 2321 880



6)

### 6) CanAdapter für FinishControl Sprühaufsätze

- Ermöglicht das Sprühen des Materials direkt aus dem Originalgebinde
- Geeignet für die meisten Farbdosen mit 750 ml oder 1000 ml
- Verringerter Reinigungsaufwand und Materialverlust

Art. Nr. 2350692



7)

### 7) FineCoat 9900 Plus Spraypack

Leistungsstarker Lack-Spezialist

- Kraftvolles HVLP-Feinsprühsystem von WAGNER mit 5-stufiger Turbine
- **Kompakt und handlich**
- **Exakte Anpassungsmöglichkeiten an das Objekt und ein unverkennbar feines Spritzbild:** auch bei wasserverdünnbaren Materialien
- **Breites Einsatzspektrum:** im Innen- und Außenbereich

Art.-Nr. 276048



1)



2)



3)



4)



5)



6)



7)



8)

### 1) SuperFinish 23 Pro HEA Spraypack

Professionell Spritzen bei maximaler Kontrolle

- Inkl. innovativer HEA Düsentechnologie: Bis zu 55% weniger Sprühnebel bei maximaler Kontrolle
- Flexibler Ansaugschlauch: Die Membranpumpe saugt Materialien wie Dispersionen, Latexfarben oder Lacke direkt aus dem Originalgebinde an

Art.-Nr. 2399198

### 2) SuperFinish 23 Plus Airless Lack Spraypack

Experte für kleine Lackierarbeiten mit Membrantechnologie

- Einstiegsgerät für das Lackieren von Objekten bis zu 800 m<sup>2</sup>
- Unkomplizierte Handhabung und einfache Bedienung: Multifunktions-schalter sorgt für mehr Sicherheit. Ein- und Ausschalten der Einheit unter Druck ist nicht möglich

Art.-Nr. 2341492

### 3) SuperFinish 23 Plus TempSpray Spraypack

Lackspezialist mit Heizschlauch

- Perfekte Oberflächenergebnisse dank Heizschlauch
- Ideal auch für hochviskose Materialien wie z.B. VOC-Lacke
- Das TempSpray-System erhitzt das Material direkt im Schlauch und sorgt so für perfekte Viskosität ohne Verdünnen und einen optimalen Farbauftrag

Art.-Nr. 2341496

### 4) SuperFinish 33 Pro Spraypack

Die Membranpumpe für jedes Projekt

- Vielseitiger Einsatz: SuperFinish 33 Pro verarbeitet eine große Materialbandbreite und bedient die unterschiedlichsten Branchen und Projektgrößen
- Quality LongStroke Technologie (QLS): Für eine lange Lebensdauer, einfaches Instandhalten und geringen Verschleiß

Art.-Nr. 2388260

### 5) SuperFinish 33 Plus Spraypack

Die Membranpumpe mit besonderer Bedienungsfreundlichkeit für jedes Projekt

- Höchste Effizienz und Produktivität: Mit einer Fördermenge von 4,3 Litern pro Minute ist SuperFinish 33 Plus die leistungsstärkste WAGNER Membranpumpe im Handwerker-Segment
- Quality LongStroke Technologie (QLS): Für eine lange Lebensdauer, einfaches Instandhalten und geringen Verschleiß

Art.-Nr. 2388259

### PowerPainter 90 Extra HEA Spraypack

Schnell, sauber, perfekt - Airless Farbspritzgerät für kleine Projekte

- Innovative High Efficiency Airless-Technologie (HEA): Die HEA Pro-Tip Düse sorgt für bis zu 55% weniger Sprühnebel und gewährleistet zusätzlich dank des reduzierten Spritzdrucks eine längere Lebensdauer
- Leichter Farbauftrag: Ein spürbar erleichteter Farbauftrag ermöglicht das weiche Spritzbild bei maximaler Kontrolle
- Einfache Inbetriebnahme und hohe Betriebszuverlässigkeit

### 6) PowerPainter 90 Extra auf Wagen

Art.-Nr. 2401275

### 7) PowerPainter 90 Extra auf Gestell

Art.-Nr. 2414079

### 8) ProSpray 3.20 HEA Spraypack

Die bewährte Kolbenpumpe für Airless Einsteiger

- Gutes Preis-Leistungsverhältnis: für mittelgroße Projekte ideal für Innendispersionen
- Bedienerfreundlich: Leicht zu bedienen und eine reduzierte Anzahl an Einstellmöglichkeiten vereinfacht die Inbetriebnahme des Spritzgerätes

Art.-Nr. 2412438



WAGNER

WAGNER 3+2  
GARANTIE EXTRA JAHRE

1)

**1) ProSpray 3.25 Spraypack****Kompaktes Dispersionsgerät ideal für mittlere Objektgrößen**

- Ideal für mittelgroße Dispersionsprojekte • Gewicht: 27,4 kg
- Innovative ProSpray Produkteigenschaften: Steuerung, Information und Kontrolle direkt am Gerät - Kolben ölen per Knopfdruck - Einlassventildrucker für hohe Betriebssicherheit - uvm. Art.-Nr. 2308260

2)

**2) ProSpray 3.31 Spraypack****Die Zuverlässige für großflächige Dispersionsarbeiten**

- Ideal für große Dispersionsprojekte wie sie bei Neubau- oder Renovierungsprojekten anfallen • Wartungsfreier, bürstenloser Motor
- Hohe Flächenleistung bei einfacher Handhabung • Innovative ProSpray Produkteigenschaften: Steuerung, Information und Kontrolle direkt am Gerät - Kippbarer Wagen - Integrierter Hochdruckfilter - uvm. Art.-Nr. 2308262



3)

**3) HeavyCoat 750 E Spraypack****Kompaktes Kraftpaket für schweres Material**

- Langlebig und Zuverlässig: Die HydraStroke-Technologie reduziert die Betriebstemperatur und erhöht somit die Lebensdauer • Kraftvoll: konstante Leistung bei der großflächigen Verarbeitung von schweren, gefüllten und hochviskosen Materialien wie Bitumen und Spachtelmassen • Vielseitig und robust für den anspruchsvollen Baustelleneinsatz Art.-Nr. 2371027

4)

**4) HeavyCoat 950 E SSP****Kraftpaket für schweres Material**

- Mit Schöpfkolben für extra Leistung (SSP) • Vielseitig einsetzbar dank hoher Förderleistung • Kompakte Maße für einfachen Transport
- Innovative HeavyCoat Produkteigenschaften: Wahlweise als benzin- und elektrisch betriebenes Modell erhältlich oder binnen Minuten umrüstbar • Schneller Gebindewechsel, einfache Reinigung und Transport durch schwenkbare Pumpeneinheit Swing Cart etc. Art.-Nr. 2332187



5)

**5) HeavyCoat 970 E SSP****Xtra Tempo für XL Projekte in jeder Hinsicht**

- HC 970 ist die leistungsstärkste hydraulisch betriebene Kolbenpumpe bei WAGNER • Mit Schöpfkolben für extra Leistung (SSP) • Die richtige Wahl für Großflächen und sehr häufigen Einsatz • Maximale Leistung: Mit einer Fördermenge von 10l/min • Innovative HeavyCoat Produkteigenschaften: Wahlweise als benzin- und elektrisch betriebenes Modell erhältlich oder binnen Minuten umrüstbar Art.-Nr. 2332193

6)

**6) PlastCoat HP 30****Das Beste vereint – Robuste Hochdruck-Schneckenpumpe mit Airless-Technologie für hochviskose Spachtelmassen**

- Höchste Zuverlässigkeit: Die verschleiß- und wartungsarme Schneckenpumpe zeichnet sich durch ihre robuste sowie bewährte Technik aus.
- Hochwertige Oberflächen dank Airless-Spritztechnik • Leicht umrüstbar: Mit HEA-Technologie und weiterem Zubehör kann das Gerät auch für Dispersionsfarben eingesetzt werden. Art.-Nr. 2388301





**1) Deckel für Materialbehälter**

Art.-Nr. 2400030



**2) Dispersionskit PlastCoat HP 30**

Zubehör für das Spritzen von Dispesionsfarben mit PlastCoat HP 30

Art.-Nr. 2400684



**3) PlastCoat 1030**

**Kraftvoller Großengenverarbeiter – kompakt und vielseitig**  
 • Kompakt und leistungsstark: 58 kg Gewicht bei 20 m Förderhöhe und 40 m Förderradius, Materialien bis Korngröße 6 mm möglich • Einfache Reinigung und Baustellennutzung: automatische Statorabziehung und automatische Druckentlastung • Für Großflächen und einfachen Transport: integrierter 50 Liter Kunststoffbehälter, vier Räder und eine niedrige Gesamthöhe • Wartungsfrei und robust: bürstenloser DC Motor für ein hohes Drehmoment

Art.-Nr. 2361588



**4) TempSpray H 126**

**Die handliche Materialheizung – perfekte Lackoberfläche durch Viskositätsreduzierung**

• Verbesserte Sprüheigenschaften: auch hochviskose Materialien können unverdünnt verarbeitet werden, Materialersparnis, weniger Overspray und vieles mehr • Konzipiert speziell für die Lackverarbeitung, einfach adaptierbar an alle Airless Geräte • Flexibler stahllarmierter DN6 Schlauch • Flexibel: Stufenlose Temperaturregelung von 20°C – 60°C • Fliegengewicht: Nur 3,5 kg schwer

Art.-Nr. 2311852



**5) Kompessor C330**

Perfekt für alle Putzsprizarbeiten und perfekt mit allen PlastCoat Maschinen kombinierbar. Trotz kompakter Maße, erfüllt der Kompressor alle Ansprüche der rauen Baustellenarbeit und ist dabei so leistungsfähig wie große Kompressoren.

Art.-Nr. 2337718



**6) Durchlaufmischer PlastMix 15**

PlastMix 15 für mineralische Materialien überzeugt mit einfacher Handhabung, einem übersichtlichen Bedienelement und einer zerlegbaren Bauweise für die schnelle Wartung und Reinigung. Neben der kompakten Bauweise bietet der Durchlaufmischer auch hohe Leistung.

Art.-Nr. 2348669



**7) Großmengenbehälter inkl. Sackauflage & Presswalze**

Ideal für die Verarbeitung großer Materialmengen mit einem Fassungsvermögen von 100 l das ideale Airless Zubehör.

Art.-Nr. 2309960

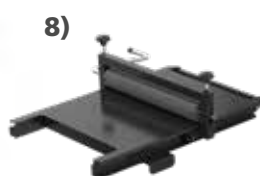

**8) Sackauspresstisch**

Der WAGNER Auspresstisch inklusive Walzenführung ist das perfekte Zubehör für den Großmengenbehälter.

Art.-Nr. 2389048



1)

**1) Airless TradeTip 3 Düsen**

Extra langlebig: Die spezielle Düsenbohrung und Hartmetalllegierung reduzieren den Verschleiß und ermöglichen einen konstanten Spritzwinkel. Besonders reinigungsfreundlich – einfach drehen und spülen – ganz ohne Werkzeug. Gratis dabei: Doppeldichtung und passender Pistolenfilter  
Art.-Nr 553xxx.

2)

**2) Airless HEA ProTip Düsen**

Die revolutionäre Airless Düse von WAGNER eignet sich für ein breites Materialspektrum von Grundierungen, Lacken, Dispersionen, Latexfarben, sowie Flamm- und Korrosionsschutz. HEA reduziert den Sprühnebel um bis zu 55 % im Vergleich zum herkömmlichen Airless Spritzen. Das spart Material und reduziert den Abdeckaufwand. Zusätzlich wird durch den geringen Spritzdruck die Lebensdauer der Düse und des Airless Gerätes verlängert.  
Art.-Nr 554xxx.

3)

**3) Airless TradeTip 3 FineFinish Düsen**

Top-Lackierdüse mit optimierten Eigenschaften. Die Düsen haben einen doppelten Spezialkern für feinste Tröpfchenbildung und besonders hochwertige Oberflächen auch in niedrigen Druckbereichen. FineFinish Düsen sind in 15 verschiedenen Größen erhältlich. So können sie ideal verschiedenste Lacke, Öle, Trennmittel, Füller und sogar Rostschutzfarben verarbeiten.  
Art.-Nr 554xxx.

4)

**4) Airless 2-SpeedTip Düsen**

Die Wendedüse 2SpeedTip ermöglicht es in Sekunden zwischen kleiner und großer Düse durch einfaches Drehen zu wechseln. Eine Seite wird für wenig Material und kleine Winkel zum Beispiel für Beschneidarbeiten eingesetzt. Die andere Seite ist für große Flächen und hohe Arbeitsgeschwindigkeit perfekt geeignet. Die gelben 2SpeedTip Düsen eignen sich ideal für Grundierungen, Dispersionen, Flammenschutz und Korrosionsschutz.  
Art.-Nr 271xxx.

5)

**5) Airless NESPRI TwinTip Düsen**

Für nebel freies Spritzen: NESPRI TwinTip Düsen haben zwei Düsenbohrungen übereinander – Für ein perfektes Spritzbild auch im niedrigen Druckbereich bei hoher Arbeitsgeschwindigkeit. Garantiert nebel frei durch den Einsatz des NESPRI Spritzgeräts in Verbindung mit der NESPRI TwinTip und den NESPRI Farben von Caparol.  
Art.-Nr 1009xxx.

6)

**6) AirCoat Düsen ACF 3000**

Die Dom-Geometrie und das High-Tech Schleif- und Errodierverfahren bei der Herstellung sorgen für eine sehr feine Zerstäubung, und das bei niedrigem Energieverbrauch (Materialdruck). WAGNER AirCoat Düsen garantieren brillante Lackiererergebnisse und sind in 40 Größen erhältlich.  
Art.-Nr. 379xxx



1)



**1) Airless Pistole Vector Grip**

Die WAGNER Vector Grip ist die ideale Airless Pistole für den Auftrag verschiedenster Lacke, Dispersions- und Latexfarben. Die Pistole ist dank leichten Abzug, 1-Finger-Sicherungsschieber und Drehgelenk einfach bedienbar. Zusätzlich macht das integrierte Werkzeug im Abzugsbügelschutz einen werkzeuglosen, schnellen Filterwechsel möglich.

Art.-Nr. 538043

2)



**Airless Pistole Vector Pro**

Die WAGNER Vector Pro ist die ideale Airless Pistole für den Auftrag verschiedenster Lacke, Dispersions- und Latexfarben. Die Pistole ist dank leichten Abzug, 1-Finger-Sicherungsschieber und Drehgelenk einfach bedienbar. Zusätzlich macht das integrierte Werkzeug im Abzugsbügelschutz einen werkzeuglosen, schnellen Filterwechsel möglich.

**2) 4-Fingerabzug**

Art.Nr. 538040

**3) 2-Fingerabzug**

Art.Nr. 538041

3)



**4) Airless Pistole AG 14**

AG 14 schafft einen maximalen Spritzdruck von 270 bar und eignet sich ideal für hochviskose Spritzmaterialien wie Spachtelmassen, Kleber, Flammschutz und Bitumen. Der leichte 4-Finger-Abzug und das leichtgängige Drehgelenk ermöglichen ein ermüdungsfreies Arbeiten.

Art.-Nr. 0502081A

4)



**5) Airless Pistole AG 19**

AG 19 ist eine Airless Pistole die hochviskose und abrasive Materialien mit großem Schlauchdurchmesser und unter extremen Bedingungen spritzt. Die Ausführung in 250 bar eignet sich ideal für den Auftrag von Airless-Spritzspachtel.

Art.-Nr. 2341127

**6) AirCoat Pistole AC 4500**

Ideal für anspruchsvolle, komfortable Lackierarbeiten. Inkl. blauer Luftkappe und Halter für wasserverdünnbare Materialien.

Art.-Nr. 2368 269

5)



6)







1)

**1) Oberbehälter 5 Liter**

Ideal für den Dispersionen, speziell bei der Verarbeitung kleinerer Farbmengen oder häufige Materialwechsel. Mit TopClean reinigt sich das Spritzgerät inkl. Oberbehälter innerhalb von 7 Minuten komplett selbst. Dabei wird verhältnismäßig wenig Reinigungsmittel benötigt, was Geldbeutel und Umwelt schont.

Art.-Nr. 341265

**2) PumpRunner**

Der PumpRunner punktet bei der Reinigung, dem Transport und der Lagerung von Airless Kolben- und Membranpumpen mit starrem Ansaugsystem.

Art.-Nr. 2306987

2)

**Düsenverlängerungen**

WAGNER bietet die Verlängerungen in verschiedenen Längen. Dabei eignen sich die kürzeren Düsenverlängerungen vor allem für schwer zugängliche und verwinkelte Oberflächen wie z. B. bei Heizkörpern. Die längeren Varianten punkten bei der ergonomischen und komfortablen Beschichtung von Decken, hohen Wänden oder Böden und ersparen teilweise Hilfsmittel wie Leiter oder Gerüst. Passend für alle Airless-Pistolen. Inklusive Düsenhalter

**3) Düsenverlängerung; mit Halter ohne Düse; 12,5 cm**

Art.-Nr. 2418853

**4) Düsenverlängerung; mit Halter ohne Düse; 25 cm**

Art.-Nr. 2418854

**5) Düsenverlängerung; mit Halter ohne Düse; 50 cm**

Art.-Nr. 2418855

3) – 6)

**6) Düsenverlängerung; mit Halter ohne Düse; 75 cm**

Art.-Nr. 2418856

**7) TipClean**

Reinigungsmittel für Airless Düsen. Ob in der Werkstatt, auf der Baustelle oder im Fahrzeug – einfach die Düsen in den TipClean-Behälter geben, umdrehen und schütteln. Der speziell auf Düsen abgestimmte Reiniger erzielt beste Ergebnisse.

Art.-Nr. 2400214

**8) EasyClean**

WAGNER EasyClean reinigt gründlich alle farbführenden Teile von WAGNER Kolben- und Membranpumpen. Gleichzeitig bietet es einen optimalen Schutz vor Korrosion.

Art.-Nr. 2412656

**9) EasyGlide**

Das Hydrauliköl EasyGlide ist speziell für alle Kolbenpumpen und erhöht deren Lebensdauer, indem es den vorzeitigen Verschleiß von Zylinder, Kolbenstange und Packungen reduziert.

Art.-Nr. 508619

7)



8)



9)





**1) Pistoleneinsteckfilter; 10er Set, für AirCoat und Airless Pistolen**

WAGNER Pistolenfilter vermeiden zuverlässig Düsenstopfer und sorgen für ein optimales Beschichtungsergebnis.

- Einsteckfilter rot, extra fein, mit 180 Maschen und 0,084 mm Maschenweite für extrem niederviskose Materialien wie z. B. Öle, Lasuren, Trennmittel und Lacke. Art.Nr. 97022
- Einsteckfilter gelb, fein, mit 100 Maschen und 0,14 mm Maschenweite für Füller und Rostschutzfarben, sowie niederviskose Dispersions- und Latexfarben. Art.Nr. 97023
- Einsteckfilter weiß, medium, mit 50 Maschen und 0,31 mm Maschenweite für Latex- und Dispersionsfarben, Flammschutz, Dachbeschichtungen, Korrosionsschutz u. v. m. Art.Nr. 97024
- Einsteckfilter grün, grob, mit 30 Maschen und 0,56 mm Maschenweite für extrem hochviskose Materialien wie z. B. Spritzspachtel und andere Heavy-Duty Applikationen. Art.Nr. 97025



**2) Airless Hochdruckschläuche**

Airless Hochdruckschläuche von WAGNER sind in unterschiedlichen Längen und Innendurchmessern erhältlich. So finden Profis für jede Airless Anwendung immer den perfekten Schlauch.



- HD-Schlauch DN3, max. 27 MPa, M16x1,5 Art.Nr. 9984584
- HD-Schlauch DN3, max. 27 MPa, 1/4" Art.Nr. 9984583
- HD-Schlauch DN4, max. 27 MPa, M16x1,5 Art.Nr. 9984510
- HD-Schlauch DN4, max. 27 MPa, 1/4" Art.Nr. 9984573
- HD-Schlauch DN6, max. 27 MPa, M16x1,5 Art.Nr. 9984507
- HD-Schlauch DN6, max. 27 MPa, 1/4" Art.Nr. 9984575
- HD-Schlauch DN10; max. 25 MPa; 3/8" NPSM; 15 m Art.Nr. 2336583
- HD-Schlauch DN13; max. 25 MPa; NPSM 1/2"; 15 m Art.Nr. 2336585
- HD-Schlauch DN19; max. 25 MPa; NPSM 1/4"; 15 m Art.Nr. 2336586

**3) Airless Düsenhalter G-Gewinde**

Art.-Nr. 289390



**4) Düsenhalter 2SpeedTip**

Die 2SpeedTip Düsenhalterung wird mit jeder 2SpeedTip Airless Düse geliefert, ist aber auch einzeln als Ersatzteil bestellbar. Die Halterung ist einfach auf jeden Airless Düsenhalter montierbar. Einfach den Ring der Halterung um den Düsenhalter legen und mit dem Ring fixieren. Schon kann die 2SpeedTip Düse eingesetzt und gedreht werden.

Art.-Nr. 271065

**Airless Spray-Kits**

WAGNER SprayKits sind speziell aufeinander abgestimmte Zubehörpakete, welche den Anwendungsbereich Ihres Spritzgerätes erweitern.

**5) Lack Kit (DN4) für alle SuperFinish Pumpen**

Passend für SF 23 Plus, SF 33, SF 27, SF 31 Art.-Nr. 2406207

**6) Lack Kit (DN4) für ProSpray Pumpen**

Passend für PS 20, PS 3.20, PS 3.21, PS 3.25 auf Gestell Art.-Nr. 2406206



**7) Hea Kit (DN6) für alle Pumpen mit 1/4" Anschlüssen**

Passend für alle SuperFinish und ProSpray Pumpen, sowie den PowerPainter 90 Art.-Nr. 2408212

**8) Dispersions Kit (DN6) für alle Pumpen mit 1/2" Anschlüssen**

Inkl. passendem Adapter und 2x Rollgabelschlüssel. Passend für PS 3.39, HC 750, HC 970, HC 950 SSP. Art.-Nr. 2406208



## Nespri. Die innovative Spritztechnologie.

Effizientes Arbeiten hat einen Namen: Nespri.

Mit dem patentierten und nebelfreien Spritzsystem werden Flächen bis zu 30% schneller geschafft und dadurch wertvolle Zeit gespart. Für besonders profitable Ergebnisse gibt es ein aufeinander abgestimmtes Sortiment an Nespri Farben für den Innenraum und die Fassade.

Bis zu  
**30 %**  
schneller

1)



### 1) NespriPRO

**Leistungsstark und bewährt:** Das patentierte Nespri-System, in Kombination mit dem NespriPRO, bietet durch die Langhub-Membran-Technologie viel Leistung und vermeidet durch die gleichmäßige Materialförderung Schwankungen in der Tröpfchenbildung. Zugleich wird der Auftragswirkungsgrad für das Spritzen optimiert. NespriPRO ist ideal für den täglichen Gebrauch im Innen- und Außenbereich und punktet insbesondere bei großen Objekten.

Der bis zu 45 Meter lange Schlauch ermöglicht kraftschonendes, rationelles Arbeiten auch über mehrere Gerüststufen hinweg.

#### Technische Daten:

- Spannung: 230 V/50 Hz
- Aufnahmeleistung: 2,6 kW
- Max. Fördermenge: 3,5 l/min
- Max. Stromaufnahme: 10,7 A
- Temperatureinstellung: 40 °C
- Max. Düsengröße: 0,033 inch (Zoll)
- Gewicht: 55 kg
- Schlauch: 30 m, aufrüstbar bis 45 m

2)



### 2) NespriKIT

**Flexibel & individuell:** das NespriKIT ist die perfekte Ergänzung für jeden, der bereits im Besitz eines Airless-Gerätes ist und die Vorzüge nebelfreien Spritzens realisieren möchte. Es lässt sich an alle gängigen Airless-Geräte mit ausreichendem Leistungsniveau anschließen.

#### Technische Daten:

- Spannung: 230 V/50 Hz
- Heizleistung: 1.100 W
- Netzkabel: 6 m
- Gewicht: 55 kg
- Max. Druck 25 MPa (250 bar)
- Festeinstellung: 40 °C
- Gewicht: 29 kg

## NAST. Die nebelarme Spritztechnologie.

Die nebelarme Spritz-Technologie NAST von Caparol ermöglicht dem Fachhandwerk ein rationelles, zeitsparendes Arbeiten von bis zu 80% schneller als mit der Rolle.

Mit den exakt abgestimmten Capacryl NAST Lacken lässt sich diese Technologie leicht, schnell und professionell im Ergebnis anwenden.

Bis zu  
**80 %**  
schneller

3)



### 3) Nast

#### Weitere Vorteile:

- Geringer Reinigungs- und Wartungsaufwand
- Schneller Material- und Farbwechsel
- Hohes Deckvermögen auf Bauteilkanten und Flächen
- Für alle Flächen wie z. B. Türen, Wandverkleidungen und Holzdecken mit einer Fläche von bis zu 50 m<sup>2</sup>



## DUO-Sprühgeräte, Sprühen-Beschichten-Lasieren-Verpressen-Fördern

Sprüh- und Flutgeräte für rationelles, nebelarmes Auftragen mit hohen Flächenleistungen u.a. von: **Aufbrennsperren/Haftvermittlern, Grundierungen, Tapetenlösern, Hydrophobierungen/Imprägnierungen, Lasuren, Einpressmaterialien, Desinfektions-/Reinigungsmittel / Biozide u.v.m.**

Baustellengerecht, wartungsarm, langlebig, trockenlaufsicher, für Dauerbetrieb ausgelegt, schnell und einfach zu reinigen. Anschluss eines zweiten Arbeitsplatzes sowie weiterem Zubehör möglich.

1)



### 1) Sprühgerät DUO6 Plus

- Doppelmembranpumpe: Förderdruck 0,5 – 6 bar
- Fördermenge: 0,25 – 8 L/Min.
- Je 1,5 m Ansaug-/Rücklaufschlauch mit Ansaugfilter
- Elektromotor: 0,25 kW, 230 V, 50 Hz, IP55
- Lieferumfang: 10 m Materialschlauch mit Anschlussverschraubung und Schnellkupplung
- 500 mm Sprühlanze mit Universaldüse 8004 (80°; Durchlass 0,4 mm)
- Sprühpistole mit Druckregulierung
- Gerätegestell: Stahl, pulverbeschichtet mit Schwingungsdämpfern
- Auslieferung komplett einsatzfertig in Kunststoffbox mit Deckel

Art.-Nr. 26509

2)



### 2) Sprühgerät DUO10

- Doppelmembranpumpe: Förderdruck 0,5 – 10 bar
- Fördermenge: 0,25 – 10 L/Min.
- Je 1,5 m Ansaug-/Rücklaufschlauch mit Ansaugfilter
- Elektromotor: 0,44 kW, 230 V, 50 Hz, IP 55
- Lieferumfang: 10 m Materialschlauch mit Schnellkupplung und Kupplungsstecker
- 150 mm Druckanschluss
- 500 mm Sprühlanze mit Düse 8004 (80°; Durchlass 0,4 mm)
- Sprühpistole mit Druckregulierung
- Gerätegestell: Stahl, pulverbeschichtet mit Schwingungsdämpfern
- Auslieferung einsatzfertig in Kunststoffbox mit Deckel

Art.-Nr. 26510

3)



### 3) Wechsellanzenset 2-teilig

- Bestehend aus: Wechsellanze zum Lasieren mit Hohlkegeldüse TX3;
- Wechsellanze zum Hydrophobieren mit Flutdüse TK 7,5
- Lieferung in Kunststoffbox
- Lanzen und Düsen auch einzeln erhältlich
- Weitere Düsen mit verschiedenen Sprühwinkeln und Durchlässen sowie Lanzen (Verlängerungen und ausziehbare Teleskoplanzen) lieferbar

Art.-Nr. 60119

4)



### 4) Sprühgerät DUO10 S

- Säure- und chemiebeständig, zur häufigen Verarbeitung aggressiver Reinigungs- und Desinfektionsmittel (auch säure- und chlorhaltig) z.B. für Sandsteinsanierung, Fassadenreinigung
- Leistungsdaten wie DUO10
- Lieferumfang: 10 m Materialschlauch mit Anschlussverschraubung für Pumpe und Sprühpistole, 500 mm Sprühlanze mit Düse 8004 (80°; Durchlass 0,4 mm) und Sprühpistole ohne Druckregulierung
- Medienführende Bauteile: Polypropylen, Edelstahl, EPDM
- Gerätegestell: Edelstahl mit Schwingungsdämpfern

Art.-Nr. 265110



**GLORIA**<sup>®</sup>  
Das Original



2)



1)

### 1) PaintPro 5

Drucksprüngerät zur Ausbringung von sprühfähigen, wasserlöslichen Lasuren und Lacken

- Füllinhalt 5,0 L
- Maximaler Betriebsdruck 3 bar
- Dichtungen aus widerstandsfähigem FKM

Art.-Nr. 000105.0000

### 2) Akku-Kompressor für Sprühgeräte

Sprühgerätekompressor

- Permanentes Sprühen ohne manuelles Pumpen
- Kompatibel mit allen BOSCH 18V POWER FOR ALL Akkus
- Stufenlos einstellbarer Betriebsdruck von 1,5 – 2,5 bar

Art.-Nr. 000920.0000



3)

### 3) Akku-Starter-Set

für Sprühgerätekompressor

- BOSCH Ladegerät AL 1810 CV
- 18V / 2.5 Ah BOSCH Lithium-Ionen Akku
- POWER FOR ALL Produktlinie für Sprühgerätekompressor

Art.-Nr. 979449.0000



4)

### 4) Multijet 230 V

Handlicher Hochdruckreiniger

- Motor 230 V, Leistung 1.500 W
- 4-in-1 Multifunktionsdüse max. Betriebsdruck 110 bar

Art.-Nr. 000330.0000

### 5) Schaum Set

Schaumgerät mit Flachstrahl für Multi Jet 230 V

- Füllinhalt 0,45 L
- Einstellbare Zumischrate am Behälter

Art.-Nr. 729120.0000



5)

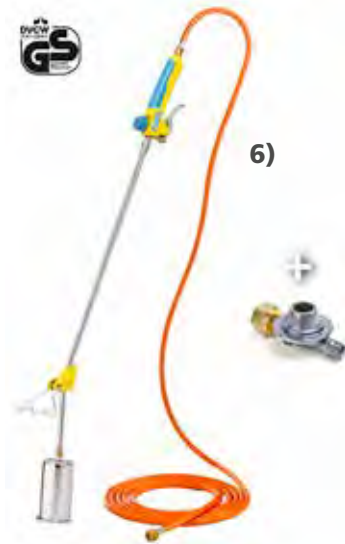

6)

### 6) Thermoflamm Professional Plus Set

Abflam- / Anwärmergerät

- Zum Anschluss an eine Druckgasflasche (Butan/Propan)
- Inkl. Druckminderer
- Länge ca. 94 cm
- Inkl. Schlauch (Länge 5,0 m)
- DVGW - GS geprüft

Art.-Nr. 000296.6000

**KÄRCHER**

makes a difference



1)

**1) Nass-/Trockensauger NT 22/1 Ap L**

- Geringes Gewicht und kompakte Maße
- Halbautomatische Filterabreinigung
- Feuchtigkeitsunempfindlicher PES-Patronenfilter
- Saugschlauchanschluss im Gerätekopf

Art.-Nr. 1.378-600.0

**2) Vliesfiltertüten 5 Stck. für NT 22/1**

- Vliesfiltertüte
- Reißfest
- Staubklasse-L-zertifiziert

Art.-Nr. 2.889-217.0



2)



3)

**3) Nass-/Trockensauger NT 30/1 Tact Te L Adv**

- Automatisches Filterabreinigungssystem Tact
- Gerätesteckdose mit Ein-/Ausschaltautomatik
- Werkzeugmuffe mit Falschlufschieber und Gummiaufsatz
- Antistatiksistem

Art.-Nr. 1.148-281.0

**4) Vliesfiltertüten 5 Stck. für NT 30/1**

- Vliesfiltertüte mit 30 Liter Volumen
- Reißfest
- Staubklasse M
- Für Saugstutzen im Gerätekopf

Art.-Nr. 2.889-154.0



4)



5)

**5) Nass-/Trockensauger NT 30/1 Tact Te H**

- BG Bau förderfähig
- Komplettes Antistatiksistem mit leitendem Zubehör
- Gerätesteckdose mit Ein-/Ausschaltautomatik
- Erfüllt Prüfungsanforderungen der Staubklasse H mit Zusatzprüfung „Asbest“ gemäß TRGS 519

Art.-Nr. 1.148-237.00

**KÄRCHER**

makes a difference

2)

**1) Flachfaltenfilter HEPA (Staubklasse H) NT (o. Abb.)**

- Der HEPA-Flächenfilter – Staubklasse H (HEPA 13)

Art.-Nr. 6.904-242.0

**2) Sicherheitsfilterset**

- mit Entsorgungsbeutel für Sicherheitssauger der Staubklasse H

Art.-Nr. 2.889-183.0

3)

**3) Nass-/Trockensauger NT 50/2 Me Classic**

- 2-motoriger Nass-/Trockensauger NT 50/2 Me Classic
- 50-Liter-Behälter
- Robust und komfortabel transportierbar
- Robustes Fahrgestell

Art.-Nr. 1.667-030.0

**EXKLUSIV-GERÄT****4) Filtertüten 5 Stck. für NT 50/2 (o. Abb.)**

- reißfeste Papierfiltertüten
- Staubklasse M

Art.-Nr. 6-904-285.0

5)

**5) Kaltwasser-Hochdruckreiniger HD 5/15 CX Plus + Fr Classic**

- Kaltwasser-Hochdruckreiniger
- Hochwertiger Messing-Zylinderkopf; inkl. Dreckfräse
- Flächenreiniger FR Classic, 150 Bar

Art.-Nr. 1.520-934.0

**KÄRCHER**

makes a difference

1)



**1) Kaltwasser-Hochdruckreiniger HD 5/17 CX Plus**

- Messing-Zylinderkopf
- automatische Druckentlastung
- Für stehenden und liegenden Betrieb, 170 Bar

Art.-Nr. 1.520-942.0

**EXKLUSIV-GERÄT**

2)



**2) Kaltwasser-Hochdruckreiniger HD 7/17 MXA Plus**

- Arbeitsdruck von 170 Bar im täglichen Einsatz
- automatische Schlauchtrommel
- 15 m Hochdruckschlauch

Art.-Nr. 1.151-936.0

3)



**3) Heißwasser-Hochdruckreiniger HDS 5/11 UX**

- Heißwasser-Hochdruckreiniger
- Integrierte Schlauchtrommel
- HD-Schlauch 15 m
- 230 V

Art.-Nr. 1.064-901.0



**KÄRCHER**

makes a difference

1)

**1) Heisswasser-Hochdruckreiniger HDS 6/14 CX**

- 230 V
- Integrierte HD-Schlauchtrommel
- Intuitive Bedienung durch großen Ein-Knopf-Wahlschalter

Art.-Nr. 1.169-905.0

2)

**2) Kaltwasser-Hochdruckreiniger HD 9/23 G**

- benzinbetriebener Kaltwasser-Hochdruckreiniger
- Honda-Benzinmotor
- Inkl. Zubehör
- Maximale Unabhängigkeit

Art.-Nr. 1.187-906.0

3)

**3) Kehmaschine KM 70/20 C**

- Kehrleistung bis 2.800 qm
- Großer Schmutzbehälter
- Einstellbarer Schubbügel
- Außeneinsatz und Inneneinsatz

Art.-Nr. 1.517-106.0



**1) Vario-Stripper Silent**

Extrem leiser Stripper zur Anwendung auf mittelgroßen Flächen, zur Entfernung von Bodenbelägen aus Vinyl, Linoleum, Kautschuk und Textil

**Technische Daten:** 230 V, 1.650 W, 3.000 Schläge/min, Grundgewicht 107 kg (Grundgerät 60 kg, Zusatzgewicht (Haube abnehmbar) 30 kg, Gewicht Stiel, abnehmbar, 17 kg), Arbeitsbreite max. 250 mm, Geschwindigkeit 2,5–16 m/min, Arbeitsleistung ca. 30–70 m<sup>2</sup>/h, mit Anlaufstrombegrenzung

**Lieferumfang:** Vario-Stripper Silent, 1 Messer 250 x 60 x 0,7 mm, 1 Messer 250 x 60 x 1 mm, 1 Messer 250 x 60 x 1,5 mm, 1 U-Messer Schneide oben, 1 U-Messer Schneide unten, Werkzeugsatz, Schutzhandschuhe, Messerschutz

Art.-Nr. 38764

**2) Turbo-Stripper**

Professionelle Entfernung von allen verklebten Bodenbelägen

**Technische Daten:** 230 V, 2.600 W, Anlaufstrombegrenzung, max. Arbeitsbreite 150–350 mm, 5.000 Schläge/min, 157 kg, Arbeitsleistung ca. 60–100 m<sup>2</sup>/h, mit Voltmeter

**Lieferumfang:** Turbo-Stripper, 1 Messer 350 x 60 x 1 mm, 1 Messer 350 x 60 x 1,5 mm, 1 Messer 200 x 60 x 1,5 mm, 1 Messer 150 x 60 x 1,5 mm, 1 U-Messer Schneide oben, 1 U-Messer Schneide unten, Werkzeugsatz, Gehörschutz, Schutzhandschuhe, Messerschutz

Art.-Nr. 43778

**3) Duro-Stripper 2.0**

Weltweit die Nr. 1 für universellen Einsatz auf kleinen bis mittelgroßen Flächen

**Technische Daten:** 230 V, 2.000 W, Anlaufstrombegrenzung, max. Arbeitsbreite 210 mm, 8.500 U/min, 16 kg, Arbeitsleistung ca. 30–50 m<sup>2</sup>/h

**Lieferumfang:** Duro-Stripper 2.0, Fahrwerk, 1 Messer 210 x 50 x 0,7 mm, 1 Messer 210 x 60 x 1 mm, Werkzeugsatz, Gehörschutz, Schutzhandschuhe, Messerschutz

Art.-Nr. 84888

**4) Junio-Stripper**

Entfernung von kleinen Flächen textiler Beläge, Schaum- und Belagsresten sowie Glasfaser-Wandbelägen.

**Technische Daten:** 230 V, 1.010 W, max. Arbeitsbreite 120/200 mm, 3,1 kg

**Lieferumfang:** Junio-Stripper, 1 Messer 120 mm, Werkzeugsatz, Schutzhandschuhe, Gehörschutz, Transportkasten, Messerschutz

Art.-Nr. 16876

**5) Reißklaue**

Eine große Hilfe beim Entfernen verklebter Bodenbeläge. Unverwundlich dank hochwertigem Material aus Aluminium. Die ergonomische Form schützt Hände und Finger. Auf eine Zugkraft von 200 kp geprüft

Art.-Nr. 13342



1)

### 1) Einscheibenschleifmaschine Mambo EVO

Der nicht vergleichbare Allrounder für sämtliche Schleif- und Fräsarbeiten

**Technische Daten:** 230 V, 2.000 W, Drehzahl 150 – 450 U/min, Arbeitsbreite 375 – 400 mm, Gewicht 52 kg + 18 kg Zusatzgewicht, mit Anlaufstrombegrenzung

**Lieferumfang:** Schleifmaschine Mambo, Schutz- und Absaugring, Zusatzgewicht 18 kg, Gehörschutz, ohne Treibteller und Absaugung  
Art.-Nr. 61804



2)

### 2) Einscheibenschleifmaschine Samba

Mit kraftvollem 1.700-W-Motor. Handliche, sehr leistungsstarke Maschine zum Abschleifen und Bürsten von Estrichen, Spachtelmassen, sowie zum Nassreinigen von Teppich und Polieren von Hartböden.

**Technische Daten:** 230 V, 1.700 W, 160 U/min, 44 kg, Arbeitsbreite 375 / 400 mm

Ohne Absaugung und Treibteller

Art.-Nr. 56364

Zubehör siehe 71!



3)

### 3) Bodenschleifmaschine Neo 230

Ideal für kleinere bis mittlere Flächen sowie zur Randbearbeitung

**Technische Daten:** Versorgungsspannung: 230 V, 50 Hz, Motorleistung: 2,0 kW, Drehzahl: 1.500 U/min, Arbeitsbreite: 230 mm, Gewicht: 44 kg, Absauganschluss: 50 mm

**Lieferumfang:** Bodenschleifmaschine Neo 230, Scheibenaufnahme für 4 Diamant-Segmente, Wasserwaage, Gehörschutz, ohne Schleifwerkzeuge  
Art.-Nr. 74650

Diamanten siehe Seite 72!

### Treibteller mit Moosgummi-Auflage

Für Schleifpapier, HM-Schleifscheiben und Schleifgitter

4) Durchmesser 375 mm

Art.-Nr. 13299

5) Durchmesser 400 mm

Art.-Nr. 13327

**Moosgummi-Auflage:**

6) Durchmesser 375 mm

Art.-Nr. 13500

7) Durchmesser 400 mm

Art.-Nr. 13328

### 8) Schleifpapier-Scheiben

Doppelseitig, VE 10 Stk.

Durchmesser	375 mm	400 mm
Lochung	40 mm	25 mm
Körnung 16	Art.-Nr. 50820	Art.-Nr. 51243
Körnung 24	Art.-Nr. 13527	Art.-Nr. 13329
Körnung 40	Art.-Nr. 13528	Art.-Nr. 13330
Körnung 60	Art.-Nr. 13529	Art.-Nr. 13534
Körnung 80	Art.-Nr. 13530	Art.-Nr. 13535
Körnung 100	Art.-Nr. 13532	Art.-Nr. 13536
Körnung 120	Art.-Nr. 13533	Art.-Nr. 13537

8)

4) – 7)



9)



### 9) HM-Schleifscheibe, doppelseitig

Zum Anschleifen von Estrichen und Spachtelmassen und zum Entfernen von Kleber- und Belagsresten

Hohe Abtragsleistung

Durchmesser	375 mm	400 mm
Körnung 12	Art.-Nr. 33291	Art.-Nr. 33292
Körnung 14	Art.-Nr. 50849	Art.-Nr. 50850
Körnung 16	Art.-Nr. 13510	Art.-Nr. 13515
Körnung 24	Art.-Nr. 13517	Art.-Nr. 13518
Körnung 36	– / –	Art.-Nr. 38197



1) – 3)



4)



5)



8)

### Zubehör Einscheibenschleifmaschine Samba

- 1) **Absaugung Metall:** bestehend aus Sauggerät (35082), Staubdichtring mit Krümmer (72462), Absaugschlauch für neuen Staubdichtring (73385), Haltekorb für Absaugung (15355)  
Art.-Nr. 74177
- 2) **Staubdichtring mit Krümmer**  
Art.-Nr. 72462
- 3) **Reinigungstank**  
Art.-Nr. 59831
- 4) **Industriesauger T-Rex**  
Kraftvoller Industriesauger für Grobschmutz und Feinstaub. Stellen Sie sich Ihren Sauger anhand unserer Sets individuell zusammen!  
Technische Daten: 230 V, 3.500 W, 50, Behälter, Luftfördermenge 570 m<sup>3</sup>/h, Saugleistung 2.200 mm H<sub>2</sub>O, Filterfläche 3 m<sup>2</sup>, Gewicht 65 kg, Kabellänge 10 m, Abmessungen 58 x 60 x 125 cm  
Lieferumfang: Sauger T-Rex, Feinstaubfilter  
Art.-Nr. 13314
- 5) **Vacuclean 2**  
Hochleistungs-Industriesauger mit großer Filterfläche und Hebelentleerung.  
Technische Daten: (L x B x H) 590 x 480 x 1.010 cm, Gewicht 35 kg, Schlauchlänge 5 m, Versorgungsspannung 230 V, Leistung 2.300 W, Luftmenge 360 m<sup>3</sup>/h, Unterdruck 25 kPa, Filterkategorie Hauptfilter M, Behälterkapazität 20 l  
Lieferumfang: Vacuclean 2, Reduzierung 50/38, 5 m PU-Schlauch 50 mm Durchmesser, Saugrohr, Bodendüse 430 mm  
Art.-Nr. 81148
- 6) **Vacuclean 2 HEPA (o. Abb.)**  
Hochleistungs-Industriesauger mit HEPA Filter für eine Abscheidung von Schwebstoffen aus der Luft.  
Technische Daten: (L x B x H) 590 x 480 x 1.010 cm, Gewicht 35 kg, Schlauchlänge 5 m, Versorgungsspannung 230 V, Leistung 2.300 W, Luftmenge 360 m<sup>3</sup>/h, Unterdruck 25 kPa, Filterkategorie H14 / HEPA, Behälterkapazität 20 l  
Art.-Nr. 82452
- 7) **T-Rex (o. Abb.)**  
Bestehend aus: Saugschlauch, 50 mm, Länge 5 m, Saugrohr 50 mm, Rollendüse T-Rex, Endstutzen 50 mm TS 40, Anschlussstück 50 mm T-Rex, Schlauchklemme, 40 – 60 mm, Reduzierstück 50/38, Saugdüse rund T-Rex  
Art.-Nr. 40066
- 8) **Vorabscheider**  
Kraftvoller Vorabscheider, der große Mengen an Grobschmutz und Feinstaub bereits vor dem Staubsaugen abtrennt. Er ist für Parkett und Einscheibenschleifmaschinen, Sägen, Handschleifmaschinen und viele andere Elektrogeräte einsetzbar und kann auch zum Absaugen von Flächen mit einer Bodendüse benutzt werden.  
Technische Daten: Gewicht: 8,9 kg, Abmessungen: Ø 40 x 90 cm, Schlauchlänge: 1,2 m, Füllmenge: 30 l  
Lieferumfang: Zyklon komplett montiert, Schmutzkessel, Schlauch 1,2 m (Art.-Nr. 73102)  
Anwendungshinweis: Der Vorabscheider wird zwischen Staubsauger und Maschine montiert  
Art.-Nr. 72916





1) – 4)



### Diamantschleifteller Ninja

Extrem effektiver Schleifteller für Einscheibenschleifmaschinen Mambo EVO und Samba

Varianten:

- 1) Ninja komplett mit PCD Split Segmenten Art.-Nr. 68867
- 2) Ninja komplett mit PCD Scraper Segmenten Art.-Nr. 68866
- 3) Ninja komplett mit ES K20 Segmenten Art.-Nr. 68869
- 4) Ninja komplett mit BT K20 Segmenten Art.-Nr. 68868

Alle Segmente geeignet für Einscheibenschleifmaschinen.

### SEGMENT-SELECTOR

Untergrund	5) BT K20   #68390	6) ES K20   #68391	7) PCD Split   #68389	8) PCD Scraper   #68388
Bitte wählen Sie die für Ihren Untergrund geeigneten Segmente	 Allround Segment für mittelharte und harte Untergründe	 Allround-Segment für weiche bis sehr weiche Untergründe	 Zum Entfernen von Klebstoffen sowie dünnen Spachtelmassen- und Farbschichten	 Segment mit 3 PKD Zahnungen. Zum aggressiven Entfernen von dickeren Klebstoffen, Fliesenmörtel, Vlies- und Juterückständen sowie Spachtelmassenresten
Harter Beton	•			
Zement-Estrich		•		
Anhydrit-Estrich		•		
Guss-Asphalt		•		
Magnesia-Estrich	•			
Dünne Epoxid-Schichten	•		•	
PU-Beschichtungen			•	
Kunstharzböden			•	
Klebstoffschichten < 1 mm			•	•
Klebstoffschichten > 1 mm				•
Dispersionsfixierungen				•
Fliesenmörtel				•
Isolierpappe			•	
Schaum- und Vliesrückstände			•	•
Jute- und SDR-Rückstände			•	•



**1) Fugenfräse Fräsmaster**

Die Nr. 1! Die starke WOLFF Bodenbelagsfugenfräse mit HM-Fräsblatt

**Technische Daten:** 1.500 W, 6.000 – 10.000 U/min, Sanftanlauf, HM-Fräsblatt 3,3 mm halbrund, 12 Zähne, Durchmesser 130 mm

**Lieferumfang:** Fräsmaster, HM-Fräsblatt 3,3 mm, Werkzeugsatz, Staubsack, Schutzbrille, Gehörschutz, Transport-SYSTAINER, breite Laufrollen für empfindliche Beläge

Art.-Nr. 13305



**2) Fräs- und Schweißset Combi**

Speziell für Bodenleger, Raumausstatter und Maler, die nicht täglich, aber dennoch regelmäßig elastische Beläge in kleinen bis mittleren Größenordnungen verlegen, haben wir ein Set zusammengestellt, das so am Markt einzigartig ist.

**Lieferumfang:** Fugenfräse Fräs junior, Handschweißgerät Phoenix 1600, 1 Viertelmondmesser inkl. Sicherheitstasche, 1 Schweißnahtschlitten, 1 Einfachdüse 5 mm, 1 Schnellschweißdüse 5 mm

Art.-Nr. 56357



**3) Phoenix 1600 Set**

Handschweißgerät Phoenix 1600 mit Komplett-Zubehör im Koffer. Mit Diamant-Schleifstein zum Nachschleifen von Viertelmondmessern.

**Technische Daten:** 1.600 W, 230 V, Temperatur 40–700°C stufenlos

**Lieferumfang:** Phoenix 1600, Einfachdüse 5 mm, Schnellschweißdüse 5 mm für Polyolefin, Fugenzieher, Diamant-Schleifstein, Viertelmondmesser, Schweißnahtschlitten, Andrückrolle 15 mm, Reinigungsbürste, im Transport-SYSTAINER

Art.-Nr. 80614



**4) Phoenix 1600**

Handschweißgerät auf höchstem technischen WOLFF-Standard Heizrohrschutz für mehr Sicherheit, leicht zu reinigende Luftfilter, frei einstellbare Temperatur von 50–700°C

**Technische Daten:** 230 V, 600 W

**Lieferumfang:** Phoenix 1600, Transportkoffer, Einfachdüse 5 mm, Schnellschweißdüse 5 mm

Art.-Nr. 80078

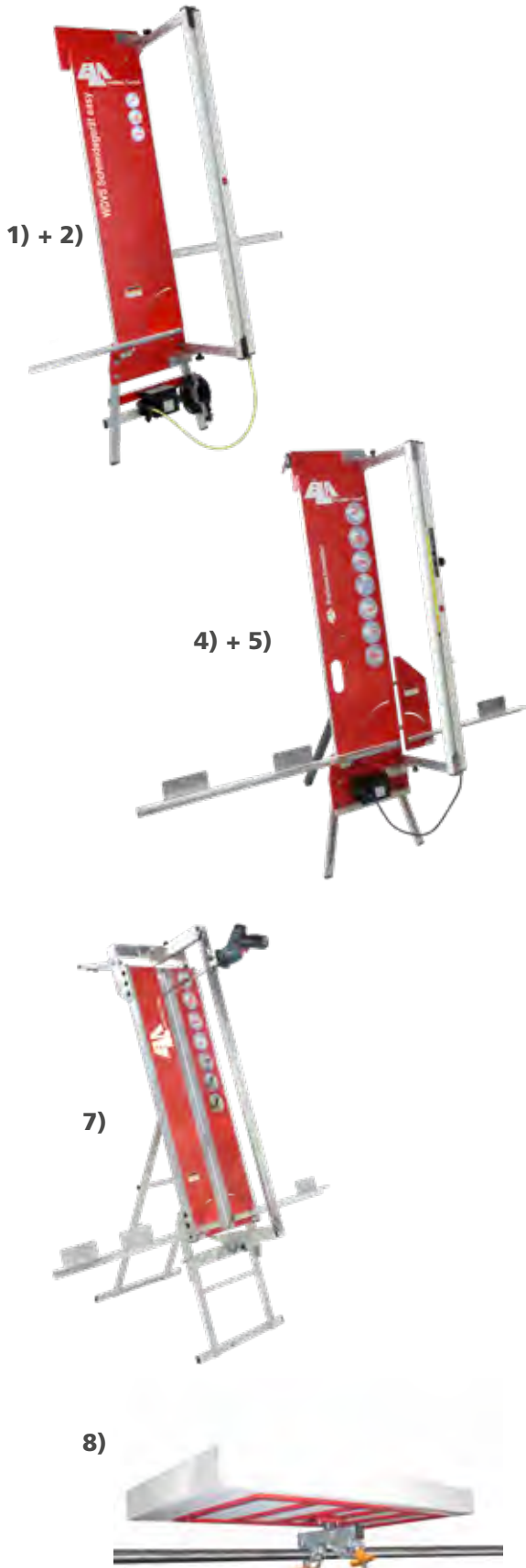

### Ratioschneider EASY Light 2200 und 3000

Schneidegerät zum Heißschneiden von Hartschaumplatten

- Schnittbreite von 101 cm
- Stufenlose und wiederholbare Gehrungs- und Schrägschnitte
- Frei Hand Schneiden von Falz- und Nutschnitten
- Integrierte Gerüstklemme an beiden Geräten

#### 1) Ratioschneider EASY Light 2200

Schneidegerät 22 cm mit Transformator, Aufstellstütze, Ersatzschneidedrähte (4 Stück/VE), 1 Ersatzsicherung 1,6 A mT, ein Koffer ist optional lieferbar, Abmessungen: 1.530 x 500 x 200 mm, Gewicht: 17 kg

Art.-Nr. ratioeasy-light

#### 2) Ratioschneider EASY Light 3000

Schneidegerät 30 cm mit Transformator, Aufstellstütze, Ersatzschneidedrähte (4 Stück/VE), 1 Ersatzsicherung 1,6 A mT, ein Koffer ist **nicht** lieferbar, Abmessungen: 1.530 x 480 x 180 mm, Gewicht: 17 kg

Art.-Nr. ratioeasy-li30

#### 3) Transportkoffer (o. Abb.)

Art.-Nr. koffereasy22

### Ratioschneider EASY 2200-3 und EASY 3000-3

Schneidegerät mit Schienenführung zum präzisen Heißschneiden von Hartschaumplatten

- Schnittbreite: 101 cm, Auflagenwinkel: 1 Meter Länge mit Skala
- Schnittabmessung mit Hilfe einer Skala auch am zusätzlichen Seitenbrett mit Aufgabewinkel
- Innovative, ausziehbare Füße ermöglichen eine Geräteverkleinerung beim Transport
- Stufenlose und wiederholbare Gehrungs-, Schräg-, Falz- und Nutschnitte
- Integrierter Falzbegrenzer für Dachsparren-Ausschnitte (wiederholbar ohne Zusatzgerät)

#### 4) Ratioschneider EASY 2200-3

Schneidegerät 22 cm mit Transformator am Gerät und Stützfuß, Ersatzschneidedrähte (4 Stück/VE), 1 Ersatzsicherung 1,6 A mT, ein Transportkoffer ist optional erhältlich, Abmessungen: 1.410 x 590 x 200 mm, Gewicht: 17 kg

Art.-Nr. ratioeasy2200-3

#### 5) Ratioschneider EASY 3000-3

Schneidegerät 30 cm mit Transformator am Gerät und Stützfuß, Ersatzschneidedrähte (4 Stück/VE), 1 Ersatzsicherung 1,6 A mT, ein Transportkoffer ist optional erhältlich, Abmessungen: 1.410 x 590 x 200 mm, Gewicht: 17 kg

Art.-Nr. ratioeasy3000-3

#### 6) Transportkoffer (o. Abb.)

Art.-Nr. koffereasy22-3

### Mineralschneider-Set mineral10525S-1

Schneidegerät zum Schneiden von Mineralfaserplatten mit einer Schnittbreite von 105 cm und einer Schnitttiefe von 25 cm. Mit einer handelsüblichen Säbelsäge (beim Set ist eine Akku-Säbelsäge im Lieferumfang enthalten) oder einer Handsäge können Sie Glatt-, Gehrungs- sowie Diagonalschnitte stufenlos und wiederholbar ausführen.

#### 7) Mineralschneider-Set mineral10525S-1

Mineralschneider inklusive Untergestell, Akku-Säbelsäge im SYSTAINER mit Ladestation und 2 Akkus, 2 Sägeblätter mit Wellenschliff (2 Stück/VE), Abmessungen: 1.520 x 600 x 230 mm, Gewicht: 16 kg (Gerät), 6 kg Akku-Säbelsäge

Art.-Nr. mineral10525s-1

### 8) ELA-Drehgestell für WDV-S-Dämmplatten

ELA-Drehgestell inklusive zwei Gerüstklammern - NEUE Ausführung

Das ELA-WDVS-Drehgestell ist mit ZWEI DIN-genormten Gerüstklammern ausgestattet und wird an der Strebe der Gerüstückenlehne fest verschraubt. Es kann so an Gerüste mit Durchmessern von 33 bis 48 mm befestigt werden. Dabei kann der Arbeitswinkel individuell eingestellt werden. Abmessungen: 820 x 430 x 280 mm, Gewicht 5,2 kg

Art.-Nr.edr-2



3) – 6)



9) – 11)

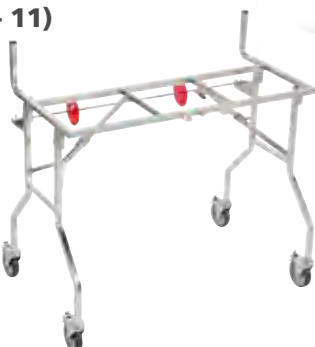

**Weniger rein, mehr raus!  
Die neuen tapo-fix CB X Tapeziergeräte!**

**1) Tapeziergerät tapo-fix CB 70 X**

- Für Tapeten und Rohfaser bis 56 cm Breite
- Einfache Handhabung
- Einkleistern gleichmäßig direkt von der Rolle
- Mustertapeten in Einzelbahnen durchziehen oder von der Rolle
- Kleine Abmessungen und geringes Gewicht – ideal für Renovierungen

Art.-Nr. CB70X

**2) Tapeziergerät tapo-fix CB 67 X**

- Steht vor dem Tapeziertisch, die volle Länge des Tapeziertisches steht zur Verfügung
- Untergestell fahrbar, Arbeitshöhe 89 cm, Beine zum Transport einklappbar
- Lenkrollen mit Totalfeststeller für sicheren Stand
- Ohne Untergestell auch als Tischgerät zu verwenden

Art.-Nr. CB67X

**tapo-fix Koffersets**

- Enthält den Holzkoffer, ein komplettes CB Tapeziergerät (nicht CB Aqua N), und einen CB Meterzähler
- CB Standgeräte passen einschließlich Untergestell in den Holzkoffer
- In jedem Kofferset gratis dabei: Meterstab (Zollstock), Ersatzklinge für das Trennmesser und die tapo-fix Tapezierschürze

**3) Kofferset CB 70 X**

Art.-Nr. CBK70X

**4) Kofferset CB 67 X**

Art.-Nr. CBK67X

**5) Kofferset CB 75 X**

Art.-Nr. CBK75X

**6) Kofferset CB 1000 X**

Art.-Nr. CBK1000X

**7) Tapeziergerät tapo-fix CB 75 X**

- Bewährte Technik von tapo-fix für Tapeten und Rohfaser bis 82 cm Breite, auch für Rohfaser-Großrollen
- Untergestell fahrbar, Arbeitshöhe 89 cm, Beine zum Transport einklappbar
- Lenkrollen mit Totalfeststeller für sicheren Stand

Art.-Nr. CB75X

**8) Tapeziergerät tapo-fix CB 1000 X**

- für alle überbreiten Wandbeläge bis 106 cm Breite wie Vlies, nassfestes Glasgewebe, Textil-, Kork- und Grastapeten
- Untergestell fahrbar, Arbeitshöhe 89 cm, Beine zum Transport einklappbar
- Lenkrollen mit Totalfeststeller für sicheren Stand

Art.-Nr. CB1000X

**Untergestelle**

- Nachrüstbar für alle älteren CB Tapeziergeräte
- Aus rostfreiem Edelstahl
- Aus dem Tischgerät CB 70 X wird mit dem Untergestell 70-67 N ein Standgerät

**9) Untergestell 70-67 N für Tapeziergeräte tapo-fix CB 70 / N / X, CB 67 / F / N / X**

Art.-Nr. UG70-67N

**10) Untergestell 75 N  
CB 75 / F / N / X, CB 800 / F**

Art.-Nr. UG75N

**11) Untergestell 1000 N  
für Tapeziergerät tapo-fix CB 1000 / F / N / X**

Art.-Nr. UG1000N



# tapo<sup>®</sup> fix

1) – 3)



4)



5) – 8)



9)



10)



11) – 13)



## tapo-fix Geräte-Tische

- Passend zu den CB Tapeziergeräten gibt es die Geräte-Tische in drei Arbeitsbreiten
- Tapeziergerät und Geräte-Tisch sind zusammen nur 1,4 m lang
- Zwei praktische Ablageflächen sorgen für einen aufgeräumten Arbeitsplatz
- Die Untergestelle sind aus rostfreiem Edelstahl, fahrbar und haben eine Arbeitshöhe von 89 cm
- Besonderer Hinweis: Die Geräte-Tische GT 75 N und GT 1000 N passen auch an Tapeziergeräte mit schmalere Arbeitsbreiten

- 1) Geräte-Tisch 67 N für Tapeziergerät tapo-fix CB 67 N / X Art.-Nr. GT67N
- 2) Geräte-Tisch 75 N für Tapeziergerät tapo-fix CB 75 N / X Art.-Nr. GT75N
- 3) Geräte-Tisch 1000 N für Tapeziergerät tapo-fix CB 1000 N / X Art.-Nr. GT1000N

## 4) tapo-fix CB Meterzähler

- Für alle tapo-fix CB Tapeziergeräte, Glasgewebe- und Universal-Abrollgeräte
- Zentimetergenaue Messung
- Gut lesbare Zahlen
- Doppelmessräder mit Spezialverzahnung
- Stabile Halterung
- Notwendiges Zubehör beim Arbeiten mit den Geräte-Tischen von tapo-fix

Art.-Nr. MZCB

## Holzkoffer für CB Tapeziergeräte (ohne Inhalt)

- Solide verarbeitet
- Schützt das Gerät bei Transport und Aufbewahrung zuverlässig
- Praktische Inneneinteilung

- 5) für tapo-fix CB 70 N / X; Art.-Nr. HK70N
- 6) für tapo-fix CB 67 N / X; Art.-Nr. HK67N
- 7) für tapo-fix CB 75 N / X; Art.-Nr. HK75N
- 8) für tapo-fix CB 1000 N / X; Art.-Nr. HK1000N

## Geräte-Tische 70 / 80 F

- Geräte-Tisch 70 F für das Tischgerät CB 70 X und Geräte-Tisch 80 F für das Standgerät CB 75 X
- Das CB 70 X steht dank einer Arretierung sicher auf dem Tisch
- Das CB 75 X kann mit dem Tisch verbunden oder ebenfalls daraufgestellt werden
- Die Tische sind 2m lang, der GT 70 F hat eine Arbeitsbreite bis 62 cm und der GT 80 F bis 89 cm
- Dank Lenkrollen mit Totalfeststeller sind die Tische mobil und lassen sich bequem positionieren.

- 9) Geräte-Tisch 70 F für tapo-fix CB 70 N / X; Art.-Nr. GT70F
- 10) Geräte-Tisch 80 F für tapo-fix CB 75 N / X; Art.-Nr. GT80F

## Schneidwagen für Tapeziergeräte

- Tapeten einfach, präzise und schnell abtrennen mit dem Schneidwagen für alle CB Tapeziergeräte
- Der Schneidwagen ist griffgünstig angeordnet und von beiden Seiten bedienbar
- Durch die genaue Führung der Trennmesserklinge wird die eingekleisterte Tapete schnell und exakt geschnitten
- Unabhängig vom Material ist ein perfekt rechtwinkliger Schnitt das Ergebnis
- Der Schneidwagen wird ohne Werkzeug auf dem Oberteil des CB Tapeziergerätes befestigt und ist sofort einsatzbereit

- 11) Schneidwagen 67-70 für Tapeziergeräte tapo-fix CB 67 / F / N / X, Art.-Nr. SW67-70  
CB 70 / N / X
- 12) Schneidwagen 75-800 für Tapeziergeräte tapo-fix CB 75 / F / N / X, Art.-Nr. SW75-800  
CB 800 / F
- 13) Schneidwagen 1000 für Tapeziergeräte tapo-fix CB 1000 / F / N / X Art.-Nr. SW1000

**tapo**<sup>®</sup>  
*fix*

1)



**1) tapo-fix Universal Abrollgeräte**

- Zuschneiden von Bahnen, Stücken, Streifen
- Für Glasgewebe, Vlies-, Textiltapeten usw. für Gittergewebe
- Mit Leiterhalterung
- Inklusive Streifenschneider
- Empfohlenes Zubehör AT Meterzähler

Universal Abrollgerät 80, Arbeitsbreite bis 80 cm; Art.-Nr. GAU80  
 Universal Abrollgerät 109, Arbeitsbreite bis 109 cm; Art.-Nr. GAU109  
 Universal Abrollgerät 140, Arbeitsbreite bis 140 cm; Art.-Nr. GAU140

2)



**2) tapo-fix AT Meterzähler**

- Für die Abrollgeräte von tapo-fix
- Messbereich bis 999,99 m
- Stabile Halterung

Art.-Nr. MZAT

3)



**3) Tapeziergeräte CB Aqua N**

- Entwickelt, um die Verarbeitung von Materialien mit wasseraktivierter Kleberückseite zu optimieren
- Gefertigt aus hochwertigen Materialien
- Einfach in der Anwendung und überzeugend im Arbeitsergebnis
- Durch das neue, fahrbare Untergestell kann das Tapeziergerät bequem transportiert werden
- Der Abstreifbügel lässt sich mit neuen Einstellschrauben individuell einstellen

Art.-Nr. CBAQUAN

4)



**4) mini-fix-M**

- stabile Ganzmetallausführung
- mit Kunststoff-Rollenhalter und Schneidkante
- in attraktiver Verkaufsverpackung
- sicherer Halt auf dem Tapeziertisch dank Tischklammern

Art.-Nr. MINI-M-

5)

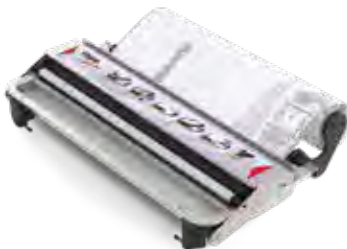

**5) PROFix CS**

- ideal für den Fachhandel für Verleih und Verkauf
- stabile Edelstahlausführung, auch ideal für Vliestapeten
- sicherer Halt auf dem Tapeziertisch durch Tischklammern

Art.-Nr. PROFIXCS

6)



**6) PROFix**

- der Einstieg ins professionelle Tapezieren
- Stabile Ganzmetallausführung aus rostfreiem Edelstahl
- mit Kunststoff-Rollenhalter und Schneidkante
- in attraktiver Verkaufsverpackung
- Tisch-Drehgestell für ermüdungsfreies Arbeiten

Art.-Nr. PROFIX

## Laserliner

1)



### 1) Laserliner – MoistureMaster Compact Plus

Professionelle Materialfeuchtemessung, schnell und zerstörungsfrei – mit Digital Connection

- Zerstörungsfreie Messung der Materialfeuchte mittels Kapazitiv-Messverfahren (Das Messgut wird nicht beschädigt)
- Deutliche Warnung bei nassem Material durch rote LED-Anzeige und Warnton
- Vielfältiger Einsatz durch 62 auswählbare Materialkennlinien: 56 Holz- und 6 Baustoffsorten
- Index-Zoom-Modus: Verfolgung des Trocknungsverlaufs von harten Baustoffen
- Einfache Übertragung von Messdaten über Digital Connection-Schnittstelle auf das Handy für MeasureNote-App

Art.-Nr. 082.334A

2)



### 2) Laserliner – DampFinder Compact Plus

Professionelles Materialfeuchte-Messgerät mit Digital-Connection-Schnittstelle zur Messung von Holz- und Baufeuchte

- Einsetzbar zur Prüfung vieler Holzarten
- Erweiterte Materialtabelle mit automatischer Umrechnung über die MeasureNote-App
- Index-Funktion zur optimalen Bewertung verschiedener Materialkategorien
- Einfache Übertragung von Messdaten über Digital Connection-Schnittstelle auf das Handy
- Effektive Prüfung des Messgerätes mit Referenzmessung über die Schutzkappe

Art.-Nr. 082.016A

3)



### 3) Laserliner – ClimateData Box

Digitales Hygrometer zur Langzeitmessung von Umgebungstemperatur, Luftfeuchte sowie Taupunkt mit Auswertung am PC

- USB-Schnittstelle zur Auswertung am PC
- Praktische Anzeige des kleinsten oder größten Messwertes
- Exakte Datenspeicherung durch Angabe von Datum und Uhrzeit
- Effektiver Schutz vor dem Verlust des Gerätes durch Diebstahlsicherung
- Wandhalterung

Art.-Nr. 082.031A

**Laserliner**



1)

**1) Laserliner – CondenseSpot Pro**

Professionelles Klima-/Feuchte-/Temperaturmessgerät zur Vermeidung von Wärmebrücken und Wandfeuchte mit Digital Connection-Schnittstelle

- Lokalisierung von Wärmebrücken und Kondensationsfeuchte zur Vorbeugung von Schimmelpilzbildung
- Ermittlung der relevanten Klimadaten Luftfeuchte, Umgebungstemperatur, Taupunkttemperatur
- Einfache Übertragung von Messdaten über Digital Connection-Schnittstelle auf das Handy
- Bargraph-Kondenswasserindikator
- Emissionsgrad einstellbar: 0,01...1,0

Art.-Nr. 082.049A



2)

**2) Laserliner – ThermoCamera Connect**

Kompakte Thermokamera für Anwendungen im Bauwesen, Elektrotechnik und Maschinenbau mit WLAN-Schnittstelle

- Umfassende Analyse durch Infrarot-Bild, Digital-Bild und MIX-Bild
- Zentraler Messpunkt zur Temperaturanalyse und Heiß-/Kaltpunktmarkierungen
- Gut ablesbares, hochauflösendes Display
- Vielseitige Einsatzmöglichkeiten durch großen Messbereich
- Integrierter Speicher zur Datensicherung, Datenübertragung und Steuerung per WLAN

Art.-Nr. 082.086A



3)

**3) Laserliner – ActiveFinder XP**

Professioneller kontaktloser Spannungstester - Lokalisierung elektrischer Leitungen und Anlagen

- Kontaktloses Erkennen spannungsführender Leitungen zur Erhöhung der Arbeitssicherheit
- Lokalisiert elektrische Spannungen in Kabeln, Steckdosen, Lampenfassungen und Sicherungen
- Sehr hohe Empfindlichkeit zur Verfolgung von Leitungen in größeren Tiefen
- Gut sichtbare LED-Signalisierung zur Anzeige elektrischer Spannungen
- LED-Arbeitslicht für die Ausleuchtung des Arbeitsbereiches

Art.-Nr. 083.013A



4)

**4) Laserliner – MultiFinder Pro**

Universelles Ortungsgerät für Holz, Metall, Kupfer, Eisen und spannungsführende Leitungen

- Elektronisches Ortungsgerät für Holz, Metall und Leitungen
- Leitungsortung unter Putz
- Hohlraumortung, Metallortung, Balkenortung
- Auto-Cal Plus: ermöglicht einfaches Eingrenzen von Messobjekten im Metal-Scan-Modus
- Hohe Sicherheit durch permanente Spannungswarnung

Art.-Nr. 080.966A



## Laserliner



### 1) Laserliner – DigiLevel Laser G40

Digitale Elektronik-Wasserwaage mit grüner Lasertechnologie

- Genaues Ausrichten von Neigungen
- Der Neigungsspeicher ermöglicht das einfache Übertragen von Winkeln
- Praktische 360°-Winkelanzeige und komfortable Über-Kopf-Messungen durch Flip-Display
- Freie Hände bei Arbeiten an Metallkonstruktionen durch Magnethalterung
- Kalibrierung: dauerhafte Genauigkeit per Umschlagmessung

Art.-Nr. 081.255A



### 2) Laserliner – DigiLevel Laser G80

Digitale Elektronik-Wasserwaage mit grüner Lasertechnologie

- Genaues Ausrichten von Neigungen
- Der Neigungsspeicher ermöglicht das einfache Übertragen von Winkeln
- Praktische 360°-Winkelanzeige und komfortable Über-Kopf-Messungen durch Flip-Display
- Freie Hände bei Arbeiten an Metallkonstruktionen durch Magnethalterung
- Kalibrierung: dauerhafte Genauigkeit per Umschlagmessung

Art.-Nr. 081.257A



### 3) Laserliner – MasterLevel Box Pro

Handlicher, digitaler Neigungsmesser mit Digital Connection-Schnittstelle

- Einfaches Ausrichten von Neigungen
- Referenz-Funktion ermöglicht das Übertragen von Winkeln
- Digital Connection-Schnittstelle zur Verwendung mit MeasureNote-App
- Hold-Funktion zur Fixierung des aktuellen Messwertes in der Anzeige
- Hohe Genauigkeit und exakte Anpassung an die Messfläche durch Kalibrierfunktion
- Haftmagnete

Art.-Nr. 081.262A



### 4) Laserliner – Duraplane G360 RX

Grüner, robuster, horizontaler 360°-Linienlaser mit Anti-Drift-System und Laserempfänger

- Präzises Arbeiten durch feine und extrem hell leuchtende Laserlinie
- Messsicherheit durch Warnung vor ungewollter Positionsveränderung
- Vielseitige Befestigung durch Magnet- und Klemmhalterung
- Handempfänger für Außenanwendung und Fixierung an Messlatten geeignet
- Schnelles Detektieren der Laserlinien durch Handempfänger

Art.-Nr. 052.551A

**Laserliner**



**1) Laserliner – LaserRange-Master Gi4 Hardbox**

- Laser-Entfernungsmesser mit grüner Lasertechnologie**
- Punktgenaues Messen mit Laser zur Ermittlung von Längen, Flächen und Volumen
  - Ideal zum Erfassen von Raumgrößen und Kalkulation von Materialmengen
  - Praktische umschaltbare Messebenen: vorne und hinten
  - Gut ablesbare LC-Anzeige
  - Messung Min./Max

Art.-Nr. 080.843A

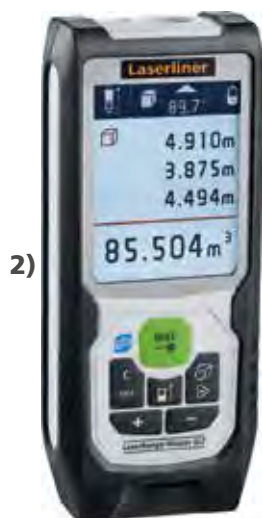

**2) Laserliner – LaserRange-Master Gi7 Pro Hardbox**

- Laser-Entfernungsmesser mit grüner Lasertechnologie, Digital Connection und Winkelfunktion**
- Einfaches Messen, Addieren und Subtrahieren von Längen, Flächen und Volumen
  - Indirekte Höhenermittlung an schwer erreichbaren Messorten mit Pythagorasfunktion
  - Bestimmung horizontaler und vertikaler Distanz mit 360°-Neigungssensor
  - Exakte Ausrichtung des Messgerätes durch digitale Libelle
  - Einfache Übertragung von Messdaten über Digital Connection-Schnittstelle auf das Handy

Art.-Nr. 080.847A



**3) Laserliner – DistanceMaster LiveCam**

- Multifunktionaler Laser-Entfernungsmesser mit HD-Kamera-Zielhilfe und Digital Connection**
- Addieren und Subtrahieren von Längen, Flächen und Volumen, sehr großer Messbereich von 150 m
  - Genaues Anvisieren des Messpunktes durch HD-Kamera mit automatischem 4-fach-Zoom
  - Exakte Bestimmung von Kreisfläche und Kreisvolumen sowie präzises Messen von Dreiecks- und Trapezflächen
  - Dauermessung mit Min./Max.-Anzeige und Timerfunktion zum automatischen Auslösen des Messvorganges
  - Indirekte Höhenermittlung an schwer erreichbaren Messorten mit Pythagorasfunktion

Art.-Nr. 080.985A



**4) Laserliner – CompactLine-Laser G360 Set**

- Grüner automatischer Laser mit horizontalem 360°-Laserkreis und Kompaktstativ 150 cm**
- Automatische Ausrichtung, einzeln schaltbare Laserlinien
  - Digital Connection-Schnittstelle zur Fernsteuerung mit dem Smartphone per Commander-App
  - Integrierter Handempfänger-Modus für Außenanwendungen und große Reichweiten
  - Effektiver Schutz vor Messfehlern durch Tilt-Funktion
  - Leichtes und robustes Kompaktstativ

Art.-Nr. 036.162A



**5) Laserliner – X3-Laser Pro**

- Dreidimensionaler Laser mit einem horizontalen und zwei vertikalen grünen 360°-Laserkreisen**
- Automatische Ausrichtung, praktische Lotfunktion durch die Laserkreuze
  - Optische Signale warnen, wenn sich das Gerät außerhalb des Nivellierbereichs befindet
  - Integrierter Handempfänger-Modus für Außenanwendungen
  - Einfache horizontale und vertikale Befestigung an Trockenbauprofilen
  - Netzteil-Anschluss zum Dauerbetrieb und lange Betriebsdauer durch Lithium-Ionen Akku

Art.-Nr. 036.800L

# FRIESS

1)



## 1) Leica DISTO D510

Multifunktionales Endstück mit automatischer Referenzerkennung

- Reichweite: 0,05 bis zu 200 m
- Messeinheiten: m, ft, in
- XRange Power Technologie
- Displaybeleuchtung
- Gratis Software für Windows
- Kostenlose App für iOS und Android
- Allgemeine Datenschnittstelle: Bluetooth® Smart
- Messungen pro Batteriesatz: bis zu 5.000
- Batterien: Typ AA 2 × 1,5 V
- Betriebsdauer pro Batteriesatz: bis zu 10 h
- Maße: 143 × 58 × 29 mm
- Gewicht mit Batterien: 198 g

Art.-Nr. 140035

2)



## 2) Leica DISTO X3

Multifunktionales Endstück mit Positionserkennung und automatischer Streckenkorrektur

- Permanente Displaybeleuchtung
- Bluetooth Datenübertragung
- Digitaler Neigungsmesser: 360°
- Genauigkeit: +/- 1 mm
- Reichweite: 5 cm bis 150 m
- Gewindeanschluß: 1/4"
- Interner Speicher: 20 Messwerte
- Neigungssensor: +/- 360 Grad
- Genauigkeit des Neigungssensors: +/- 0,2°
- Bis zu 4.000 Messungen mit einem Batteriesatz
- Abmessung: 132 × 56 × 29 mm
- Gewicht: nur 184 g

Art.-Nr. 140045

3)



## 3) FRIESS Laserdistanzmessgerät

- Reichweite: 0,05 bis zu 40 m
- Messgenauigkeit: +/- 2,0 mm
- Maßeinheiten: mm, in, f
- Automatisches Abschalten des Lasers: 20 s
- Automatisches Abschalten: 150 s
- Batterien: Typ AAA 2 × 1,5 V
- Automatische Hintergrundbeleuchtung
- Messungen pro Batteriesatz: 8.000
- Maße: 112 × 50 × 25 mm
- Gewicht mit Batterien: 110 g

Art.-Nr. 301018000



3)



**Elektroheizer EL mit Axial- oder Radiallüfter**

Robuste Elektroheizer zum Heizen und Lüften mit Raumthermostat und Überhitzungsschutz. EL 2 und EL 4 mit Axialgebläse, die Geräte EL 3, EL 9 und EL 15 mit Radialgebläse für hohe Pressung somit auch mit Warmluftschlauch (Sonderzubehör) betreibbar.

	Typ	Heizleistung	Luftleistung	Stromart	Stromaufnahme	Stecker	Gewicht
1)	EL 2	0,65 / 1,3 / 2 kW	190 m³/h	230 V/50 Hz	2,9 / 5,7 / 8,5 A	Schuko	3,8 kg (o. Abb.)
2)	EL 3	3 kW	200 m³/h	230 V/50 Hz	13 A	Schuko	11 kg (o. Abb.)
3)	EL 4	3,3 kW	300 m³/h	230 V/50 Hz	14,35 A	Schuko	11,2 kg
4)	EL 9	4,5 / 9 kW	450 m³/h	400 V/50 Hz	12,9 A	CEE, 5-p., 16A	18 kg
5)	EL 15	6 / 9 / 15 kW	900 m³/h	400 V/50 Hz	22 A	CEE, 5-p., 32A	33 kg (o. Abb.)

4)



**Gasheizer mit manueller Zündung (Piezo-Zündung)**

Flüssiggas-Heißluftgebläse in robuster Doppelmantel-Ausführung, anschlussfertig mit Schlauch, Gasdruckregler und Schlauchbruchsicherung. Alle Typen mit Tragegriffen, Elektroanschluss: 230 V / 50 Hz  
**Sonderzubehör:** Mehrflaschenanschluss.

	Typ	Heizleistung	Luftleistung	Verbrauch	Gewicht
6)	GH 11 M	10,5 kW	300 m³/h	0,764 kg/h	4,0 kg
7)	GH 16 M	10–16 kW	300 m³/h	max. 1,16 kg/h	4,5 kg (o. Abb.)
8)	GH 40 M	18–33 kW	1.000 m³/h	max. 2,4 kg/h	7,5 kg (o. Abb.)

6)



**Gasheizer mit Automatik-Zündung**

Flüssiggas-Heißluftgebläse in robuster Doppelmantel-Ausführung, anschlussfertig mit Schlauch, Gasdruckregler und Schlauchbruchsicherung, automatischer Zündung und Spezialsteckdose für Raumthermostat. Alle Typen mit Tragegriffen, Elektroanschluss: 230 V / 50 Hz  
**Sonderzubehör:** Raumthermostat, Mehrflaschenanschluss.

	Typ	Heizleistung	Luftleistung	Verbrauch	Gewicht
9)	GH 40 TH	18–33 kW	1.000 m³/h	max. 2,40 kg/h	7,5 kg
10)	GH 55 TH	36–53 kW	1.450 m³/h	max. 3,78 kg/h	13,0 kg (o. Abb.)
11)	GH 75 TH	49–73 kW	2.300 m³/h	max. 5,02 kg/h	15,0 kg (o. Abb.)
12)	GH 105 TH	57–103 kW	3.260 m³/h	max. 6,66 kg/h	20,3 kg (o. Abb.)

9)



**Komfort-Luftentfeuchter**

WILMS Komfort-Luftentfeuchter beschleunigen Trocknungsvorgänge, verhindern Feuchteschäden und Schimmelbildung und verbessern das Raumklima. Mit dem eingebauten Hygrostat kann die gewünschte Luftfeuchtigkeit einfach eingestellt werden. Alle Geräte arbeiten mit dem umweltfreundlichen Kältemittel R 290, sind sehr leise und eignen sich daher speziell für Räume, in denen sich Personen aufhalten (Büros, Archive, etc.)

	Typ	Raumgröße	Entfeuchtungsleistung	Luftleistung	Anschlussleistung	Gewicht
13)	EF 150	bis ca. 75 m³	bis 10 l/24 h	130 m³/h	280 W	9,5 kg (o. Abb.)
14)	EF 260	bis ca. 260 m³	bis 20 l/24 h	260 m³/h	350 W	16 kg (o. Abb.)
15)	KT 520	bis ca. 520 m³	bis 25 l/24 h	520 m³/h	570 W	25 kg

15)





01



**Bautrockner / Luftentfeuchter ECO-Serie**

Leistungsstarke Luftentfeuchter für den Einsatz auf wechselnden Baustellen / Einsatzorten; robuste, langlebige Ausführung; große Räder und Fahrbügel für leichten Transport; stapelbar; Heißgas-Abtauautomatik und Betriebsstundenzähler serienmäßig; niedriger Verbrauch durch Rollkolbenkompressor; Anschlüsse für einen externen Hygrostat sowie für eine Kondensatförderpumpe (Sonderzubehör). Alle Geräte arbeiten mit dem umweltfreundlichen Kältemittel R 290.

	Typ	Raumgröße	Entfeuchtungsleistung (32°C 80% r. F.)	Luftleistung	Anschlussleistung/ Stromaufnahme	Gewicht
1)	KT 45 Eco	bis ca. 200 m <sup>3</sup>	38 l / 24h	520 m <sup>3</sup> /h	0,61 kW / 2,8 A	35 kg
2)	KT 65 Eco	bis ca. 400 m <sup>3</sup>	60 l / 24h	1.000 m <sup>3</sup> /h	1,3 kW / 5,8 A	42 kg (o. Abb.)
3)	KT 105 Eco	bis ca. 800 m <sup>3</sup>	91 l / 24h	1.200 m <sup>3</sup> /h	2,5 kW / 11,4 A	55 kg



**Bautrockner / Luftentfeuchter PROFI-Serie**

Professionelle, leistungsstarke Luftentfeuchter für den Einsatz auf wechselnden Baustellen / Einsatzorten; robuste, langlebige Ausführung; große Räder und Fahrbügel für leichten Transport; stapelbar; Heißgas-Abtauautomatik serienmäßig; niedriger Verbrauch durch Rollkolbenkompressor; Anschlüsse für einen externen Hygrostat sowie für eine Kondensatförderpumpe (Sonderzubehör). Touch-Bediendisplay zur Einstellung des Gerätes im Hygrostat-Betrieb, zur Anzeige der Betriebsstunden, des Energieverbrauchs, der relativen Luftfeuchte, der Raumtemperatur. Eine Fehler- und Statusanzeige ist ebenfalls integriert. Alle Geräte arbeiten mit umweltfreundlichen Kältemitteln.

	Typ	Raumgröße	Entfeuchtungsleistung (35°C 80% r. F.)	Luftleistung	Anschlussleistung/ Stromaufnahme	Gewicht
4)	KT 330	bis ca. 180 m <sup>3</sup>	36 l / 24h	300 m <sup>3</sup> /h	0,8 kW / 3,6 A	30,5 kg
5)	KT 430	bis ca. 300 m <sup>3</sup>	50 l / 24h	400 m <sup>3</sup> /h	0,82 kW / 3,6 A	40 kg (o. Abb.)
6)	KT 830	bis ca. 400 m <sup>3</sup>	75 l / 24h	800 m <sup>3</sup> /h	1,3 kW / 5,6 A	42 kg
7)	KT 1130	bis ca. 700 m <sup>3</sup>	105 l / 24h	1.000 m <sup>3</sup> /h	1,9 kW / 8,3 A	62 kg



**Ventilatoren zum Lüften und zur Unterstützung von Trocknungsprozessen**

Der RV 2800 ist ein Radiallüfter mit drei Leistungsstufen, hoher Luftdruck und einer eingebauten Steckdose, womit ein weiteres Gerät (z.B. Luftentfeuchter) angeschlossen werden kann. Mit dem Dreifach-Verteilervorsatz (Sonderzubehör) kann die Luft über Schläuche mit Ø 100 mm (Sonderzubehör) gezielt in unterschiedliche Bereiche geführt werden. Die starken Axialventilatoren AV 3105 und AV 4500 eignen sich besonders zur Luftförderung mit Schläuchen über längere Strecken (Sonderzubehör) beispielsweise zum Be- und Entlüften von Räumen, Baustellen oder Schächten sowie zur Unterstützung von Bautrocknern bei der Entfeuchtung. Der AV 3105 verfügt über einen Schlauchanschluss sowohl saug- als auch ausblasseitig; der AV 4500 nur ausblasseitig.



**Entstaubung und Luftfilter**

Zwecks Entstaubung kann ein Staubsack (Sonderzubehör) ausblasseitig an dem Axialventilator AV 3105 angeschlossen werden. Alternativ kann der Luftfilter LF 3000 mit dem F7 – Feinstaubfilter - saugseitig vor dem AV 3105 gestellt – zur Luftreinigung betrieben werden.



	Typ	Luftleistung	Schaltstufen	Anschlussleistung/ Stromaufnahme	Gewicht
8)	RV 2800	1.800 m <sup>3</sup> /h	3	0,56 kW / 2,41 A	12 kg
9)	AV 3105	3.100 m <sup>3</sup> /h	1	0,66 kW / 2,9 A	14,5 kg (o. Abb.)
10)	AV 4500	4.400 m <sup>3</sup> /h	2	0,25 kW / 1,1 A	12,5 kg



1)



Der kompakte Luftfilter LR 1400 eignet sich zur Luftreinigung, Unterdruckhaltung und Geruchsbeseitigung speziell bei Sanierungs- und Renovierungsarbeiten in kleinen bis mittelgroßen Räumen. Der LR 1400 kann sowohl im Umluft- als auch im Unterdruckbetrieb eingesetzt werden.

Förderung durch Zuschuss von der BG-Bau bis zu 500 € ([www.bgbau.de](http://www.bgbau.de))  
Je nach Aufgabenstellung kann er mit dem BG-Bau Set Klasse H oder Klasse M ausgerüstet werden.

Typ	Luftleistung	Anmerkung	Anschlussleistung/ Stromaufnahme	Gewicht
1) LR 1400	1.300 m³/h	frei blasend maximal	0,17 kW / 1,2 A	14,5 kg
	1.100 m³/h	mit Vorfilter G4 + Feinfilter F9 (Klasse M)		
	800 m³/h	mit Vorfilter G4 + Feinfilter H14 (Klasse H)		

2) + 4) + 6)



**Professionelle Dämmschichttrocknung**

WILMS Verdichter (VD 40) eignen sich speziell für den Einsatz bei der Unter-Estrich-Trocknung sowohl für die Trocknung nach dem Überdruck- als auch Unterdruck-Saugverfahren. Beim Saugverfahren muss der Abscheider (AS 80) dem Verdichter vorgeschaltet werden, damit kein Wasser in die Turbine gelangt. Somit wird eine Korrosion im Verdichter vermieden. Der Abscheider kann im Saugverfahren mit bis zu zwei Verdichtern (VD 40) betrieben werden.

In mit Schimmel belasteten Bereichen muss zusätzlich je Verdichter ein Luftfilter (LF 200) eingesetzt werden, um zu verhindern, dass Pilzsporen unkontrolliert in den Raum abgegeben werden. Nur so kann ein Sekundärschaden vermieden werden. Der Luftfilter (LF 200) kann sowohl zwischen Abscheider und Verdichter positioniert werden als auch als Endfilter und gleichzeitiger Schalldämpfer nach dem Verdichter. Wird keine HEPA-Filtereinheit wie der LF 200 benötigt, so kann man den Schalldämpfer (SD / SD-SVS) einsetzen.

**Der Wilms-Abscheider (AS 80) ist eine sensorgesteuerte, mobile Filtereinheit mit den Funktionen:**

- Abscheiden von Wasser und Wassertröpfchen
- Abscheiden von Grobpartikeln über Vorfilter
- Abpumpen des Wassers mittels automatisch arbeitender, sensorgesteuerter Pumpe
- Nachlaufsteuerung beim gleichzeitigen Betrieb von zwei Verdichtern

\* Der Zusatz „SVS“ steht für das neue Schnell-Verschluss-System mit dem Schläuche mittels Viertel-Drehung verbunden werden können.

Typ	Flächengröße max.		Luftleistung	Anschlussleistung	Spannung	Abmessungen L x B x H mm	Gewicht
	Überdruck	Unterdruck					
2) VD 40	50 m²	40 m²	145 m³/h	1,1 kW	230 V / 50 Hz	370 x 400 x 405	28,5 kg
3) VD 40-SVS*	50 m²	40 m²	145 m³/h	1,1 kW	230 V / 50 Hz	370 x 400 x 405	28,5 kg
4) AS 80	–	80 m²	bis zu max. 300 m³/h	0,4 kW	230 V / 50 Hz	370 x 400 x 560	21,5 kg
5) AS 80-SVS*	–	80 m²	170 m³/h	0,4 kW	230 V / 50 Hz	370 x 400 x 560	21,5 kg
6) LF 200	–	40 m²	170 m³/h	–	–	390 x 260 x 260	4,0 kg
7) LF 200-SVS*	–	40 m²	170 m³/h	–	–	390 x 260 x 260	4,0 kg
8) SD	–	40 m²	170 m³/h	–	–	340 x 150 x 255	4,1 kg
9) SD-SVS	–	40 m²	170 m³/h	–	–	340 x 150 x 255	4,1 kg



### IRW – Infrarot-Wärmeplatten

Zur punktgenauen Trocknung.

- Schnelle, schonende Beseitigung von Wasser-/Feuchteschäden aus Wänden durch Infrarot-Wärme
- Geräuschlos trocknen – Einhaltung der Nachtruhe möglich
- Perfekt für Wandtrocknung durch klappbare, stabile Wandfüße
- Verbindung mehrerer IRW's mit praktischer Lochschiene
- Inkl. geeichtem MID-Energiezähler (PRO-Version)

Typ		1) IRW 200 / PRO	2) IRW 500 / PRO
HEYLO-Art.-Nr.		1110666 / 1110676	1110667 / 1110677
Leistung	l/24h	200	500
Elektrischer Anschluss	V / Hz	230 / 50	230 / 50
Stromaufnahme	A	0,9	2,2
Abmessung L x B x H	mm	650 x 45 x 380	1200 x 45 x 560
Gewicht	kg	4,8	9,7



### Allrounder für alle Trocknungsfälle

- Integrierter Hygrostat zur stufenlosen Regulierung der Entfeuchtungsleistung
- Geeichter MID-Energiezähler und Betriebsstundenzähler
- Schnelle Heißgasabtauung für hohe Trocknungseffizienz
- Mit umweltfreundlichem Kältemittel
- Optionale Kondensatförderpumpe

Typ		3) DT 750	4) DT 860	5) DT 960
HEYLO-Art.-Nr.		1110599	1110584	1110585
Entfeuchtungsleistung max.	l/24h	28	43	58
Luftleistung	m³/h	350	500	650
Elektrischer Anschluss	V/Hz	230 / 50	230 / 50	230 / 50
Leistungsaufnahme	kW	0,49	0,69	0,92
Abmessung L x B x H	mm	330 x 320 x 670	520 x 500 x 955	520 x 460 x 900
Gewicht	kg	23	36	49



### Leichte, kompakte Bautrockner mit Kunststoffgehäuse

- Mit integrierter Kondensatförderpumpe für bedienfreien Betrieb
- Geeichter MID-Energiezähler und Betriebsstundenzähler
- Mit umweltfreundlichem Kältemittel
- Tragbar, fahrbar und stapelbar
- Anschluss eines Abluftschlauches zur gezielten Führung der getrockneten Luft (optional)

Typ		6) KT 20 (o. Abb.)	7) KT 45
HEYLO-Art.-Nr.		1110579	1110570
Entfeuchtungsleistung max.	l/24h	22	50
Luftleistung	m³/h	375	375
Elektrischer Anschluss	V/Hz	230 / 50	230 / 50
Leistungsaufnahme	kW	0,38	0,93
Abmessung L x B x H	mm	330 x 360 x 490	500 x 465 x 930
Gewicht	kg	20	47





1)



2)



3)



4)



5)



6)



**Mobile Klimageräte AC-Serie**

Wohlfühlklima in vielen Bereichen.

- Mobile Klimageräte zum Kühlen, Heizen, Trocknen und Lüften (AC 70 nur Kühlen und Trocknen)
- Umweltfreundliches Kältemittel R290 bzw. R1234yf (AC 70)
- Inkl. 1,5 m Schlauch mit Schlauchadapter und Fernbedienung (AC 25/35)
- Kompakte Abmaße mit Kunststoffgehäuse (AC 25/35) bzw. Metallgehäuse (AC 70)
- Design-Klimageräte für Zuhause und Büro (AC 25/35) bzw. für Gewerbe und Industrie (AC 70)

Typ		1) AC 25	2) AC 35	3) AC 70
HEYLO-Art.-Nr.		1110865	1110866	1110867
Leistung Kühlen/Heizen	kW	2,6 / 2,6	3,5 / 3,2	7,1 / -
Leistungsaufnahme	kW	0,99	1,39	1,98
Lautstärke	dB/A	50	65	55
Raumgröße zum Kühlen	m <sup>2</sup>	12 - 18	18 - 23	18 - 23
Abmessung L x B x H	mm	290 x 330 x 690	335 x 440 x 715	620 x 500 x 1250
Gewicht	kg	19,1	30	85

**Kompakter Elektroheizer DE XL**

Schnelle Wärme aus der Steckdose.

- Heizleistung 2-stufig regelbar. Temperaturregelung von + 5 °C bis + 40 °C stufenlos
- Keramisches PTC-Heizelement
- Mit zusätzlicher Lüftungsfunktion
- Kompakt und sehr leicht
- Mit Betriebsstundenzähler (DE 3 XL PRO)

Typ		4) DE 2 XL	5) DE 3 XL	6) DE 3 XL PRO
HEYLO-Art.-Nr.		1101922	1101903	1101923
Heizleistung	kW	1 bzw. 2	1,5 bzw. 3	1,5 bzw. 3
Luftleistung	m <sup>3</sup> /h	90	140	140
Elektrischer Anschluss	V/Hz	230 / 50	230 / 50	230 / 50
Stromaufnahme	A	8,7	13,5	13,5
Abmessung L x B x H	mm	185 x 180 x 280	225 x 240 x 313	225 x 240 x 313
Gewicht	kg	2,5	4,6	4,6





1)



2)



5)



6)



7)



### Die multifunktionsfähigen Transportventilatoren PowerVent

Zur Be- und Entlüftung von Baustellen, Tunneln und Räumen.

- Leistungsstarker Motor
- Inkl. Betriebsstundenzähler
- Leicht und stapelbar zur platzsparenden Lagerung
- Luftschläuche auf Ausblas- und Ansaugseite anschließbar
- Staubsack der M-Klasse anschließbar (PowerVent 3000)

Typ		1) PowerVent 1500	2) PowerVent 3000
HEYLO-Art.-Nr.		1110837	1110814
Luftleistung	m <sup>3</sup> /h	1.162	3.102
Pressung	Pa	266	501
Elektrischer Anschluss / Strom	V / Hz / A	230 / 50 / 0,72	230 / 50 / 2,9
Leistungsaufnahme	kW	0,164	0,62
Abmessung L x B x H	mm	350 x 380 x 310	530 x 400 x 520
Gewicht	kg	8	17,5
Zubehör (o. Abb.)		3) PowerVent 1500	4) PowerVent 3000
Luftschlauchkanister PV 1500 / Luftschlauch (inkl. Befestigung)		7,6 m / Ø 205 mm	7,6 m / Ø 305 mm
Artikel-Nr.		1250215	1250005
M-Klasse Staubsack		–	3,5 m / Ø 305 mm
Artikel-Nr.		–	1250060
Befestigungsschelle		–	Ø 305 mm
Artikel-Nr.			1250096

### Zielgerichtete Radialventilatoren TD-Serie

Flexible Anwendung – in mehreren Positionen aufstellbar.

- Kraftvolle Motoren
- In folgenden Positionen aufstellbar: 0°, 45° und 90°
- Inkl. geeichtem MID-Energiezähler (kWh)
- Sehr servicefreundlich, leicht und stapelbar
- Inkl. Schlauchadapter (Luftschläuche optional erhältlich) – TD 2400

Typ		5) TD 300	6) TD 2400
HEYLO-Art.-Nr.		1110825	1110826
Luftleistung	m <sup>3</sup> /h	437	1.860
Leistungsaufnahme	kW	0,076	0,68
Lautstärke	dB(A)	58	68
Abmessung L x B x H	mm	280 x 250 x 300	480 x 430 x 480
Gewicht	kg	3,2	14,5

### Flächenventilator FD 4000

Sechs Geräte in einem – flexible Aufstellungsmöglichkeiten.

- Robustes Kunststoffgehäuse, extrem belastbar
- Stufenlos regelbare Luftleistung
- Sehr niedriger Energieverbrauch
- Geeichter MID-Energiezähler (kWh)
- Hochwertiges TPI-Kugellager

Typ		7) FD 4000
HEYLO-Art.-Nr.		1110823
Luftleistung	m <sup>3</sup> /h	3.687
Pressung	Pa	113
Elektrischer Anschluss/Strom	V/Hz	230/50 / 1,05 A
Leistungsaufnahme	kW	0,194
Abmessung L x B x H	mm	665 x 520 x 500
Gewicht	kg	13,5



**Luftreinigung am Bau ist Vorschrift, denn**

- Quarzfeinstaub ist krebserregend
- Der Staubgrenzwert am Bau wurde auf 1,25 mg/m<sup>3</sup> gesenkt.
- Hohe Staubbelastung kann zu Stilllegungen von Baustellen führen.

Von der BG BAU werden Maßnahmen bezuschusst und prämiert. Förderfähig sind nur Geräte, die vom Hersteller für den gewerblichen Bereich zugelassen sind. HEYLO bietet ein umfangreiches Programm an BG Bau geförderten Luftreinigern mit unterschiedlichen Luftleistungen und für verschiedene Anwendungsbereiche. Verschiedene Filter können kinderleicht ausgetauscht werden, ob für Grobstaub, Feinstaub oder für gefährliche Partikel wie z. B. Schimmelpilzsporen.

Prämie für Luftreiniger: 25% der Anschaffungskosten, max. 500,00 EURO.

1)



**1) Staubschutztür DCD-3.0**

Saubere Abschottung von Räumen – Einfache und schnelle Montage durch Schnellverschluss.

- Zwei integrierte Staubabsaugöffnungen
- Leichter Transport mit Tragetasche
- Anschluss eines Luftreinigers oder Ventilators mittels Luftschläuchen möglich
- Staubschutztür bestehend aus: Basistürelement (für Türbreiten von 680 - 830 mm), PVC-Folie mit Klettband (2 x 68 cm) und Transporttasche

Art.-Nr.: 1110975

2)

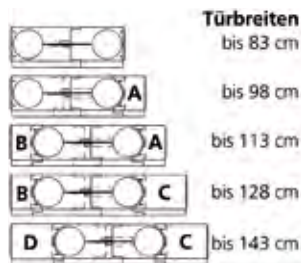

**2) Türadapter**

	rechts	links
DCD 150 mm	(A) Art.-Nr. 1110976	(B) Art.-Nr. 1110977
DCD 300 mm	(C) Art.-Nr. 1110978	(D) Art.-Nr. 1110979

6)



**Staubschutz-Komplettsysteme zur Abschottung, Unterdruckhaltung und Staubabsaugung**

- Staubschutztür DCD 3.0 in Kombination mit verschiedenen Luftreinigern
- Der Unterdruck im Renovierungsbereich verhindert, dass sich Feinstaub in angrenzende Räume verteilt
- Durch Führung des Schlauchs durch die Öffnung im Türelement ergibt sich eine Staubabsaugungs-Funktion
- System ist mittels Schnellverschluss einfach montiert

Pos.	Typ	Inhalt	Art.-Nr.
3)	DCS-PV 3000 (o. Abb.)	Ventilator PowerVent 3000 (3.102 m <sup>3</sup> /h) + Staubsack M-Klasse + Befestigungsschelle + Schlauch + Schlauchadapter	1110873
4)	DCS-FT 500 (o. Abb.)	Luftreiniger FT 500 (850 m <sup>3</sup> /h) + Vorfilter + Feinstaubfilter (F9) + Luftschlauch + Schlauchadapter	1110969
5)	DCS-PF 1000 (o. Abb.)	Luftreiniger PowerFilter 1000 (1.100 m <sup>3</sup> /h) + Vorfilter + Feinstaubfilter (F9) + Saugstutzen + Luftschlauch	1110892
6)	DCS-PF 1400	Luftreiniger PowerFilter 1400 (1.400 m <sup>3</sup> /h) + Vorfilter + Feinstaubfilter (F9) + Luftschlauch	1110874
7)	DCS-PF 3500 (o. Abb.)	Luftreiniger PowerFilter 3500 (3.200 m <sup>3</sup> /h) inkl. 3 Vorfilter + Feinstaubfilter (F9) + Luftschlauch + Staubschutzbleche: 2 x zum Verschließen, 1 x mit Stutzen	1110989



QR-Code scannern & Anwendungsfilm ansehen

Für Gefahrstoffe oder Schimmelpilz sind optional auch Schwebstofffilter/Hepa (H14) für die Systeme erhältlich (außer für DCS-PV 3000).



1)



### 1) Mobiler Luftreiniger StaubStop PLUS Staubabsaugung mit hoher Luftleistung

- Ventilator zzgl. angeschlossenem Filtergehäuse
- Schnell transportiert und aufgebaut
- Praktische Anzeige für den Filterwechsel

**StaubStop PLUS beinhaltet:** Ventilator PowerVent 3000 (3.102 m³/h Luftleistung) + Filtergehäuse PLUS inkl. Filterdruckanzeige + Grobstaubfilter G4 + Feinstaubfilter F9

**Das Luftreiniger-Paket StaubStop PLUS (in Kombination mit optionalem Zubehör: Anschlussadapter und Luftschlauch Ø 305 mm und Filterset) wird gefördert & empfohlen von der BG BAU.**

Artikel-Nr. 1110870

2)



### 2) Mobiler Luftreiniger FT 500

Staubfreies Arbeiten durch Unterdruck.

- Gehäuse aus robustem Kunststoff
- Inkl. Filterwechselanzeige
- Leichte Reinigung
- Leicht zu tragen und stapelbar

**Inkl. Filterwechselanzeige.**

**Das Luftreiniger-Paket FT 500 (in Kombination mit optionalem Zubehör: Luftschlauch Ø 305 mm und Filterset) wird gefördert & empfohlen von der BG BAU.**

3)



### 3) Mobile Luftreiniger PowerFilter Profitechnik für höchste Ansprüche

- Hohe Luftleistung, leiser Betrieb
- 2- bzw. 3-stufiges Filtersystem (PF 1400/PF 3500)
- Platzsparend, stapelbar und leicht
- Luftleistung stufenlos regulierbar
- Inkl. Filterwechselanzeige

**Die Luftreiniger-Pakete PowerFilter (in Kombination mit optionalem Zubehör: Luftschläuche und Filterset) werden gefördert & empfohlen von der BG BAU.**

4)



5)



Typ		2) FT 500	3) PowerFilter 1000	4) PowerFilter 1400	5) PowerFilter 3500
HEYLO-Art.-Nr.		1110909	1110897	1110899	1110890
Ventilator-Luftleistung	m³/h	1.495	917	1.010	3.100
Pressung	Pa	500	620	1.000	720
Elektrischer Anschluss/Strom	V / Hz / A	230 / 50 / 1	230 / 50 / 1,33	230 / 50 / 1,17	230 / 50 / 2,5
Leistungsaufnahme	kW	0,25	0,185	0,175	0,48
Abmessung L x B x H	mm	462 x 665 x 625	490 x 350 x 410	505 x 420 x 445	710 x 460 x 1010
Gewicht	kg	19,9	14	16	48
Filter		ohne	ohne	ohne	inkl. 3 Vorfilter
Filterart		Grobstaubfilter	Feinstaubfilter	Schwebstofffilter (Hepa)	Aktivkohlefilter
		Vorfilter	Hauptfilter	Hauptfilter	Hauptfilter
Staubklasse		G4	F9	H14	-
<b>StaubStop PLUS</b>		VE 5	VE 3	-	-
HEYLO-Art.-Nr.		1110956	1110929	-	-
<b>FT 500</b>		VE 5	VE 1	VE 1	-
HEYLO-Art.-Nr.		1110925	1110913	1110911	-
<b>PF 1000</b>		VE 5	VE 1	VE 1	VE 1
HEYLO-Art.-Nr.		1110881	1110882	1110883	1110884
<b>PF 1400</b>		VE 5	VE 1	VE 1	VE 1
HEYLO-Art.-Nr.		1110925	1110853	1110854	1110855
<b>PF 3500</b>		VE 3	VE 1	VE 1	VE 1
HEYLO-Art.-Nr.		1110926	1110922	1110920	1110924



**1) Mischpumpe PFT G 4**

**Flexibel, stark, viel Potential.**

Die Mischpumpe erzeugt eine perfekte Mischqualität und ist absolut zuverlässig im täglichen Einsatz auf der Baustelle, geeignet für alle maschinengängigen Werk trockenmörtel.

Variable Leistung von 6–85 l/min, Förderweiten bis zu 50 m, Gewicht 300 kg, antriebsstark 400 V, 3 Ph, 50 Hz, 5,5 kW

**Lieferumfang:** Pumpeneinheit TWISTER D 6-3 mit Mörteldruckmanometer, Getriebemotor 5,5 kW, Zellenradmotor 0,75 kW, Schaltschrank, Mischrohr mit Wechselflansch – problemloser Einsatz von R-Pumpen möglich, Mischwendel, Luftkompressor, Mörtelschlauch RONDO DN25, Wasser-/Luftschlauch DN12, Feinputzgerät DN25, Wasserdurchflussmesser, Mischrohrreiniger/Reinigerwelle, Adapterkupplung, Werkzeug und Bedienungsanleitung

Art.-Nr. 00238474



**2) Mischpumpe PFT RITMO L plus FC-230V**

**Klein, leicht, handlich, rollbar.**

Die kompakte Ein-Personen-Mischpumpe mit 230 V Wechselstrom für Verputz- und Renovierungsarbeiten, problemlos geeignet für Sack oder Eimerware.

Variable Leistung bis zu 14 l/min, Förderweiten bis zu 20 m, Gewicht 125 kg, kraftvoller Antrieb 230 V, 1 Ph, 50 Hz, 2,2 kW

**Lieferumfang:** Pumpeneinheit B 4-2 wf mit Mörteldruckmanometer, Antriebsmotor 2,2 kW, Schaltschrank, Gummi-Mischrohr mit Wechselflansch – zur einfachen Reinigung, Mischwendel, Luftkompressor, Außenrüttler, Mörtelschlauch RONDO DN25, Luftschlauch DN12, Feinputzgerät DN25, Wasserdurchflussmesser, Mischrohrreiniger/Reinigerwelle, Anschlusskabel 3 x 2,5 mm<sup>2</sup>, Werkzeug und Bedienungsanleitung

Art.-Nr. 00611174



**3) Durchlaufmischer PFT LOTUS XS**

**Klein, leicht, handlich, kompakt.**

Der Sackwaren-Mischer ist einfach zu bedienen und ermöglicht bequemes Transportieren. Er läuft leistungsstark und zuverlässig im Lichtstrom, geeignet für alle Werk trockenmörtel bis 4 mm.

Mischleistung bis zu 20 l/min, Gewicht 66 kg, Antrieb 230 V, 1 Ph, 50 Hz, 1,3 kW

**Lieferumfang:** Dosierwelle 20 l/min, Antriebsmotor 1,3 kW, Stahl-Mischrohr, Fußgestell abnehmbar, Wasserarmatur mit Druckminderer und Bedienungsanleitung

Art.-Nr. 00246057



**4) Hochdruck-Förderpumpe PFT SWING L FC-230V airless**

**Leiser, robuster, wirtschaftlicher.**

Die kompakte Förderpumpe mit 230 V Wechselstrom bringt nahezu alle pastösen Materialien bequem an Wand und Decke.

RotaAirless-Spritzen ohne Einschränkungen.

Stufenlos regelbare Leistung bis 6,5 l/min, Förderweiten bis zu 30 m, Gewicht 100 kg, kraftvoller Antrieb 230 V, 1 Ph, 50 Hz, 3 kW

**Lieferumfang:** Pumpeneinheit 306 airless, Mörteldruckmanometer, Sensor mit Digitalanzeige, Antriebsmotor 3 kW, Schaltschrank, Hochdruckschlauch RONDO DN12, Spritzgerät In Line TexSpray – Düse 541, Anschlusskabel 3 x 1,5 mm<sup>2</sup>, Werkzeug und Bedienungsanleitung

Art.-Nr. 00451336





1)



### Werkzeug-Waschsysteme STROBBER WAW

Die STROBBER WAW sind Werkzeug-Waschsysteme, speziell auf die Bedürfnisse von Maler- und Stuckateurbetrieben angepasst. Der Hochdruck-Walzenreiniger säubert Ihre Farbwalze in 20 bis 60 Sekunden (je nach Farbe und Verschmutzung). Der durchschnittliche Wasserverbrauch beträgt ca. 5 Liter pro Walze.

Maschinentyp:	Waschsystem mit Walzenreiniger
Hochdruckpumpe:	230 V   50 Hz   25 bar
Tauchpumpe:	230 V   50 Hz   60 Liter/min
Elektroanschluss:	230 V   50 Hz   16 A (träge)
Wasseranschluss:	2 x Ø3/4" (Warm   Kalt), Ø DN40
Filtersystem:	Edelstahlkorb mit Schmutzfilter

#### 1) STROBBER WAW 800

Gewicht: Ca. 74 kg  
L x B x H: 80 x 80 x 134 cm  
Art.-Nr. 111541018

#### 2) STROBBER WAW 1500

Gewicht: Ca. 116 kg  
L x B x H: 80 x 150 x 134 cm  
Art.-Nr. 111540019

2)



#### 3) Werkzeug-Waschsystem STROBBER WAW 800-B

Das Werkzeug-Waschsystem ist mit einer integrierten Klein-Spaltanlage ausgestattet.

Maschinentyp: Waschsystem mit Walzenreiniger und integrierter Wasseraufbereitung

Technische Daten: Siehe STROBBER WAW 800  
Art.-Nr. 111541031

3)



### Wasseraufbereitungsanlage STROBBER WAB

Mit der Wasseraufbereitungsanlage (Spaltanlage)

STROBBER WAB arbeitet Ihr Werkzeug-Waschsystem

STROBBER WAW 800 oder WAW 1500 im geschlossenen System.

Das in einer Symbiose aus chemischen, physikalischen und mechanischen Prozessen aufbereitete Wasser wird von Feststoffen gereinigt und ins Abwassersystem eingeleitet.

Maschinentyp:	Wasseraufbereitung (Spaltanlage)
Wasseraufbereitung:	Entflockung und Filtration
Elektroanschluss:	230 V   50 Hz   16 A (träge)
Zulaufanschluss:	Ø1"   GEKA-Kupplung
Abwasseranschluss:	Ø DN40
Filtersystem:	Edelstahlkorb mit Spaltfilter

#### 4) WAB AirFloc 125

Gesamtvolumen: 120 Liter  
Gewicht: ca. 120 kg  
L x B x H: 77 x 80 x 125 cm  
Art.-Nr. 111538009

4)



#### 5) WAB AirFloc 250

Gesamtvolumen: 120 Liter  
Gewicht: ca. 170 kg  
L x B x H: 100 x 80 x 125 cm  
Art.-Nr. 111538006

5)



#### 6) Zubehör für Werkzeug-Waschsysteme WAW (o. Abb.)

Gewebe-Schmutzfilter  
Art.-Nr. 463840

#### Zubehör für Wasseraufbereitungsanlage WAB (o. Abb.)

- |                         |                 |
|-------------------------|-----------------|
| 7) Gewebe-Spaltfilter   | Art.-Nr. 463853 |
| 8) Reaktionstrennmittel | Art.-Nr. 463857 |
| 9) Entschäumer          | Art.-Nr. 471026 |



1)



**Förderpumpen Strobot**

Die STROBOT-Förderpumpen sind für die Verarbeitung von allen pumpfähigen Werk trockenmörteln auf Kalk-/Zementbasis sowie für Nassprodukte, pastöse Massen und flüssige Medien geeignet. Sie verfügen je nach Modell über eine Förderleistung von bis zu 29 l/min, eine Förderweite bis zu 60 m und einem Förderdruck bis zu 40 bar und verarbeiten Materialkörnungen bis zu 6 mm. Der einzigartige Druckstutzen am Pumpenausgang verhindert mit seiner elektronischen Drucküberwachung beginnende Schlauchstopfer. Auf Kundenwunsch werden die Maschinen mit 30l- oder 70l-Materialtrichter ausgestattet.

2) – 13)



Modell	Antrieb	Gewicht	Art.-Nr.
1) STROBOT 103 RS	230 V   0,37 KW	27 kg	111531000
2) STROBOT 204 RSD30	230 V   0,55 KW	35 kg	111531043
3) STROBOT 204 RSD70	230 V   0,55 KW		111531004
4) STROBOT 305 RSD30	230 V   1,5 KW	40 kg	111550011
5) STROBOT 305 RSD70	230 V   1,5 KW		111550014
6) STROBOT 401 RS30	230 V   1,5 KW	60 kg	111533036
7) STROBOT 401 RSD70	230 V   1,5 KW		111533035
8) STROBOT 406 RSD30	230 V   2,2 KW	70 kg	111533031
9) STROBOT 406 RSD70	230 V   2,2 KW		111533033
10) STROBOT 407 FUD30	230 V   3 KW	80 kg	111533027
11) STROBOT 407 FUD70	230 V   3 KW		111533001
12) STROBOT 408 RSD30	400 V   4 KW	85 kg	111506130
13) STROBOT 408 RSD70	400 V   4 KW		111506170

14)



**Kolbenkompressoren STROCOMP**

Die STROCOMP-Luftkompressoren sind die optimale Ergänzung zu unseren Förderpumpen der STROBOT-Serie. Ihre Leistung sorgt für ein hervorragendes Spritzbild bei jeder Anwendung.

Modell	Antrieb	Abgabeleistung	Art.-Nr.
14) STROCOMP 865	2 x 230 V   2,2 KW	550 l/min	111593012

15)



**15) Durchlaufmischer STROMIXER D 1000**

Der horizontale Durchlaufmischer STROMIXER D 1000 ist eine Alternative zu herkömmlichen Trommel- oder Rohrmischern. Er ist für die Verarbeitung von werkseitig vorgemischtem Trockenmörtel wie Mauer-, Putz- und Zementmörtel, Fliesenkleber, Anhydrit-Fließestrich oder Edelputzen bis 5 mm Körnung ausgelegt.

Typ:	Horizontaler Durchlaufmischer
Mischleistung:	15 bis 20 l/min
Max. Körnung:	5 mm (materialabhängig)
Antrieb:	230 V   50-60 Hz   1,8 kW
Elektroanschluss:	230 V Schuko Steckdose
Trichter:	58 Liter
Gewicht:	ca. 97 kg
L x B x H:	100 x 70 x 100 cm
	Art.-Nr. 111534009

16)



**16) Trichterspritzpistole**

Mit der Trichterspritzpistole tragen Sie die Putzmaterialien viel einfacher und gleichmäßiger auf Wand oder Decke auf, als dies von Hand möglich wäre. Das Arbeiten mit der Putzpistole bietet sehr viele Einsatzszenarien. Sie ist eine kostengünstige Alternative zu den professionellen Putzmaschinen. Die Pistole ist mit einem robusten 6l-Trichter aus schlagfestem Kunststoff ausgestattet und erlaubt ein effizientes Arbeiten ohne große Unterbrechungen. Die 4-Loch bzw. 9-Loch Trichterpistole ermöglicht das individuelle Einstellen der Düsen von 3 – 13 mm. Sie ist mit allen handelsüblichen Kompressoren kompatibel, wobei ein Minimum von 2 – 3 bar sowie 220 l/min an Druckluft vorausgesetzt wird. Schnelle und einfache Reinigung. Art.-Nr. 207307001



# SCHLEIFMITTEL

02



**WERK  
ZEUG  
KATALOG**





1)

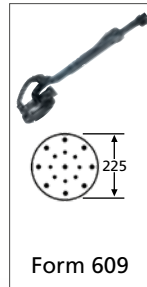
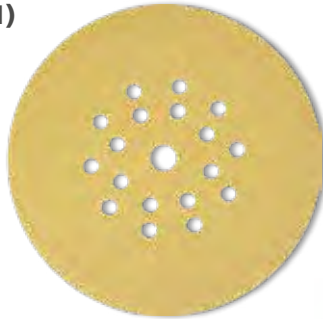

**1) Ersta 514DK (P40-P120) / Ersta 514C2K (P150-P220)**

225 mm-Scheibe mit überragender Preisleistung

- Latexhaltiges Papier
  - Kletthaftung
  - 19-Loch
  - Form 609
  - Durchmesser 225 mm
  - Verwendbar für Festool und Flex
  - Hochwertige Qualität
  - Höchste Standzeit durch offene Streuung
- VE: je 25 Stück



2)

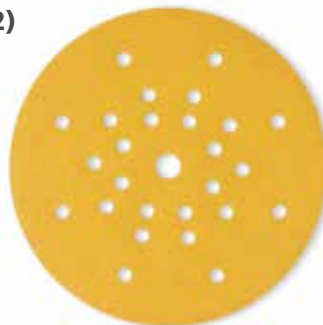

**2) AIR GIANT – Softe 225 mm-Scheibe mit staubmindernden Vlies / Ersta 514DV (P40-P220)**

- Latexhaltiges Korundpapier
  - Vlies-Kletrücken
  - 27-Loch
  - Form 647
  - Durchmesser 225 mm
  - Verwendbar für Festool, Flex und Mirka
  - AIR-EFFECT garantiert staubarmes Schleifen
  - AIR-EFFECT garantiert eine leichte Führung der Geräte
  - Hoher Abtrag reduziert Arbeitszeit
- VE: je 25 Stück

3)

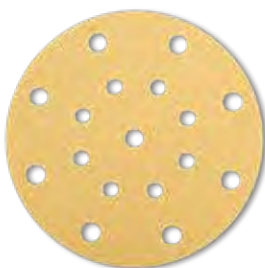

**3) Ersta 514DK (P40-P120) / Ersta 514C2K (P150-P800)**

Exzenterschleifscheibe mit überzeugender Preisleistung

- Latexhaltiges Papier
  - Kletthaftung
  - 17-Loch
  - Form 599
  - Durchmesser 150 mm
  - Hochwertige Qualität
  - Höchste Standzeit durch offene Streuung
- Körnung: P40 / 60 / 80 VE: je 10 oder 50 Stück  
Körnung: P100 - P800 VE: je 10 oder 100 Stück

4)

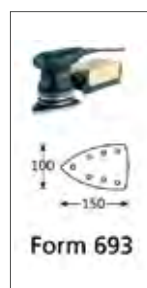

**4) Ersta 514DK (P40-P120) / Ersta 514C2K (P150)**

- Latexhaltiges Papier
  - Kletthaftung, 7-Loch
  - Form 693
  - Abmessung: 100 x 150 mm
  - Hochwertige Qualität
  - Höchste Standzeit durch offene Streuung
- VE: je 50 Stück

**STARCKE®**

1)



2)



1) **Ersta 514 DK**

Korundpapier, Kletthaftung gelocht, Form 142, Abm. 93 x 178 mm  
**Körnung:** 40 / 60 / 80 / 100 / 120  
**VE:** je 10 Stück

2) **Ersta 514 DK**

Korundpapier, Kletthaftung gelocht, Form 142, Abm. 80 x 133 mm  
**Körnung:** 40 / 60 / 80 / 100 / 120  
**VE:** je 10 Stück

**NET GIANT Netzschleifmittel – Kletthaftung**



3)



- Spezialgewebe garantiert geringste Staubemissionen und sauberen Arbeitsplatz
- Intensives Abtragsverhalten durch hochwertiges Schleifkorn
- Hohe Standzeiten aufgrund offenerporiger Struktur → kein Zusetzen der Produkte
- VE: je 25 Stück

4)



3) **NET GIANT Netzschleifmittel - Scheibe**

Korund, Form 610, Durchmesser 225 mm  
**Körnung:** P80 / 100 / 120 / 150 / 180 / 240 / 320

5)



4) **NET GIANT Netzschleifmittel - Scheibe**

Korund, Form 610, Durchmesser 150 mm  
**Körnung:** P80 / 100 / 120 / 150 / 180 / 240 / 320 / 400

5) **NET GIANT Netzschleifmittel - Streifen**

Korund, Form 610, Abmessung 80 x 133 mm  
**Körnung:** P80 / 100 / 120 / 150 / 180 / 240 / 320 / 400

6)



6) Form 030, Abm. 115 mm x 50 m

**Körnung:** 40 / 60 / 80 / 100 / 120 / 150 / 180 / 220 / 240 / 280 / 320 / 400  
**VE:** je 1 Stück

7)



7) Form 070, Abm. 115 mm x 5 m

**Körnung:** 40 / 60 / 80 / 100 / 120 / 150 / 180 / 220 / 240 / 320 / 400  
**VE:** je 1 Stück

8)



8) **Ersta 713 B**

Edelkorund-Finishing-Papier, Blattware, Form 100, Abm. 230 x 280 mm  
**Körnung:** 40 / 60 / 80 / 100 / 120 / 150 / 180 / 220 / 240 / 280 / 320 / 400  
**VE:** je 10 oder 50 Blatt

1) **Granat**



Ø 225

2) **Granat**



Ø 225

3) **Granat Net**



Ø 225

4) **Granat**

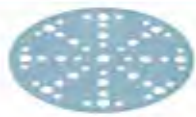

Ø 150

5) **Granat Net**



Ø 150

**Granat Schleifscheiben STF D225 mm**

**1) Schleifscheibe STF D225/48**

• Bearbeiten von Gipsputz und zementären Spachtel

Körnung	VE	Art.-Nr.
P 40	25	205653
P 60	25	205654

**2) Schleifscheibe STF D225/128**

• Bearbeiten von Gipsputz und zementären Spachtel

• Ab Körnung P 180 auch zum Bearbeiten von Fertigputz

Körnung	VE	Art.-Nr.
P 80	25	205655
P 100	25	205656
P 120	25	205657
P 150	25	205659
P 180	25	205660
P 220	25	205662
P 240	25	205663
P 320	25	205664

**3) Netzschleifmittel STF D225 Granat Net**

• Optimal für Bearbeitung stark staubender Materialien

Körnung	VE	Art.-Nr.
P 80	25	203312
P 100	25	203313
P 120	25	203314
P 150	25	203315
P 180	25	203316
P 220	25	203317
P 240	25	203318
P 320	25	203319
P 400	25	201885

**4) Schleifscheibe STF D150/48 Granat**

• Besonders empfohlen für VOC-Lacke

Körnung	VE	Art.-Nr.
P 40	50	575160
P 60	50	575161
P 80	50	575162
P 100	100	575163
P 120	100	575164
P 150	100	575165
P 180	100	575166
P 220	100	575167
P 240	100	575168
P 280	100	575169
P 320	100	575170

**5) Netzschleifmittel STF D150 Granat Net**

• Optimal für Bearbeitung stark staubender Materialien

• Für sauberes Arbeiten, hohen Abtrag und lange Lebensdauer des Schleifmittels

Körnung	VE	Art.-Nr.
P 80	50	203303
P 100	50	203304
P 120	50	203305
P 150	50	203306
P 180	50	203307
P 220	50	203308
P 240	50	203309
P 320	50	203310
P 400	50	203311



# FESTOOL

1)

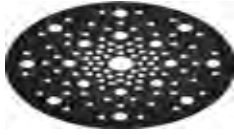

## 1) Protection Pad PP-STF D150/2

- Zum Schutz des Schleiftellers bei Verwendung von Netzschleifmitteln
- Höhe 2 mm, Durchmesser 150 mm

Art. Nr 203343

## Granat Schleifstreifen STF und Schleifblatt DELTA/7

- Besonders empfohlen für VOC-Lacke

2)



80 x 133 mm

## 2) Schleifstreifen STF 80x133 Granat

Körnung	VE	Art.-Nr.
P 80	50	497119
P 100	100	499628
P 120	100	497120
P 150	100	497121
P 180	100	497122
P 220	100	497123
P 240	100	497124
P 320	100	497204
P 400	100	497125

3)



100 x 150 mm

## 3) Schleifblatt STF DELTA/7 Granat

Körnung	VE	Art.-Nr.
P 80	50	497137
P 100	100	499630
P 120	100	497138
P 150	100	497139
P 180	100	497140
P 220	100	497141
P 240	100	497142
P 320	100	497143

## Granat Schleifstreifen STF D90/6 und D125/8

- Besonders empfohlen für VOC-Lacke

4)



Ø 90 mm

## 4) Schleifscheibe STF D90/6 Granat

Körnung	VE	Art.-Nr.
P 80	50	497365
P 100	100	497366
P 120	100	497367
P 150	100	497368
P 180	100	497369
P 220	100	497370
P 240	100	497371
P 280	100	497850
P 320	100	497372

5)



Ø 125

## 5) Schleifscheibe STF D125/8 Granat

Körnung	VE	Art.-Nr.
P 40	50	497165
P 60	50	497166
P 80	100	497167
P 100	100	497168
P 120	100	497169
P 150	100	497170
P 180	100	497171
P 220	100	497172
P 240	100	497173
P 280	100	497174
P 320	100	497375



**useit®-Schleifpapier für alle Langhalsschleifer**

**1) Scheiben 225 mm Ø**

Körnung	Best.-Nr. VE 10 St.	Best.-Nr. VE 25 St.
16*	423-A16	
40	423-A40/SB	423-A40
60	423-A60/SB	423-A60
80	423-A80/SB	423-A80
100	423-A100/SB	423-A100
120	423-A120/SB	423-A120
150	423-A150/SB	423-A150
180	423-A180/SB	423-A180
220	423-A220/SB	423-A220

(\*nicht perforiert)

**2) Schaumadapter für Langhalsschleifer 210 mm Ø**

VE 1 St. Best.-Nr. 05-55



**3) useit®-Schleifpapier für alle Exzenterschleifmaschinen**

**128 mm Ø**

Körnung	Best.-Nr. VE 10 St.	Best.-Nr. VE 25 St.
40	516-A40/SB	516-A40
60	516-A60/SB	516-A60
80	516-A80/SB	516-A80
100	516-A100/SB	516-A100
120	516-A120/SB	516-A120
150	516-A150/SB	516-A150
180	516-A180/SB	516-A180
220	516-A220/SB	516-A220
320	516-A320/SB	516-A320
400	516-A400/SB	516-A400

**150 mm Ø**

Best.-Nr. VE 10 St.	Best.-Nr. VE 25 St.
517-A40/SB	517-A40
517-A60/SB	517-A60
517-A80/SB	517-A80
517-A100/SB	517-A100
517-A120/SB	517-A120
517-A150/SB	517-A150
517-A180/SB	517-A180
517-A220/SB	517-A220
517-A320/SB	517-A320
517-A400/SB	517-A400

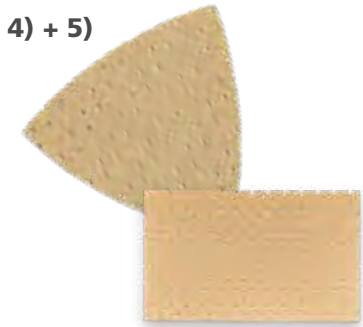

**useit®-Schleifpapier für alle Delta- und Schwingschleifer**

**4) Delta 93 x 93 x 93 mm**

Körnung	Best.-Nr. VE 10 St.	Best.-Nr. VE 25 St.
40	511-A40/SB	511-A40
60	511-A60/SB	511-A60
80	511-A80/SB	511-A80
100	511-A100/SB	511-A100
120	511-A120/SB	511-A120
150	511-A150/SB	511-A150
180	511-A180/SB	511-A180
220	511-A220/SB	511-A220
320	511-A320/SB	511-A320
400	511-A400/SB	511-A400

**5) Schwingschleifer 80 x 133 mm**

Best.-Nr. VE 10 St.	Best.-Nr. VE 25 St.
513-A40/SB	513-A40
513-A60/SB	513-A60
513-A80/SB	513-A80
513-A100/SB	513-A100
513-A120/SB	513-A120
513-A150/SB	513-A150
513-A180/SB	513-A180
513-A220/SB	513-A220
513-A320/SB	513-A320
513-A400/SB	513-A400



**useit®-Schleifpapier für alle Schwingschleifer**

**6) Schwingschleifer 93 x 178 mm**

Körnung	Best.-Nr. VE 10 St.	Best.-Nr. VE 25 St.
40	514-A40/SB	514-A40
60	514-A60/SB	514-A60
80	514-A80/SB	514-A80
100	514-A100/SB	514-A100
120	514-A120/SB	514-A120
150	514-A150/SB	514-A150
180	514-A180/SB	514-A180
220	514-A220/SB	514-A220
320	514-A320/SB	514-A320
400	514-A400/SB	514-A400

**7) Schwingschleifer 115 x 228 mm**

Best.-Nr. VE 10 St.	Best.-Nr. VE 25 St.
515-A40/SB	515-A40
515-A60/SB	515-A60
515-A80/SB	515-80
515-A100/SB	515-A100
515-A120/SB	515-A120
515-A150/SB	515-A150
515-A180/SB	515-A180
515-A220/SB	515-A220
515-A320/SB	515-A320
515-A400/SB	515-A400

1)



**1) Schleifvlies Rollenware**

Zum Herstellen von Zuschnitten für den Handgebrauch, Schleifmittelhalter und Schwingschleifer

Schleifvliesrolle 115 mm Breite x 10 lfm

Körnung	Best.-Nr.
A-100 (grob)	08-A100
A-280 (mittel)	08-A280
S-400 (fein)	08-S400
S-1000 (sehr fein)	08-S1000

2)



**2) Schleifvlieszuschnitte für den Handgebrauch**

Handpads 150 x 210 mm

Körnung	Best.-Nr.
A-100 (grob)	21-A100
A-280 (mittel)	21-A280
S-400 (fein)	21-S400
S-1000 (sehr fein)	21-S1000

für CLINI-Halter 100 x 150 mm

Körnung	Best.-Nr.
A-100 (grob)	01-A100
A-280 (mittel)	01-A280
S-400 (fein)	01-S400
S-1000 (sehr fein)	01-S1000

3)



**3) CLINI-Schleifmittelhalter mit Klettverschluss**

Zum schnellen Anbringen von Schleifvlies oder hierfür passendem Schleifpapier. Handliche Form mit breitem Griff und geringem Gewicht aus PU-Kunststoff.

80 x 140 mm Best.-Nr.: 05-10

4)



**4) Haftfix®-Schleifteller 115 mm Ø mit M 14 Gewinde**

Für Winkelschleifer Best.-Nr.: 05-51

5)



**5) Gewebeverstärkte TEXFLEX®-Vliesscheiben für Winkelschleifer 115 mm Ø**

Körnung	Best.-Nr. VE 3 St.	Best.-Nr. VE 10 St.
A-80 (coarse)	11-V80/SB	11-V80
A-100 (medium)	11-V100/SB	11-V100
A-180 (fine)	11-V180/SB	11-V180

6)



**6) Haftfix®-Korundscheifscheiben für Winkelschleifer 115 mm Ø**

Körnung	Best.-Nr. VE 10 St.	Best.-Nr. VE 50 St.
24	10-K24/SB	10-K24 (VE 25)
40	10-P40/SB	10-P40
60	10-P60/SB	10-P60
80	10-P80/SB	10-P80
120	10-P120/SB	10-P120

7)

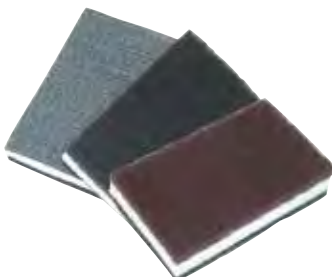

**7) Schleifpad mit Flüssigkeitsspeicher**

Besonders geeignet für Schleif- und Reinigungsarbeiten in Verbindung mit Reinigungsflüssigkeiten wie z.B. Zinkuntergrundvorbehandlung.

Vlies / Vlies 80 x 130 mm

Körnung	Best.-Nr. VE 10 St.
100 / 280, Vlies grob / mittel	SP 100/280
280 / 400, Vlies mittel / fein	SP 280/400

Vlies / Gitterleinen 85 x 140 mm

Körnung	Best.-Nr. VE 10 St.
Gitter K-100 / Vlies mittel	SP 2000/100
Gitter K-320 / Vlies fein	SP 2000/400

Weitere Informationen zu unseren Produkten finden Sie unter [www.joest-abrasives.de](http://www.joest-abrasives.de)

1) + 2)



**Blue Fire Handschleifpapier**

Handschleifpapier in hochwertiger Premiumqualität für den Malerbereich und die Holzbearbeitung

- Flexibel
- Reißfest
- Faltbar
- Blue fired aluminiumoxide

**1) Bänderolen**

Abmessung 115 mm x 50 lfm, VE je 1 St.

Körnung*	Art.-Nr.
K-40	70-A 40
K-60	70-A 60
K-80	70-A 80
K-100	70-A 100
K-120	70-A 120
K-150	70-A 150
K-180	70-A 180
K-240	70-A 240

**2) Bänderolen**

Abmessung 115 mm x 5 lfm, VE je 1 St.

Körnung*	Art.-Nr.
K-40	71-A 40
K-60	71-A 60
K-80	71-A 80
K-100	71-A 100
K-120	71-A 120
K-150	71-A 150
K-180	70-A 180
K-240	71-A 240

3) + 4)



**3) Zuschnitte**

Abmessung 230 x 280 mm, VE je 10 St.

Körnung*	Art.-Nr.
K-40	72-A 40
K-60	72-A 60
K-80	72-A 80
K-100	72-A 100
K-120	72-A 120
K-150	72-A 150
K-180	72-A 180
K-240	72-A 240

**4) Zuschnitte**

Abmessung 230 x 280 mm, VE je 50 St.

Körnung*	Art.-Nr.
K-40	73-A 40
K-60	73-A 60
K-80	73-A 80
K-100	73-A 100
K-120	73-A 120
K-150	73-A 150
K-180	73-A 180
K-240	73-A 240

Weitere Informationen zu unseren Produkten finden Sie unter [www.joest-abrasives.de](http://www.joest-abrasives.de)



1) + 2)



**1) Abranet Ø 125 mm Gitternetz-Scheiben**

Das originale Schleifnetz aus Finnland für nahezu staubfreies Schleifen.

- Kein Zusetzen und optimale Absaugung
- Hoher Abtrag und nahezu staubfrei

Körnung	Stk./Pack	Art.-Nr.
P 80	50	5423205080
P 100	50	5423205010
P 120	50	5423205012
P 180	50	5423205018
P 240	50	5423205025

**Abranet Gitternetz- und Delta-Scheiben**

Für nahezu staubfreies Schleifen.

- Hoher Abtrag, optimale Absaugung und kein Zusetzen

**2) Ø 150 mm GRIP**

Körnung	Stk./Pack	Art.-Nr.
P 80	50	5424105080
P 100	50	5424105010
P 120	50	5424105012
P 180	50	5424105018
P 240	50	5424105025

3)



**3) Ø 225 mm GRIP**

Körnung	Stk./Pack	Art.-Nr.
P 80	25	5422302580
P 100	25	5422302510
P 120	25	5422302512
P 180	25	5422302518
P 240	25	5422302525

5)



**4) Abranet 80 x 230 mm Gitternetz-Streifen (o. Abb.)**

Körnung	Stk./Pack	Art.-Nr.
P 80	50	5417505080
P 120	50	5417505012
P 180	50	5417505018

6) + 7)



**5) Abranet 81 x 133 mm Gitternetz-Streifen**

Körnung	Stk./Pack	Art.-Nr.
P 80	50	5417805080
P 100	50	5417805010
P 120	50	5417805012
P 180	50	5417805018

**Abranet® Ace HD**

Besonders hartes Keramikkorn für einen hohen und aggressiven Abtrag.

- Nahezu staubfreies Schleifen
- Aggressiver, schneller Abtrag und sehr lange Standzeit

Produkt	Körnung	Stk./Pack	Art.-Nr.
<b>6) Ø 125 mm Gitternetz GRIP</b>	P 40	25	AH23202540
<b>7) Ø 150 mm Gitternetz GRIP</b>	P 40	25	AH24102540
<b>8) Ø 225 mm Gitternetz GRIP</b>	P 40	25	AH22302540

8)



9)

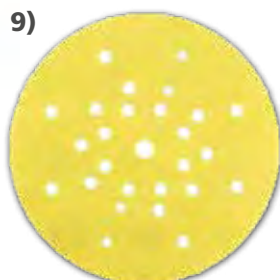

**9) Yellow Soft Ø 225 mm 27L-Scheiben**

Das flexible Trägermaterial ermöglicht ein gleichmäßiges Schleifen.

- Minimiert Kratzer auf der Oberfläche und Riefen an der Wand

Körnung	Stk./Pack	Art.-Nr.
K 40	25	1674802540
K 60	25	1674802560
K 80	25	1674802580
K 100	25	1674802510
K 120	25	1674802512
K 180	25	1674802515
K 240	25	1674802518



**Iridium Multihole- und Delta-Scheiben**

Premium-Papierschleifmittel für universelles Schleifen.

- Kein Zusetzen und lange Standzeit sowie staubabweisend
- Perfekionierte Geschwindigkeit und Effizienz

**1) Iridium Ø 90 mm 7L-Scheiben**

Körnung	Stk./Pack	Art.-Nr.
K 40	50	2461305040
K 60	50	2461305060
K 80	50	2461305080
K 100	50	2461305010
K 120	50	2461305012
K 180	50	2461305018
K 240	50	2461305025

**2) Ø 125 mm Multihole GRIP**

Körnung	Stk./Pack	Art.-Nr.
K 40	50	246M205040
K 60	50	246M205060
K 80	100	246C209980
K 100	100	246C209910
K 120	100	246C209912
K 180	100	246C209918
K 240	100	246C209925

**3) Ø 150 mm Multihole GRIP**

Körnung	Stk./Pack	Art.-Nr.
K 40	50	246M105040
K 60	50	246M105060
K 80	100	246CH09980
K 100	100	246CH09910
K 120	100	246CH09912
K 180	100	246CH09918
K 240	100	246CH09925

**4) Ø 225 mm Multihole GRIP**

Körnung	Stk./Pack	Art.-Nr.
K 40	25	2468002540
K 60	25	2468002560
K 80	25	2468002580
K 100	25	2468002510
K 120	25	2468002512
K 180	25	2468002518

**5) Iridium 81 x 133 mm Multihole-Streifen**

Körnung	Stk./Pack	Art.-Nr.
K 40	50	246B605040
K 60	50	246B605060
K 80	100	246B109980
K 100	100	246B109910
K 120	100	246B109912
K 180	100	246B109918
K 240	100	246B109925

**6) 93 x 93 x 93 mm Delta-Scheiben**

Körnung	Stk./Pack	Art.-Nr.
K 40	50	246BQ05040
K 60	50	246BQ05060
K 80	50	246BQ05080
K 100	50	246BQ05010
K 120	50	246BQ05012
K 180	50	246BQ05018



# LICHT UND STROM



**WERK  
ZEUG  
KATALOG**

03





# FRIESS



**1) Stativ-Leuchte Malersonne 2.0**

- 120 W 8.600 Lumen
- Farbtemperatur 4.000 Kelvin
- Originalgetreue Farbwiedergabe
- Ra (Farbwiedergabeindex) > 97
- IP 65 wassergeschützt
- Stufenlos höhenverstellbar bis zu 2,3 m
- 1,0 m Gummikabel H07RN-F 3G x 1,0

Art.-Nr. 554060

**2) Malersonne 2.0 SET, 5-tlg.**

**Set-Inhalt:**

- Malersonne 2.0
- Dimmschalter
- Knickgelenk 0 – 90°
- Rollenset für Malersonne 2.0
- Tragetasche für Malersonne

Art.-Nr. 554063

**3) Dimmschalter für Stativ-Leuchte Malersonne**

- Dimmbar von 0 – 100 % Leuchtkraft
- Mit Leuchtdisplay
- Einfache Handhabung

Art.-Nr. 554043

**4) Kabelbox mit USB-Anschlüssen für Stativ-Leuchte Malersonne**

- Box zum Versteuen eines Kabels für Stativ-Leuchte Malersonne 2.0

Art.-Nr. 554062

**5) Akkupack für Malersonne**

- Mit 3,3 m Gummikabel

Art.-Nr. 554039

**6) Distanzstange für Malersonne**

- Ausziehbare Länge: 88 – 140 cm
- Pulverbeschichtetes Aluminium
- Schwarze Lackierung
- Bolzensicherung
- 42 mm Ø Rundrohr

Art.-Nr. 554045

**7) Knickgelenk 0 – 90° für Stativ-Leuchte Malersonne**

- Robuster Kunststoffkorpore
- Einfache Handhabung
- Stufenlos einstellbar

Art.-Nr. 554044

**8) Rollenset für Malersonne 2.0**

- Lieferumfang: 3 Stk.
- Passende Rollvorrichtung für Malersonne 2.0

Art.-Nr. 554061

**9) Tragetasche für Malersonne**

- Größe: 110 x 25 x 25 cm

Art.-Nr. 554041

# FRIESS



1) + 2)

## 1) LED-Strahler 30 W

- Farbtemperatur 4.000 Kelvin
- 2.400 Lumen
- Originalgetreue Farbwiedergabe
- RA (Farbwiedergabeindex) > 97
- 1,5 m Gummikabel H07RN-F 3G x 1,0 mm<sup>2</sup>

Art.-Nr. 554030

## 2) LED-Strahler 50 W

- Farbtemperatur 4.000 Kelvin
- 4.000 Lumen
- Originalgetreue Farbwiedergabe
- RA (Farbwiedergabeindex) > 97
- 1,5 m Gummikabel H07RN-F 3G x 1,0 mm<sup>2</sup>

Art.-Nr. 554050



3)

## 3) LED-Akkustrahler 20 W

- 1.000 Lumen
- Farbtemperatur: 4.000 Kelvin
- Originalgetreue Farbwiedergabe
- Ra (Farbwiedergabeindex) > 97

Art.-Nr. 554020



4) + 5)

## 4) LED Flutlichtstrahler 40 W, 4.000 Lumen

- RA (Farbwiedergabeindex) > 97
- IP54 geschützt
- 5.000 Kelvin
- 5 m Gummikabel H07RN-F 3G x 1,5
- 50.000 Stunden Lebensdauer

Art.-Nr. 554140

## 5) LED Flutlichtstrahler 100 W, 10.000 Lumen

- RA (Farbwiedergabeindex) > 97
- IP54 geschützt
- 5.000 Kelvin
- 5 m Gummikabel H07RN-F 3G x 1,5
- 50.000 Stunden Lebensdauer

Art.-Nr. 554110

# FRIESS



**1) LED-Strahler, 30 W, auf Stativ**

- 3 m Gummikabel 3G1,0 mm<sup>2</sup>
- Maximale Stativhöhe 1,63 m
- IP65 geschützt

Art.-Nr. 558044

**2) Twin LED-Strahler, 2 x 30 W, auf Stativ**

- 3 m Gummikabel 3G1,0 mm<sup>2</sup>
- Maximale Stativhöhe 1,63 m
- IP65 geschützt

Art.-Nr. 558038

**3) LED-Strahler baustellengerecht**

- 30 W
- 5 m Kabel
- Mit Standfuß

Art.-Nr. 558049

**4) Teleskopstativ**

- Passend für alle LED-Strahler
- Maximale Höhe von 1,87 m
- Edelstahl
- Extrem stabil
- Bewegliche Füße

Art.-Nr. 587030

**5) Friess-Techno Keramikheizer**

- Elektrischer Keramikofen
- Geeignet zum Heizen von Innenräumen bis zu 115 m<sup>3</sup>
- Max. Heizleistung 3.000 Watt
- 3-stufige Lüftereinstellung: Lüften – 2.000 W – 3.000 W
- Thermostat
- Sicherheitsabschaltung bei Umkippen
- Überhitzungsschutz

Art.-Nr. 4460

**6) Friess-Techno Kabeltrommel 40 m**

- 40 m
- Eingangsspannung 230 V / 50 Hz
- Anschlussleistung max. 3.680 W
- Kabel H07RN-F 3G1,5 mm<sup>2</sup>
- Konturenstecker CEE 7/17
- 4 Steckdosen
- Schutzschalter

Art.-Nr. 502841

**7) Friess-Techno Kabeltrommel 25 m**

- 25 m H07RN-F 3G2,5 qmm schwarz
- 4 Schutzkontakt-Steckdosen schwarz
- Schutzart: IP44
- Thermoschutzschalter für mehr Sicherheit und längere Lebensdauer
- Vollgummi Schutzkontaktstecker für erschwerte Bedingungen
- Spritzwassergeschützte Schutzkontaktsteckdosen mit Klappdeckel
- Für den Gebrauch im Außenbereich geeignet
- Stückgeprüft

Art.-Nr. 502430





# MALER- WERKZEUGE

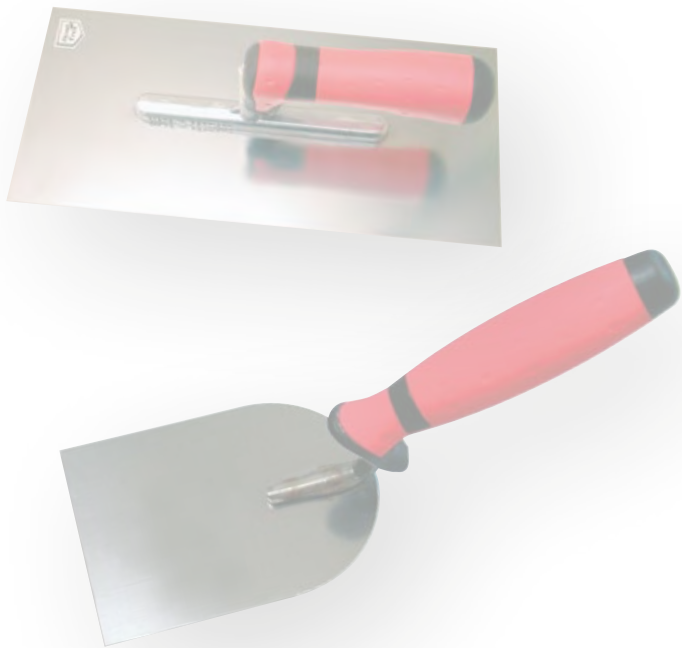

**WERK  
ZEUG  
KATALOG**

04



# FRIESS

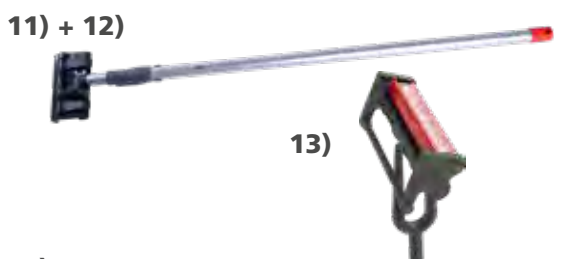
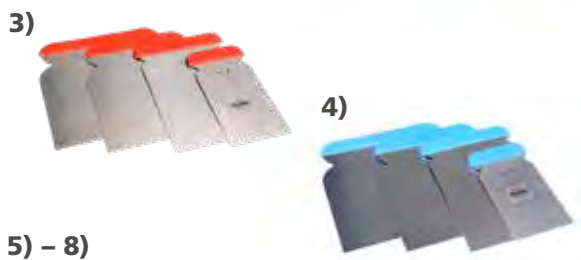
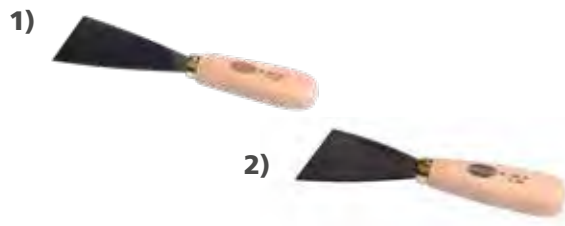

**1) Malerspachtel**

- Durchgehend vernietete Angel • Großes, geschliffenes Holzheft
- Abmessung: 2 / 3 / 4 / 5 / 6 / 7 / 8 / 9 / 10 / 12 cm

**2) Entrostungsspachtel**

- Kurze, steife und geschliffene Stahlklinge • Aus gehärtetem Stahl, mit Wate
- Malerspachtelgriff, durchgehend vernietet • Abmessung: 5 / 6 / 8 cm

**Japanspachtel-Sätze**

- Säurefester Kunststoffrückен • Satz 4-tlg. (5 / 8 / 12 / 15 mm)

**3) Japanspachtel-Satz 4-teilig**

- Hochelastische und polierte Stahlklingen

**4) Japanspachtel-Satz 4-teilig, rostfrei**

- Hochelastische und polierte Klingen aus rostfreiem Stahl

**Putzperfekt**

- Glättung von Sprühbeschichtungen (Airless - Verfahren)
- Endbearbeitung Putz- und Gipsplatten

- 5) Putzperfekt 250 mm** Art.-Nr. 101904
- 6) Putzperfekt 450 mm** Art.-Nr. 101905
- 7) Putzperfekt 600 mm** Art.-Nr. 101902
- 8) Putzperfekt 1.000 mm** Art.-Nr. 101903

**Putzperfekt-Sets 5-tlg. und 7-tlg.**

- Im Kunststoff-Koffer

**9) Putzperfekt-Set 5-tlg.**

- Putzperfekt 250 mm • Putzperfekt 450 mm • TopFill-Rollspachtelwalze 18 cm • 10 cm Trockenbauspachtel • Verlängerungsstange 50 – 100 cm • Kleiner Koffer Art.-Nr. 101907

**10) Putzperfekt-Set 7-tlg.**

- Putzperfekt 250 mm • Putzperfekt 350 mm • Putzperfekt • 450 mm • Putzperfekt 600 mm • 10 cm Trockenbauspachtel • 15 cm Trockenbauspachtel • Verlängerungsstange 50 – 100 cm Art.-Nr. 101909

**Verlängerungsstange für Putzperfekt**

- Teleskopstange: Geriffeltes Alurohr, Drehverschluss

- 11) Verlängerungsstange 50 – 100 cm** Art.-Nr. 101910
- 12) Verlängerungsstange 100 – 200 cm** Art.-Nr. 101911

**13) Kabellose Streiflichtlampe für Putzperfekt**

- Passend zum Putzperfekt • Zum Ausleuchten von Unebenheiten
- Mit aufladbarem Akku (Ladezeit: 2 Std., Leuchtdauer: 5 Std.) Art.-Nr. 101913

**14) Alu-Verlängerungsstange**

- 2 x 1,5 m zur kabellosen Streiflichtlampen Art.-Nr. 101914

**TopFill Rollspachtel-Walze**

- Sorgt für gleichmäßig dicken Schichtauftrag • Einfache Reinigung

- 15) TopFill Rollspachtel-Walze 23 cm / 20 mm** Art.-Nr. 101894
- 16) TopFill Rollspachtel-Walze 23 cm / 20 mm mit Bügel** Art.-Nr. 101895
- 17) TopFill Rollspachtel-Walze 8 cm / 18 mm mit Bügel** Art.-Nr. 101897
- 18) TopFill Rollspachtel-Walze 18 cm / 20 mm** Art.-Nr. 101898
- 19) TopFill Rollspachtel-Walze 18 cm / 20 mm mit Bügel** Art.-Nr. 101899



# FRIESS

1) – 4)



## Doppel-Flächenspachtel

- Feinpolierte gehärtete Stahlklinge • Verstellbares Gegenblech
- Breiter und handfreundlich bearbeiteter Holzgriff • Blatt leicht gerundet für ansatzfreies Spachteln • Rostfrei

- |                                 |                 |
|---------------------------------|-----------------|
| 1) Doppel-Flächenspachtel 15 cm | Art.-Nr. 101515 |
| 2) Doppel-Flächenspachtel 20 cm | Art.-Nr. 101520 |
| 3) Doppel-Flächenspachtel 27 cm | Art.-Nr. 101527 |
| 4) Doppel-Flächenspachtel 35 cm | Art.-Nr. 101535 |

5) – 7)



## Flächenraker

- Rostfreie, elastische Klinge • Leichtholzgriff • Mit Handgriffbohrungen für den Stielhalter

- |                       |                 |
|-----------------------|-----------------|
| 5) Flächenraker 25 cm | Art.-Nr. 101925 |
| 6) Flächenraker 40 cm | Art.-Nr. 101940 |
| 7) Flächenraker 60 cm | Art.-Nr. 101960 |

8) – 13)



## Flächenraker mit Alurücken, 2K

- Rostfreie, elastische Klinge • Absolut verzugsfreier Alu-Profilrücken
- 2 Komponenten-Griff • Mit Handgriffbohrungen für den Stielhalter

- |  |                 |
|--|-----------------|
| 8) Flächenraker mit Alurücken 25 cm, rostfrei, eckig       | Art.-Nr. 103025 |
| 9) Flächenraker mit Alurücken 25 cm, rostfrei, abgerundet  | Art.-Nr. 103026 |
| 10) Flächenraker mit Alurücken 40 cm, rostfrei, eckig      | Art.-Nr. 103040 |
| 11) Flächenraker mit Alurücken 50 cm, rostfrei, eckig      | Art.-Nr. 103050 |
| 12) Flächenraker mit Alurücken 60 cm, rostfrei, eckig      | Art.-Nr. 103060 |
| 13) Flächenraker mit Alurücken 50 cm, rostfrei, abgerundet | Art.-Nr. 103052 |

14) – 17)



## Flächenraker mit Alurücken

- Rostfreie, elastische Klinge • Absolut verzugsfreier Alu-Profilrücken
- Leichtholzgriff mit Handgriffbohrungen für den Stielhalter

- |  |                 |
|--|-----------------|
| 14) Flächenraker mit Alurücken 25 cm, rostfrei | Art.-Nr. 103125 |
| 15) Flächenraker mit Alurücken 40 cm, rostfrei | Art.-Nr. 103140 |
| 16) Flächenraker mit Alurücken 50 cm, rostfrei | Art.-Nr. 103150 |
| 17) Flächenraker mit Alurücken 60 cm, rostfrei | Art.-Nr. 103160 |

# FRIESS



**1) Glättkelle**

- 280 x 130 mm, rostfrei • Rostfreies Edelstahlblatt 0,7 mm stark
- Starke Aluminiumstütze • Handfreundlich gewachstes Holzheft

Art.-Nr. 107100



**2) Glättkelle, 2K-Griff**

- 280 x 130 mm, rostfrei • Rostfreies Edelstahlblatt 0,7 mm stark
- Handgerechte hohe Stütze • 2-Komponenten-Softgriff

Art.-Nr. 107150



**3) Glättkelle Kunststoff**

- 280 x 130 mm • Abriebfestes rechteckiges Blatt aus 3 mm Spezialkunststoff mit Verstärkung • Aluminiumstütze • Handfreundlich gewachstes Holzheft

Art.-Nr. 107500



**4) Spezial-Glättkelle Kunststoff**

- 280 x 140 mm, 2K-Griff • Besonders weiches und flexibles 3 mm Kunststoffblatt • Stütze komplett aus Spezialkunststoff • Mit 2-Komponentengriff

Art.-Nr. 107900



**5) Glättkelle mit 2K-Griff**

- 280 x 120 mm, rostfrei • Rostfreies Edelstahlblatt 0,6 mm stark
- Starke, lange Spezialstütze aus hochwertigem Aluguss • Ergonomischer 2-Komponenten-Griff

Art.-Nr. 110500



**6) Doppelblatt-Glättkelle**

- Rostfreies Edelstahlblatt • Handgerechte hohe Stütze • 2-Komponenten-Softgriff • Durch die abgeschrägten Seiten und die abgerundeten Ecken ist ein gratfreies Spachteln möglich

Art.-Nr. 107175

## FRIESS

**1) Klett-Trägerbrett, 270 x 130 mm, ohne Belag**

- Einfach austauschbare Reibebrettbeläge für alle Einsatzzwecke
  - Trägerbrett mit Klettthaftung, ökonomischer Velourrücken • Schnell und umweltfreundlich • Für Maler, Maurer, Gipsler, Stukkateure und Fliesenleger
- Art.-Nr. 112000

**2) Hydro-Rasterschwammbelag, 150 x 300 mm**

Art.-Nr. 112001

**Velour-Gummibelag****3) Velour Schwammgummibelag, 140 x 280 mm, grob**

Art.-Nr. 112002

**4) Velour Schwammgummibelag, 140 x 280 mm, extrem fein**

Art.-Nr. 112003

**5) Velour Latexschwammbelag, 140 x 280 mm**

Art.-Nr. 112004



# FRIESS

1) + 2)

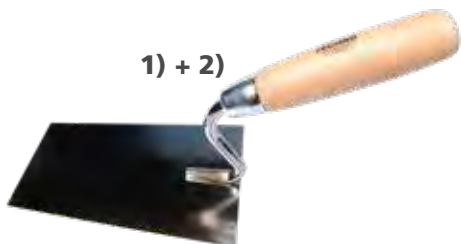

### Stukkateur-Gipserkelle

- Angel und Blatt spezialverschweißt aus rostfreiem Edelstahl
- Schwanenhals-Stütze • Handfreundlich gewachstes Holzheft

- |    |                               |                 |
|----|-------------------------------|-----------------|
| 1) | Stukkateur-Gipserkelle 160 mm | Art.-Nr. 109316 |
| 2) | Stukkateur-Gipserkelle 180 mm | Art.-Nr. 109318 |

3) + 4)

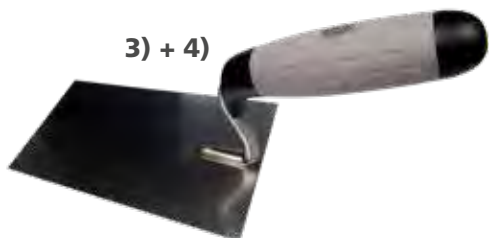

### Stukkateurkelle

- Schwanenhals-Angel und Blatt aus rostfreiem Stahl • Mit Aluminium-Steg • Ergonomischer 2-Komponentengriff

- |    |                        |                 |
|----|------------------------|-----------------|
| 3) | Stukkateurkelle 160 mm | Art.-Nr. 110816 |
| 4) | Stukkateurkelle 180 mm | Art.-Nr. 110818 |

5) – 8)



### Stukkateurspachtel

- Angel und Blatt spezialverschweißt aus rostfreiem Edelstahl • Handfreundlich gewachstes Holzheft

- |    |                           |                 |
|----|---------------------------|-----------------|
| 5) | Stukkateurspachtel 60 mm  | Art.-Nr. 109606 |
| 6) | Stukkateurspachtel 80 mm  | Art.-Nr. 109608 |
| 7) | Stukkateurspachtel 100 mm | Art.-Nr. 109610 |
| 8) | Stukkateurspachtel 120 mm | Art.-Nr. 109612 |

9) + 10)



### Berner Putzkelle

- Angel und Blatt spezialverschweißt aus rostfreiem Edelstahl
- Handfreundlich gewachstes Holzheft

- |     |                         |                 |
|-----|-------------------------|-----------------|
| 9)  | Berner Putzkelle 140 mm | Art.-Nr. 109714 |
| 10) | Berner Putzkelle 160 mm | Art.-Nr. 109716 |

11)



### 11) Berner Putzkelle 140 mm mit 2K-Griff

- Angel und Blatt aus rostfreiem Stahl mit Aluminium-Steg • Ergonomischer 2-Komponenten-Griff

Art.-Nr. 110714

### 12) Berner Putzkelle 140 mm mit Softgriff

- Angel und Blatt aus rostfreiem Edelstahl

Art.-Nr. 111014

12) – 14)



### Stukkateurkelle mit Softgriff

- Angel und Blatt aus rostfreiem Edelstahl

- |     |                        |                 |
|-----|------------------------|-----------------|
| 13) | Stukkateurkelle 160 mm | Art.-Nr. 111016 |
| 14) | Stukkateurkelle 180 mm | Art.-Nr. 111018 |

15) – 17)



### Venezia-Kellen mit 2K-Griff

- Venezianische Form mit abgerundeten Ecken und geschliffenen Kanten • Rostfreies Blatt 0,6 mm • Ergonomischer 2-Komponenten-Griff

- |     |              |                 |
|-----|--------------|-----------------|
| 15) | 200 x 80 mm  | Art.-Nr. 110601 |
| 16) | 240 x 110 mm | Art.-Nr. 110602 |
| 17) | 280 x 120 mm | Art.-Nr. 110603 |

18) – 20)



### Stukkateurspachtel mit 2K-Griff

- Gerade Stütze und Blatt aus rostfreiem Stahl • Mit Aluminium-Steg
- Ergonomischer 2-Komponentengriff

- |     |                            |                 |
|-----|----------------------------|-----------------|
| 18) | 50 mm, rostfrei, 2K-Griff  | Art.-Nr. 110905 |
| 19) | 75 mm, rostfrei, 2K-Griff  | Art.-Nr. 110907 |
| 20) | 100 mm, rostfrei, 2K-Griff | Art.-Nr. 110910 |



## FRIESS

1)

**1) BlackBlade Abbrechklingset 18 mm**

- Hochwertiger Carbonstahl (SK2) • Eisgehärtet • 3-fach geschliffene Schnittkanten mit zus. Laserschärfe • Rostfrei • 0,5 mm stark

Art.-Nr. 311407

2) + 3)

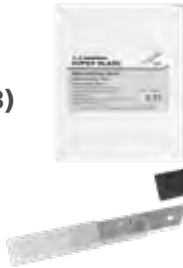
**SuperBlade Abbrechklingset**

- Gute Universalqualität mit hoher Schärfe und guter Standzeit

**2) SuperBlade Abbrechklingset 9 mm**

Art.-Nr. 311300

**3) SuperBlade Abbrechklingset 18 mm**

Art.-Nr. 311400

4) + 5)

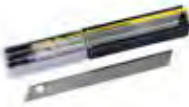
**Abbrechklingset Made in Germany**

- MADE in GERMANY, Solingen-Qualität mit optimiertem Spezienschliff

**4) Abbrechklingset 9 mm**

Art.-Nr. 311302

**5) Abbrechklingset 18 mm**

Art.-Nr. 311402

6) + 7)

**UniBlade Abbrechklingset**

- 100 Klingen, 10 pro Pack, 12 bzw. 7 Segmente pro Klinge

**6) UniBlade Abbrechklingset 9 mm**

Art.-Nr. 311305

**7) UniBlade Abbrechklingset 18 mm**

Art.-Nr. 311405

8)

**FRIESS Metallcutter**

- Ergonomisch geformtes Cuttermesser • Vollmetallausführung

**8) FRIESS-Metallcutter 9 mm**

- Mit Auto-Stop Klingennarretierung

Art.-Nr. 304065

9)

**9) FRIESS-Metallcutter 18 mm**

- Mit Auto-Stop Klingennarretierung

Art.-Nr. 314060

10)

**10) FRIESS-Metallcutter 18 mm**

- Mit Feststellrad

Art.-Nr. 314061

# FRIESS



- 1) Blue Marlin Cutter BM-3000, 18 mm**  
 • Ergonomisch geformtes Cuttermesser mit 2-Komponenten-Griff und Kunststoffköcher • Für alle 18 mm Abbrechklingen • Vollmetallausführung • Mit Auto-Stop-Klingenarretierung  
 Art.-Nr. 341690000



- 2) Blue Marlin Abbrechklinge, 18 mm**  
 • Titanbeschichtet • Gebläut und nummeriert • Für eine extrem harte und glatte Schneide und maximale Standzeit • 0,65 mm stark • 18 mm Abbrechklinge • 100 Klingen in einer blauen Alubox  
 Art.-Nr. 361004808



- Finn Tapetenschere**  
 • Spitz zulaufende Schneiden für den punktgenauen Schnitt • Rostfrei • Abgewinkelte bruchssichere Griffe • Mit 2-Komponenten Supergrip-Einlagen • Für alle Tapezierarbeiten



- 3) Finn Tapetenschere, 200 mm, rostfrei** Art.-Nr. 300620  
**4) Finn Tapetenschere, 280 mm, rostfrei** Art.-Nr. 300628  
**5) Finn Tapetenschere, 280 mm, rostfrei, gezahnt** Art.-Nr. 300728



## Maler-Werkzeugkoffer und Werkzeugkoffer

- 6) Maler-Werkzeugkoffer Holz, 65 x 37 x 18 cm, bestückt**  
 • Außen doppelt klarlackiert • Einteilung im Bodenteil und Werkzeughalterungen mit starkem Gummizug • Komplett bestückt mit 29 hochwertigen Techno-Maler-Qualitätswerkzeugen • Genaue Bestückungsliste auf Anfrage!  
 Art.-Nr. 326000



- 7) Werkzeugkoffer Holz, 60 x 40 x 30 cm, leer**  
 • Stabiler Tragegriff auf dem Deckel • Überfalle für ein Vorhängeschloss • Schubfach im Deckel • Werkzeughalterungen im Boden und seitliche Belüftungslöcher  
 Art.-Nr. 328000



- 8) Werkzeugkoffer Holz, 60 x 40 x 18 cm, leer**  
 • Aus stabilem Sperrholz • Mit 2 Überfallen und Kunststoff-Schutzecken • Einteilung im Bodenteil und Werkzeughalterungen mit Gummizug  
 Art.-Nr. 328100



- 9) Werkzeugkoffer, 60 x 40 x 18 cm, bestückt**  
 • Aus stabilem Sperrholz • Fachgerecht gefertigt mit 2 Überfallen und Kunststoff-Schutzecken • Einteilung im Bodenteil und Werkzeughalterungen mit Gummizug • Komplett bestückt mit 26 TECHNO-Qualitätswerkzeugen • Genaue Bestückungsliste auf Anfrage!  
 Art.-Nr. 328110

## FRIESS

1)

**1) Furnier-Allzwecksäge, 375 mm**

• Gehärtete Zähne • 2K-Handgriff • Für sehr feine Schnitte • Zum Schneiden von Holz und Kunststoff  
Art.-Nr. 187700

2)

**2) CLOSE-IT Steckdosenschutz, 100 Stück, transparent**

• Kann überstrichen werden • Keine Kleberückstände • Einfache Anbringung • Extrem dehnbar  
Art.-Nr. 500010

3)

**3) Steckdosenabdeckung, magnetisch**

• Zeit sparend • Keine Kleberückstände • Einfach anzubringen und zu entfernen • Kompatibel mit handelsüblichen Dosen und Schaltern • Wiederverwendbar  
Art.-Nr. 500015

4)

**4) Flächenraker, 560 mm / R2, mit Distanzstifte**

• Großflächen-Zahn raker mit Stiften • Blatt und Klemmleisten aus rostfreiem Stahl • 2 Komponenten-Handgriff • Inkl. R2-Zahnung und Stielhalter • Zwei verschraubte Stifte zur genauen Höhenjustierung  
Art.-Nr. 401359

5) + 6)

**Mutterspachtel antihaftbeschichtet**

• Mutterspachtel mit einer Antihaftbeschichtung • Ermüdungsfreies Arbeiten durch flexibles Blatt • 13 cm hohes Blatt • Ergonomisch geformter Griff • Einfaches Säubern, sobald Kleber oder die Spachtelmasse trocknet

**5) Mutterspachtel 180 mm, antihaftbeschichtet**

Art.-Nr. 243451800

**6) Mutterspachtel 280 mm, antihaftbeschichtet**

Art.-Nr. 243452800

7)

**7) Blue Marlin Handschaber, 100 mm**

• Chromstahl, mit ergonomisch geformtem Handgriff • Klingbreite 100 mm • Klinge wird mit 3 Schrauben befestigt • Schlüssel für den Klinge Wechsel im Gehäuse  
Art.-Nr. 141570000

8)

**Styrocutter DX, Profi-Set, inkl. 2 Klingen****8) Styrocutter DX**

Art.-Nr. 197118

**9) Ersatzklinge, 150 mm, gerade (o. Abb.)**

Art.-Nr. 197119

**10) Ersatzklinge, 200 mm, gerade (o. Abb.)**

Art.-Nr. 197120

1)



3)



4)



5)



6)



7) – 10)



11)



12)



13)



14)



**1) Schleifbrett Stahl, 165 x 365 mm**

- In Stahlausführung • Gelochtes Grundbett • Ergonomischer 2K-Griff
- Durch Öffnungen innerhalb der Schleifkronen Ableitung des Abriebs nach außen • Komplett randlos, kein Verkleben • Hervorragend geeignet, um Polystyrol-Platten zu schleifen

**2) Schleifpapier, 500 x 280 mm / K16, mit Klett (o. Abb.)**

- Schleifpapier für Holz-Schleifbrett • Silicium-Carbid mit Kunstharzbindung K 16, zum Schleifen von VWS-Styropormaterial • Für Schlefbretter mit Kletthaftung

**3) Reibebrett Filz, 280 x 140 mm**

- Trägerbrett mit fest aufgeklebtem Filzbelag • 2-Komponenten-Handgriff

**4) Reibebrett Schwammgummi, 280 x 140 mm, mittelporig**

- Trägerbrett mit fest aufgeklebtem Schwammgummi • 2-Komponenten-Handgriff

**5) Reibebrett Zellkautschuk, 280 x 140 mm**

- Trägerbrett mit fest aufgeklebtem Zellkautschukbelag • 2-Komponenten-Handgriff

**6) Reibebrett-Hydroschwamm, 280 x 140 mm**

- Mit Viskoseschwamm • Extrem saugfähig • 30 mm dicker Schwamm

**Schleifgitter**

- Silicium-Carbid beschichtetes Gewebe • Große Schleifstaubaufnahme
- Pack à 10 Streifen

7) 95 x 280 mm, K80

8) 95 x 280 mm, K100

9) 95 x 280 mm, K150

10) 95 x 280 mm, K180

**11) Handschleifer, 85 x 165 mm**

- Aus schlagfestem Kunststoff • Mit dickem Zellgummi-Belag • Starke, verschraubte Federklammern

**12) Gipsbecher Gummi**

- 165 x 65 mm, zylindrisch • Schwere Ausführung aus weichem Gummi

**13) Kittmesser 90 mm, rostfrei**

- Steife, polierte und zweischneidige Klinge aus Spezialstahl • Dreifach vernietete Flachangel • Edelholzgriff

**14) Wasserschenkel-Kittmesser 20 mm**

- Gebogene, steife und polierte Klinge • Dreifach vernietete Flachangel • Edelholzgriff • Für Schaufensterverglasung, etc.

1) + 2)

**Ergo-Farbschaber, 24 mm und 63 mm**

- Präzisions- und Universalschaber • Mit ergonomisch geformten 2-Komponentengriff

- 1) Ergo-Farbschaber, 24 mm
- 2) Ergo-Farbschaber, 63 mm

3) – 5)

**Sandvik Ersatzklinge**

- Aus Premium-Hartmetall gefertigt mit Spezialschliff • Lange Lebensdauer und extreme Schärfe

- 3) Sandvik Ersatzklinge, 24 mm, Dreiecksform
- 4) Sandvik Ersatzklinge, 50 mm, gerade Form
- 5) Sandvik Ersatzklinge, 63 mm, gerade Form

6)

**Farbschaber Hartmetall**

- Robuster Halter aus Leichtmetall • Komplet mit dreieckiger Hartmetall-Schaber Klinge 24 mm • 2-Komponenten-Griff mit Gewindefaufnahme

7)



- 6) Farbschaber Hartmetall, 24 mm, 2K-Griff
- 7) Farbschaber Hartmetall, 50 mm, 2K-Griff
- 8) Farbschaber Hartmetall, 63 mm, 2K-Griff

8)

**Farbschaber Klinge Hartmetall**

- Hartmetall-Farbschaberklingen Professional • Aus Premium-Hartmetall gefertigt mit Spezialschliff • Extreme Lebensdauer und Schärfe • Auch für Ergo-Farbschaber geeignet

- 9) Farbschaber Klinge Hartmetall, 24 mm (o. Abb.)
- 10) Farbschaber Klinge Hartmetall, 50 mm (o. Abb.)
- 11) Farbschaber Klinge Hartmetall, 63 mm (o. Abb.)

12) – 14)

**Handschaber**

- Verchromter Stahlrohrstiel • Mit ergonomisch geformtem Handgriff
- 100 mm Arbeitsbreite • Inklusive Klingenschutz-Kappe

- 12) Handschaber, 250 x 100 mm, Drehverschluss
- 13) Handschaber Prof., 250 x 100 mm, Schraubverschluss
- 14) Handschaber, 500 x 100 mm, Drehverschluss

15)



- 15) Handschaber, 100 mm
  - Kurzer Plastikhandgriff • Verschraubte Klingenthalerung • Inklusive Klingenschutz-Kappe • Geeignet für Short-Handle • Typ Verlängerungsstangen

16)

**16) Ersatzklinge Handschaber, 100 mm**

- Geschliffene scharfe Seite für Reinigungsarbeiten • Stumpfe Seite zum Abstoßen • Packung mit 10 Klingen • 18 mm breit



1)



**1) Heißluft-Gerät, 2.000 Watt, elektronisch**

• Im robusten Plastikkoffer • Konstante Wärmekontrolle • Temperatur von 5 – 65 °C • 4 m Kabellänge • 220 - 240 V • 50 Hz • LCD-Display

**Stahldraht-Handbürste**

• Ölgehärteter, glatter Stahldraht • 0,35 mm stark

2) Stahldraht-Handbürste, 2-reihig

3) Stahldraht-Handbürste, 3-reihig

4) Stahldraht-Handbürste, 4-reihig

5) Stahldraht-Handbürste, 5-reihig

2) – 5)



**6) Stahldraht-Handbürste, 2-reihig, gewellt**

• Ölgehärteter, gewellter Stahldraht, 0,3 mm stark • Besatzhöhe 25 mm • Geschliffener Handgriff

6)



**Messingdraht-Handbürste**

• Gewellter Messingdraht 0,3 mm stark • Besatzhöhe 25 mm • Geschliffener Handgriff

7) Messingdraht-Handbürste, 3-reihig

8) Messingdraht-Handbürste, 4-reihig

7) + 8)



**9) Saalbesen Prima-Mischung, 60 cm, mit Stielhalter**

• Rosshaar-Mischung • Mit Stielhalter • Zum Kehren auf glatten Böden

9)



**Gerätestiel**

• Holzstiel mit Rundkopf

10) + 11)



10) Gerätestiel, 140 cm, 24 mm Ø

11) Gerätestiel, 140 cm, 28 mm Ø, konisch

12)



**12) Industriehandfeger Rosshaar, 30 cm**

• Rosshaar-Handfeger • Zum Kehren von glatten Böden

13)



**13) Besen-Set Cross Clean, 4-teilig**

• Kehrschaufel aus Metall, lackiert mit Holzgriff • Handfeger Cross Clean®, 32 cm • Hofbesen CrossClean®, 4 cm • Besenstiel aus Holz, 140 cm lang, Stiel-Ø 24 mm

14)



**14) Kehrschaufel Edelstahl, 23 cm**

• Kehrschaufel • Schwere Ausführung • Edelstahl • Mit Gummilippe

1)

**1) C-320 Skelettpistole, 320 ml, orange**

- Robuste Vollmetall-Konstruktion
- Glatte Schubstange, lackiert
- Mit Nachlaufstopp
- Unübertroffen langlebig
- Geeignet für 320 ml Standard-Kartuschen

2)

**Schlauchbeutelpistole**

- Für Schlauchbeutel 400 und 600 ml
  - Komplettsatz
  - Mit Düse und Vorsatz
- 2)** C-400 Schlauchbeutelpistole, 400 ml  
**3)** C-600 Schlauchbeutelpistole, 600 ml

3)

**4) Montageschaumpistole, 320 ml, rostfrei**

- Aus rostfreiem Metall
- Komfortabler Kunststoffgriff
- Geeignet für alle handelsüblichen Pistolen-Hartschäume

4)

**5) Schablonenmesser-Set, 160 mm, 7-teilig im Etui**

- Aluminium-Messerhalter
- Mit 6 verschiedenen Schneidklingen
- Im Etui Für alle feinen Schneidarbeiten

5)



1) – 8)



**Signierschablonen nach DIN-Sätze 0-9**

• Aus biegsamen Zinkblech

- 1) Signierschablonen nach DIN-Sätze 0-9, 120 mm
- 2) Signierschablonen nach DIN-Sätze 0-9, 150 mm
- 3) Signierschablonen nach DIN-Sätze 0-9, 180 mm
- 4) Signierschablonen nach DIN-Sätze 0-9, 200 mm
- 5) Signierschablonen nach DIN-Sätze 0-9, 250 mm
- 6) Signierschablonen nach DIN-Sätze 0-9, 300 mm
- 7) Signierschablonen nach DIN-Sätze 0-9, 400 mm
- 8) Signierschablonen nach DIN-Sätze 0-9, 500 mm

9) – 16)



**Signierschablonen nach DIN-Sätze A-Z**

• Aus biegsamen Zinkblech

- 9) Signierschablonen nach DIN-Sätze A-Z, 120 mm
- 10) Signierschablonen nach DIN-Sätze A-Z, 150 mm
- 11) Signierschablonen nach DIN-Sätze A-Z, 180 mm
- 12) Signierschablonen nach DIN-Sätze A-Z, 200 mm
- 13) Signierschablonen nach DIN-Sätze A-Z, 250 mm
- 14) Signierschablonen nach DIN-Sätze A-Z, 300 mm
- 15) Signierschablonen nach DIN-Sätze A-Z, 400 mm
- 16) Signierschablonen nach DIN-Sätze A-Z, 500 mm

17) – 23)



**Signierschablonen nach DIN-Sätze a-z**

• Aus biegsamen Zinkblech

- 17) Signierschablonen nach DIN-Sätze a-z, 120 mm
- 18) Signierschablonen nach DIN-Sätze a-z, 150 mm
- 19) Signierschablonen nach DIN-Sätze a-z, 180 mm
- 20) Signierschablonen nach DIN-Sätze a-z, 200 mm
- 21) Signierschablonen nach DIN-Sätze a-z, 250 mm
- 22) Signierschablonen nach DIN-Sätze a-z, 300 mm
- 23) Signierschablonen nach DIN-Sätze a-z, 500 mm

24)



**24) Malerlineal, 100 cm**

- Aus feinmaserigem, verzugsfreiem Holz
- Mit Wate



**1) Schlagschnurfärber, 15 m**

- Gehäuse aus hochwertigem Druckguss, glanzverzinkt • Mit Schnur-  
schutz-Hülse und Metallkurbel • Komplett mit 40 g Farbpulver blau



**2) Petit Schlagschnurfärber; 7,5 m**

- Gehäuse aus ABS-Kunststoff • Mit Schraubkupplung für Farbpulver-  
Flaschen • Schnelles sauberes Nachfüllen • Komplett mit 50 g Farb-  
pulver in blau



**3) Gliedermaßstab, 200 cm**

- Aus selektiertem, starkem Buchenholz mit UV-Lackierung • Doppelte  
mm-Einteilung • EG-Genauigkeitsklasse III



**Wasserwaage Aluminium**

- Aus schwerem, verwindungsfreiem Aluminium-Profil • Mit auf-  
gedruckter mm-Skala • Je 1 stoßfeste Horizontal-/Vertikal-Libelle

**4) Wasserwaage Aluminium, 60 cm**

**5) Wasserwaage Aluminium, 80 cm**

**6) Wasserwaage Aluminium, 100 cm**

**7) Wasserwaage Aluminium, 200 cm**



**8) Setzlatte Aluminium, 200 cm**

- Aus schwerem Aluminium-Profil • 200 x 10 x 1,8 cm • Mit 2 Hand-  
griffen und Kunststoffendkappen • Je 1 stoßfeste Horizontal-/Vertikal-  
Libelle



**9) Zimmermannsbleistift, 25 cm**

- Ungespitzt • Blau lackiert • Oval



**10) Pica Dry Longlife „Automatic Pen“**

- Praktischer Köcherschoner mit Spezial-Clip, für perfekte Ein-Hand-  
Bedienung • Patentiert: Der integrierte Spitzer im Köcherschoner –  
immer sofort zur Hand • Hochwertige Druckmechanik für auto-  
matischen Minenvorschub im Edelstahlrohr • Minen höchst einfach  
von hinten nachfüllbar • Extrem langlebig und nachhaltig dank hoch-  
wertiger Produkttechnik und Nachfüllbarkeit • Mit verbessertem  
Staub- und Nässechutz



**11) Pica Dry Minen-Set „Basis“**

- Rechteckminen mit 2 x 5 mm im Querschnitt, 15 mm lang • Jeweils 12  
Nachfüllminen im Minenetui zur sicheren Aufbewahrung



**12) Mörtelkübel, 65 l, schwarz**

- Schwere Ausführung aus schwerem PE-Kunststoff • Mit Liter-Skala  
• Randverstärkung und Griffmulden



- 1) **Schaumstoffschwamm, 160 x 110 x 70 mm**  
• Aus naturfarbigem PE-Material
- 2) **Staubfix Staubbindetuch**  
• Aus abriebfestem Zellmullgewebe, harzige Imprägnierung • Hinterlässt keine Rückstände • In Einzelverpackung • Nimmt Staub und trockenen Schmutz vollständig auf
- 3) **Viskose-Pressschwamm, 115 x 90 x 37 mm**  
• Aus FCKW-freiem, gepresstem Viskosematerial • Platzsparend gepresst • Quillt unter Wasserzugabe auf
- 4) **Scheuerschwamm, 150 x 100 x 45 mm, abrasiv**  
• Mit Griffrielle • Grob
- Messbecher 1 l und 2 l**  
• Aus PE-Material • Lösemittelbeständig • Transparent • Mit Skala
- 5) **Messbecher 1 l**
- 6) **Messbecher 2 l (o. Abb.)**
- 7) **Messbecher 5 l (o. Abb.)**
- 8) **Leimfarbsieb, 31 x 17,5 cm, rostfrei, oval**  
• Komplet aus verzinktem Material • Mit auswechselbarem ovalem Siebkorb • Doppelbügelhalter
- 9) **Siebkorb-Einsatz, 31 x 17,5 cm**  
• Oval • Ersatz-Siebkorb
- 10) **Einwegsieb, 190 µm, Nylongewebe, gelb**  
• Einwegsieb, bestehend aus Karton • Unterseite des Trichters: Sieb-  
gewebe mit lösemittelbeständigem Kleber aufgeklebt • Sieb-  
gewebe aus monofilem Perlon, ist absolut fusselfrei • Keinerlei Kartonteile in  
der großen Siebfläche, dadurch extrem kurze Durchlaufzeit des Sieb-  
gutes erreicht
- 11) **PUK Sägebogen, 147 mm, umlegbar**  
• Bügel aus Vierkantmaterial mit Universal-Sägeblatt • Allseitig umleg-  
barer Buchenholzgriff





#### 1) Dämmstoffmesser, 280 mm

- Aus rostfreiem Spezialstahl • Mit speziellem 2K-Griff für optimalen Halt

#### 2) Schlosserhammer, 500 g

- Kopfsenkgeschmiedet aus 45 °C - Qualitätsstahl • Gehärtet, geschliffen und poliert

#### 3) Flachmeißel, 300 mm

- Aus CV-Lufthärterstahl mit vergütetem Schlagkopf, lackiert • Nach DIN 7254/56 • Gummihandschutzgriff • 8-kant Ausführung

#### 4) Lochblechschere, 250 mm

- Aus geschmiedetem, gehärtetem Stahl • Rechtsschneidend • Kunststoffüberzogene Handgriffe • Mit Feder

#### 5) Knipex Wasserpumpenzange, 250 mm

- Aus Chrom-Vanadium-Edelstahl • Geschmiedet und ölgehärtet • Zähne zusätzlich induktiv gehärtet • Durchgestecktes Gelenk • Mit schweren Handschutzgriffen

#### 6) Knipex Kantenzange, 180 mm

- Aus Spezial-Werkzeugstahl • Geschmiedet und ölgehärtet • Angelesen, schwarz lackiert • Nach DIN 9243

#### 7) Spannungsprüfer, 180 mm

- VDE / GS - geprüft • Heft aus schlagfestem und transparentem Kunststoff • Isolierte Klinge

#### 8) Hohlschleifschere, 270 mm, rostfrei

- Selbstschärfend durch Spezial-Hohlschliff der Blätter • Rostfrei • Große handgerechte und bruchsichere Kunststoffaugen • Besonders geeignet zum Schneiden von eingekleisterten Tapeten

#### 9) NT-Cutter S-202P, 9 mm

- Leichter und handlicher Ganzmetallcutter

#### NT-Cutter L-500GP und L-500GRP

- Ganzmetallcutter mit Klängen-Feststellrad

#### 10) NT-Cutter L-500GP, 18 mm

#### 11) NT-Cutter L-500GRP, 18 mm, mit Auto-Stop

#### NT-Magazincutter L-2000RP und L-700

- Mit Klängenmagazin für bis zu 6 Klängen

#### 12) NT-Magazincutter L-2000RP, 18 mm

#### 13) NT-Magazincutter L-700, 18 mm

#### NT-Abbrechklingen BA-170 und BL-1P

- Mit dem Diamant-Spezialschliff

#### 14) NT-Abbrechklinge BA-170, 9 mm

#### 15) NT- Abbrechklinge BL-1P, 18 mm

#### 16) NT-Cutter A-300GRP, 9 mm

- Ganzmetallgehäuse aus Aluminiumguss

#### Cutter mit oder ohne 2K-Griff

#### 17) Cutter 18 mm, im Kunststoffköcher, mit 2K-Griff und Auto-Stop

#### 18) Cutter 18 mm, schwarz, Auto-Stop

#### Cutter mit oder ohne Metallklängenführung

#### 19) Cutter 9 mm

#### 20) Cutter 9 mm, Metallklängenführung

#### 21) Cutter 18 mm

#### 22) Cutter 18 mm, Metallklängenführung

- 1)  **Nahtroller, 45 mm**  
• Extrastark verzinkter Bügel
- 1) Nahtroller, 45 mm, konisch  
2) Nahtroller, 45 mm, Moosgummi
- 2)  **3) Tapeten-Doppelnachtschneider, 80 mm (o. Abb.)**  
• Abgewinkelter, bruchsicherer Kunststoffgriff • Spezialgleitfuß  
• Metallteile rostfrei • Geeignet für Vinyl- und Textiltapeten
- 4)  **Tapeten-Andrückwalzen und Andrückspachtel**
- 4) Tapeten-Andrückwalze Moosgummi, 180 mm, Holzgriff  
• Extraweiche graue Moosgummiwalze
- 5) Tapeten-Andrückwalze PU-Schaum, 180 mm, 2K-Griff  
• Weiche PU-Schaumwalze
- 6) Tapeten-Andrückwalze PU-Schaum, 250 mm, 2K-Griff  
• Weiche PU-Schaumwalze
- 7) Tapeten-Andrückspachtel, 240 x 120 mm, weiss  
• Aus starkem, farbechtem und abriebfestem Kunststoffmaterial
- 5) + 6) 
- 7)  **8) Tapetenmesser, 310 mm, rostfrei**  
• Konische Klinge • Angenieteter Edeldholz-Griff • Klinge ca. 310 mm lang, vorne abgerundet
- 8)  **9) Stachelwalze Kunststoff, 150 mm, mit Holzstiel**  
• Verstärkte Ausführung mit Kunststoffwalzenkörper • Starker verzinkter Doppelbügel • Stiel: 5 cm, Arbeitsbreite: 15 cm
- 9)  **10) Stachelwalze Messing, 160 mm, V-Form**  
• Walzenkörper aus Messing • Mit gehärteten Stahlnadeln und Schutzhüllen, 5 mm lang • V-Stellung der 8 mm breiten Stachelwalzenkörper
- 10)  **11) Tapetenperforator mit 3 rotierenden Köpfen**  
• Kunststoffkörper mit Handknauf und 3 rotierenden Perforierköpfen  
• Kleine und handliche Ergänzung zur Stachelwalze • Ideal auf kleinen Flächen und an unzugänglichen Stellen
- 11)  **12) Ersatz-Perforierköpfe für Tapetenperforator**  
• 3 Stk. (o. Abb.)
- 13)  **13) Gehrungsschneidlade, 40 x 7 x 7 cm**  
• Aus starkem Sperrholz • Verleimt und verschraubt



1)



2)



3)



4)



5)



6)



7)



8)



9)



10) – 19)



### 1) Malerspachtel Performance Line

- Durchgehend vernietetes Buchenheft • Stahlblatt mit konisch biegsam geschliffenem und gepliestem Stahlblatt

Abmessung (Breite)	Art.-Nr.
2 cm	012861
4 cm	089355
6 cm	034740
8 cm	089356
10 cm	034742
12 cm	034743

### 2) Entrostungsspachtel Performance Line

- Mit kurzem, steifem Stahlblatt und einseitig angeschliffener Wate

Abmessung (Breite)	Art.-Nr.
5 cm	034386
7 cm	034390
10 cm	067667

### 3) Japan-Flächen-Glättespachtel rostfrei

- Aus gehärtetem und poliertem, rostfreien Federbandstahl • 4-tlg. 50 / 80 / 105 / 120 mm • Satzweise verpackt

Art.-Nr. 012765

### 4) Japanspachtel mit Kunststoffrücken

- Aus starkem Federbandstahl mit Kunststoffrücken • 4-tlg.

50/80/105/120 mm • Satzweise verpackt Art.-Nr. 034881

### 5) Quick Fill Performance Line

#### Spachtelmasse schneller auftragen

- Farbwalzenbezug aus hochwertigen Kunststofffasern • Einsatzgebiet: Optimale Aufnahme und Abgabe von Spachtelmasse • Ist für alle Untergründe geeignet

Anwendungsgebiet: Rollputz und Rollspachtel Art.-Nr. 168678

### 6) Flächenspachtel Gold-Edition Kofferset

- Inhalt vom Kofferset: Jeweils 1 Stück: • Flächenspachtel Gold-Edition 40 x 9 cm • Flächenspachtel Gold-Edition 60 x 9 cm • Flächenspachtel Gold-Edition 80 x 9 cm • Teleskopstange 120 – 240 cm • Gelenk-Set-Schnellhalter

Technische Daten: • Maße: 134 x 36 x 11 cm • Gewicht: 8,5 kg • Material: Schlagfest Kunststoff mit Aluminium Art.-Nr. 165589

### 7) Flächenspachtel Gold-Edition

#### Schnelles Wechseln des Blattes

- 30 % leichter durch geänderte Form • Spachteln in einem Zug • Von 30 bis 100 cm lieferbar • Verbesserte ergonomische Form

Abmessung (Breite)	Art.-Nr.
300 mm	013434
400 mm	013436
600 mm	013438
1.000 mm	013689

### 8) Gelenk-Set-Schnellhalter für Arbeiten über Kopf

Art.-Nr. 160453

### 9) Teleskopstange für Arbeiten über Kopf

Art.-Nr. 021680

- Ausziehbar • Aus gehärtetem, poliertem, rostfreiem Federbandstahl

### Ersatzblätter Plus 9 und Plus 8

10) Plus 9 300 mm	Art.-Nr. 158834	15) Plus 8 300 mm	Art.-Nr. 158833
11) Plus 9 400 mm	Art.-Nr. 158836	16) Plus 8 400 mm	Art.-Nr. 158835
12) Plus 9 600 mm	Art.-Nr. 158838	17) Plus 8 600 mm	Art.-Nr. 158837
13) Plus 9 800 mm	Art.-Nr. 158840	18) Plus 8 800 mm	Art.-Nr. 158839
14) Plus 9 1.000 mm	Art.-Nr. 158842	19) Plus 8 1.000 mm	Art.-Nr. 158841



1)



**1) Rapidspachtel Performance Line**

- Aus starkem, gehärtetem rostfreiem Federbandstahl • An der Arbeitskante leicht gewölbt • 100 mm sichtbare Blatthöhe

**Abmessung (Breite)**

- 15 cm
- 20 cm
- 27 cm
- 35 cm

**Art.-Nr.**

- 034449
- 034462
- 034487
- 034775

2)



**2) Rakel Easy Line**

- Aus starkem, gehärtetem und poliertem, rostfreiem Federbandstahl
- Mit geraden Kanten und Sperrholzheft

**Abmessung (Breite)**

- 25 cm
- 40 cm
- 60 cm

**Art.-Nr.**

- 034772
- 040399
- 034942

3)



**Rakel Amerikanischer Softgriff und Rakel Amerikanischer Softgriff mit abgerundeten Kanten**

- Aus starkem, gehärtetem und poliertem, rostfreiem Federbandstahl, mit angedrücktem Alu-Rücken und amerikanischem Softgriff • Sichtbare Blatthöhe von 45 mm

**3) Rakel Amerikanischer Softgriff**

**Abmessung (Breite)**

- 28 cm
- 38 cm
- 48 cm
- 57 cm

**Art.-Nr.**

- 017470
- 017477
- 017485
- 017486

4)



**4) Rakel Amerikanischer Softgriff mit abgerundeten Ecken**

**Abmessung (Breite)**

- 28 cm
- 38 cm
- 48 cm
- 57 cm

**Art.-Nr.**

- 017489
- 017490
- 017500
- 017501

5)



**5) Griffspachtel Holzgriff mit Bit**

- Aus starkem, gehärtetem, hochglanzpoliertem, rostfreiem Federbandstahl • Mit rostfreiem Verstärkungsblech und Holzheft mit Messingnieten sowie am Griffende eingelassenem Kreuzschlitz-Bit

• Auch ohne Bit erhältlich (Art.-Nr. 035998)

Art.-Nr. 034687

6)



**6) Griffspachtel Kunststoffgriff**

- Aus starkem, hochglanzpoliertem, rostfreiem Federbandstahl mit Softgriff-Heft sowie einer Bit-Aufnahme am Griffende

Art.-Nr. 037184

7)



**7) Trockenbaukelle mit gebogenem Blatt**

- Leicht gewölbtes Blatt • Zum Verspachteln von Gipskarton • Abgerundete Ecken

Art.-Nr. 034798



1)

**1) Glättkelle Holzgriff Easy Line**

- Mit gehärtetem und poliertem Blatt aus rostfreiem Stahl • Stütze aus Leichtmetall und Holzheft

Art.-Nr. 089363

2)

**2) Glättkelle Softgriff Performance Line**

- Mit Blatt aus poliertem, rostfreiem Edelstahl, Aluminiumstütze und ergonomisch geformtem 2-Komponenten-Kunststoffgriff

Art.-Nr. 034664

3)

**3) Kunststoff-Glättkelle Holzgriff**

- Mit 3,0 mm starkem Blatt und Zwischensteg aus PVC • Stütze aus Leichtmetall und Holzheft

Art.-Nr. 041016

4)

**4) Kunststoff-Glättkelle weich**

- Mit 3,0 mm starkem Blatt aus weichem PVC, Kunststoffstütze und ergonomischem Kunststoff-Softgriff • Für grobe Körnung > 3 mm

Art.-Nr. 021761

5) – 7)

**Spachtelkellen Pajaquick****Best of Pajarito!**

- Für optimale gespachtelte Q3- und Q4-Oberflächen
- Ergonomischer Kunststoffgriff, abgerundete Ecken
- Ermöglicht eine nahezu gratlose Verspachtelung von Wand und Decke
- Abmessung: 30, 35 und 45 cm erhältlich

**5) Spachtelkelle Pajaquick, 30 cm**

Art.-Nr. 013165

**6) Spachtelkelle Pajaquick, 35 cm**

Art.-Nr. 013166

**7) Spachtelkelle Pajaquick, 45 cm**

Art.-Nr. 013167

8)

**8) Spezial Inneneckenspachtel**

- Patentiert
- Innenkanten von Wand und Decke mühelos verspachteln
- Flexible Blätter
- 2-Komponenten Kunststoffgriff

Art.-Nr. 013168





1) – 4)



**Putzkelle**

• Mit Angel aus rostfreiem Rundstahl und angepunktetem Blatt aus 1,0 mm starkem, gehärtetem, hochglanzpoliertem, rostfreiem Federbandstahl und Holzheft

- |    |                         |                 |
|----|-------------------------|-----------------|
| 1) | Putzkelle, 140 x 75 mm  | Art.-Nr. 013511 |
| 2) | Putzkelle, 160 x 90 mm  | Art.-Nr. 013748 |
| 3) | Putzkelle, 160 x 110 mm | Art.-Nr. 089361 |
| 4) | Putzkelle, 180 x 120 mm | Art.-Nr. 089362 |

5) – 8)



**Putzkelle Softgriff**

• Mit Blatt aus poliertem, rostfreiem Edelstahl, angepunkteter Angel aus rostfreiem Rundstahl und ergonomisch geformtem 2-Komponenten-Kunststoffgriff

- |    |                         |                 |
|----|-------------------------|-----------------|
| 5) | Putzkelle, 140 x 75 mm  | Art.-Nr. 013140 |
| 6) | Putzkelle, 160 x 85 mm  | Art.-Nr. 013684 |
| 7) | Putzkelle, 160 x 110 mm | Art.-Nr. 012949 |
| 8) | Putzkelle, 180 x 120 mm | Art.-Nr. 012950 |

9) – 11)



**Stuckateurspachtel**

• Aus gehärtetem, poliertem, rostfreiem Federbandstahl  
• Angel aus rostfreiem Rundstahl, Holzheft

- |     |                           |                 |
|-----|---------------------------|-----------------|
| 9)  | Stuckateurspachtel, 8 cm  | Art.-Nr. 089359 |
| 10) | Stuckateurspachtel, 10 cm | Art.-Nr. 089360 |
| 11) | Stuckateurspachtel, 12 cm | Art.-Nr. 065672 |

12) – 14)



**Stuckateurspachtel Softgriff**

• Aus poliertem, rostfreiem Edelstahl  
• Angepunktete Angel aus rostfreiem Rundstahl  
• Ergonomisch geformter 2-Komponenten-Kunststoffgriff

- |     |                           |                 |
|-----|---------------------------|-----------------|
| 12) | Stuckateurspachtel, 8 cm  | Art.-Nr. 087879 |
| 13) | Stuckateurspachtel, 10 cm | Art.-Nr. 087880 |
| 14) | Stuckateurspachtel, 12 cm | Art.-Nr. 160612 |

15) – 17)



**Venezianer-Kelle Softgriff**

• Blatt aus gehärtetem und poliertem, rostfreiem Spezialstahl  
• Alle Blattränder gratfrei  
• Stütze aus Leichtmetall und ergonomisch geformtem 2-Komponenten-Kunststoffgriff

- |     |   |                 |
|-----|---|-----------------|
| 15) | Venezianer-Kelle Softgriff, 200 x 80 mm       | Art.-Nr. 037254 |
| 16) | Venezianer-Kelle Softgriff, 240 x 100 / 80 mm | Art.-Nr. 037264 |
| 17) | Venezianer-Kelle Softgriff, 280 x 100 / 90 mm | Art.-Nr. 037265 |



1)

**1) Tapezierschere Profi Cut**

- Spezialfacette für punktgenauen Schnitt
- Weiche Gummieinlage für Top-Komfort
- Gerade Linie für Präzision, dauerhaft scharf durch Präzisionsschliff

Art.-Nr. 013828

2)

**2) Abbrechmesser Auto-Stop Performance Line**

- Aus Kunststoff mit einer Klingenführung aus Metall
- Mit integriertem Klingleinloch für 2 Ersatzklingen
- Lieferung inkl. 3 Klingen

Art.-Nr. 034920

3)

**3) Tapezierspachtel Performance Line**

- Der XXL Tapezierspachtel ist ideal für große Flächen geeignet
- Mit einseitig abgeschrägtem Blatt aus 2 mm starkem Hart-PVC
- Eine Ecke abgerundet, die andere gerade
- Mit 50 mm breitem Holzheft

Art.-Nr. 163217

4)

**4) Boxen Klingen Set**

- Mini-Systainer mit Abbrechklingen

Art.-Nr.168098

5)

**5) Gesellenkoffer Profi 39-teilig**

Das wichtigste immer dabei!

Art.-Nr. 021335

6)

**6) Transportboxen Set Performance Line**

- Arbeiten mit System
- Besteht aus drei Teilen
- Leichte Transport-Möglichkeiten
- Langlebiges Klicksystem

Art.-Nr. 021339

1)



**1) Schaberklingen 10 cm im Sicherheitsdispenser**

- 10 Stück im Sicherheitsspender
- 100 Stück im Karton

2)



**2) Universal-Drehschaber**

- 30 cm lang, mit 10 cm Schaber Klinge und Schutzkappe

3)



**3) Bodenleger-Messer Blue Marlin**

- Für alle handelsüblichen Trapez- und Hakenklingen, mit 2 Magneten und Magazin für 10 Klingen

4)



**4) Bodenleger-Messer Panther**

- Für alle handelsüblichen Trapez- und Hakenklingen, mit Magazin für 10 Klingen

5)



**5) Profi-Trapezklinge**

- Gehärtet, 0,65 mm, 10 Stück im Sicherheitsspender

6)



**6) Trapezklinge Blue Marlin**

- Titanbeschichtet, 0,65 mm, 10 Stück im Sicherheitsspender

7)



**7) Profi-Hakenklinge**

- Gehärtet, 0,65 mm, 10 Stück im Sicherheitsspender

8)

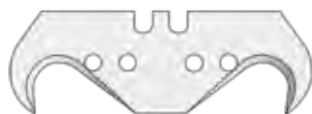

**8) Profi-Hakenklinge gross**

- Gehärtet, 0,65 mm, 10 Stück im Sicherheitsspender

1)

**1) Hakenklinge Blue Marlin**

- Titanbeschichtet, 0,65 mm, 10 Stück im Sicherheitsspender

2)

**2) Hakenklinge gross Blue Marlin**

- Titanbeschichtet, 0,65 mm, 10 Stück im Sicherheitsspender

3)

**3) Blue Marlin Cutter BM-4000**

- Vollmetallausführung, mit Auto-Stop Klingenarretierung
- Metallklingenführung mit doppelter Rasterung

4)

**4) Abbrechklinge 18 mm, Supercut**

- 10 Stück im Spender
- 100 Stück im Karton

5)

**5) Abbrechklinge 18 mm, Shark**

- 10 Stück im Sicherheitsspender
- 100 Stück in Aludose

6)

**6) Abbrechklinge 18 mm Black-Special mit Laserschliff**

- 10 Stück im Sicherheitsspender
- 100 Stück im Karton

7)

**7) Blue Marlin Abbrechklinge 18 mm**

- Titanbeschichtet, 10 Stück im Sicherheitsspender
- 100 Stück in Aludose



**1) Der Reinigungsprofi**

- Stand-Alone Funktion
- Professionelles Reinigungssystem für vielfältige Anwendungen
- Made in Germany
- Inhalt:
  - 10x Blue Magic Mop
  - 10x Handpad
  - 1 x Mikrofasermop
  - 1 Teleskopstiel
  - 1 Klapphalter

Art.-Nr. 05-40-Set



**2) Blue Magic Staubbindetuch**

- Rolle: 115 mm x 25 m
- Hohe Staubaufnahmekapazität
- Für die Aufnahme von Staub und losem Schmutz
- Ölfrei

Art.-Nr. 08-BM/115



**3) Mikrofaser-teddytuch Soft & Dry**

- Hochwertige Mikrofaser
- Hohe Wasseraufnahmekapazität
- Made in Germany
- Abmessung: 40 x 40 cm

Art.-Nr. MCS-MF-40x40



**4) Mikrofaserhandschuh Set**

- Innovative Form
- Vereint Komfort und Funktionalität
- Made in Germany
- Hochwertige Mikrofaser
- Reinigungsarbeiten aller Art
- Inkl. 1x Fensterleder Pad, 1x Reinigungsvlies weiß, 1x Staubpad

Art.-Nr. MCS-05-MF

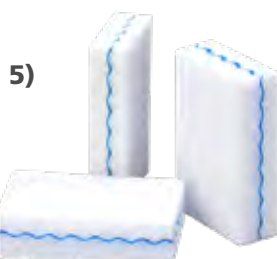

**5) Blue Wave Handschwämme Set (10 Stück)**

- Melaminhandschwamm
- Reinigung ohne Chemie, nur mit Wasser
- Exzellente Reinigungswirkung
- Reinigung von Absatzstrichen, Glasflächen und Stiftmarkierungen uvm.
- Abmessung: 110 x 70 mm (nicht auf Lack anwenden)

Art.-Nr. BW-70x110





# PINSEL · ROLLER



**WERK  
ZEUG  
KATALOG**

05





1)



**1) Lackier-Ringpinsel, Profi**

Schwarze Borsten, gelber 2-fach-Kordelvorband, rote Abdeckkappe, roher Holzstiel

Art.-Nr.	Größe	Länge
2136	2	75 mm
	4	82 mm
	6	85 mm
	8	90 mm
	10	97 mm
	12	100 mm
	14	110 mm

2)



**2) Lackier-Ringpinsel, Premium**

Schwarze Borsten, rote Kunststoff-Fassung mit 2-fach Kunststoff-Fassung, rote Abdeckkappe, roher Holzstiel

Art.-Nr.	Größe	Länge
2036	4	82 mm
	6	85 mm
	8	90 mm
	10	95 mm
	12	95 mm

3)



**3) Lackier-Ringpinsel, Premium**

Helle Borsten, weißer 2-fach-Kordelvorband, gelbe Abdeckkappe, roher Holzstiel

Art.-Nr.	Größe	Länge
2040	2	75 mm
	4	80 mm
	6	82 mm
	8	90 mm
	10	95 mm
	12	102 mm
	14	107 mm

4)



**4) Oval-Lackier-Ringpinsel, Premium**

Schwarze Borsten, meißelförmig gearbeitet, rostfreier Ring, gelber Vorband, rote Abdeckkappe, roher Holzstiel

Art.-Nr.	Größe	Länge
2015	4	78 mm
	6	80 mm
	8	87 mm
	10	95 mm
	12	95 mm
	14	100 mm



1)

**1) Universal-Ringpinsel, Standard**

Metallfrei, helle Borsten, gelb-rote Kunststofffassung

Art.-Nr.	Größe	Länge
2072	2	60 mm
	4	67 mm
	6	70 mm
	8	78 mm
	10	80 mm
	12	80 mm
	14	82 mm

2)

**2) Fensterpinsel**

Schwarze Borsten, flaches schräges Nickelblech, langer naturlackierter Stiel

Art.-Nr.	Größe
2022	40

3)

**3) Plattpinsel, Profi**

Schwarze Borsten, flache Holzstiele

Art.-Nr.	Größe	Borstenlänge
1005	10	30 mm
	15	40 mm
	20	42 mm
	25	44 mm
	30	46 mm

4)

**4) Plattpinsel, Profi**

Schwarze Borsten, gebogene Bleche, flache Holzstiele

Art.-Nr.	Größe	Borstenlänge
1009	15	40 mm
	20	40 mm
	25	42 mm
	30	48 mm
	35	48 mm

5)

**5) Schrägstrichzieher, Profi**

Schwarze Kunstfasern, schräge rostfreie Bleche, flache Stiele

Art.-Nr.	Größe	Borstenlänge
1013	10	13 mm
	15	16 mm
	20	21 mm
	25	24 mm
	30	27 mm
	35	31 mm



1)



**1) Heizkörperpinsel, Profi**

Schwarze Borsten, gebogene Bleche, lange Holzstiele

Art.-Nr.	Größe	Borstenlänge
3522	25	45 mm
	35	48 mm
	50	54 mm
	60	60 mm
	75	60 mm

2)



**2) Heizkörperpinsel, Profi**

Helle Borsten, gebogene Bleche, lange Holzstiele

Art.-Nr.	Größe	Borstenlänge
3514	25	45 mm
	35	50 mm
	50	56 mm
	60	56 mm
	75	62 mm

3)



**3) Flachpinsel, Premium**

XII. Stärke, schwarze Borsten, Messingbleche, naturlackierte Stiele

Art.-Nr.	Größe	Borstenlänge
1506	30	48 mm
	40	54 mm
	50	54 mm
	60	60 mm
	80	67 mm

4)



**4) Flachpinsel, Premium**

XII. Stärke, helle Borsten, Messingbleche, naturlackierte Stiele

Art.-Nr.	Größe	Borstenlänge
1505	30	48 mm
	40	54 mm
	50	54 mm
	60	60 mm
	80	67 mm

5)



**5) Flachpinsel, Standard**

VI. Stärke, helle Borsten, Weißblechzwinge, rohe Holzstiele

Art.-Nr.	Größe	Borstenlänge
1670	25	46 mm
	35	46 mm
	50	46 mm
	60	46 mm
	75	54 mm

6)



**6) Flachpinsel, Standard**

VI. Stärke, helle Borsten, rostfreie Bleche, rot-silber lackierte Stiele

Art.-Nr.	Größe	Borstenlänge
1552	20	44 mm
	25	44 mm
	35	44 mm
	50	44 mm
	60	44 mm
	70	50 mm
	99	57 mm



1)

**1) Fassadenpinsel, Premium**

X. Stärke, abgewinkelt, besonders zum Beschneiden geeignet, rostfreie Bleche, lange schwarze Borsten, zusätzlich geheftet, kurze Holzstiele

Art.-Nr.	Größe	Borstenlänge
3810	75	67 mm

2)

**2) Fassadenpinsel, Premium**

VI. Stärke, abgewinkelt, besonders zum Beschneiden geeignet, rostfreie Bleche, schwarze Borsten, zusätzlich geheftet, 35 cm Holzstiele

Art.-Nr.	Größe	Borstenlänge
3801	50, 60	55 mm
	75, 99	67 mm

3)

**3) Fassadenpinsel, Premium**

X. Stärke, abgewinkelt, besonders zum Beschneiden geeignet, rostfreie Bleche, schwarze Borsten, zusätzlich geheftet, 35 cm Holzstiele

Art.-Nr.	Größe	Borstenlänge
3812	75	67 mm

4)

**4) Fassadenpinsel, Profi**

VI. Stärke, abgewinkelt, besonders zum Beschneiden geeignet, rostfreie Bleche, schwarze Borsten, zusätzlich geheftet, mit extra langem 80 cm Holzstiel

Art.-Nr.	Größe	Borstenlänge
3816	75	60 mm

5)

**5) Winkelpinsel-Köpfe**

Helle Borsten, vulkanisiert, Kunststoff-Fassung, mit Schraube und Mutter

Art.-Nr.	Größe	Länge
4611	10	80 mm
	12	85 mm
	14	85 mm
	16	95 mm

6)

**6) Winkelpinsel-Faconstiele**

Art.-Nr.	Größe	Länge
4507	45	45 cm

1)



**1) Flächenstreicher**

Für Dispersionen und Tiefgrund, graue Borsten, vulkanisiert, grüner Kunststoffkörper

Art.-Nr.	Größe	Borstenlänge
3013	10 x 3 cm	60 mm
	12 x 3 cm	65 mm

2)



**2) Flächenstreicher**

Helle Borsten, vulkanisiert, Metall-Fassung

Art.-Nr.	Größe	Borstenlänge
5206	7 x 3 cm	54 mm
	10 x 3 cm	61 mm
	12 x 3 cm	61 mm
	14 x 4 cm	61 mm

3)



**3) Flächenstreicher**

Helle Borsten, vulkanisiert, Metall-Fassung

Art.-Nr.	Größe
5207	7 x 3 cm
	10 x 3 cm
	12 x 3 cm
	14 x 4 cm
	15 x 5 cm

4)



**4) Maler-Deckenbürste**

„Erste Qualität“, Mantel aus schwarzen Borsten, sehr kräftige dunkle Einlage, in Reihen vulkanisiert, offene Stirnseiten, Metallkörper

Artikel-Nr.	Größe	Borstenlänge
2527	03 / 17 x 7 cm	100 mm

5)



**5) Handwerker-Deckenbürste**

Helle Borsten, in Bündeln vulkanisiert, grüner Kunststoffkörper, auch als Tiefgrundbürste geeignet

Artikel-Nr.	Größe	Borstenlänge
2623	02 / 17 x 7 cm	78 mm
	03 / 18 x 8 cm	83 mm



1)

**1) Fassaden-Streichbürste**

Oval, helle Borsten, in Bündeln vulkanisiert, Holzkörper

Artikel-Nr.	Größe	Borstenlänge
3001	13 x 5,5 cm	65 mm

2)

**2) Fassaden-Streichbürste**

Eckig, helle Borsten, in Bündeln vulkanisiert, Holzkörper

Artikel-Nr.	Größe	Borstenlänge
3002	13 x 5,5 cm	65 mm

3)

**3) Deckenbürste, Standard**

PP-Fasern, gestanzt, ovaler Kunststoff-Körper

Artikel-Nr.	Größe	Borstenlänge
2554	03 / 17 x 8,5 cm	80 mm

4)

**4) Tiefgrundbürste**

Silverpren-Fasern, gestanzt, Lösungsmittel und tiefgrundbeständig, Kunststoff-Körper

Artikel-Nr.	Größe	Borstenlänge
2560	01 / 17,5 x 7,5 cm	73 mm

5)

**5) Fußboden-Streichbürste**

Auch für Versiegelungsarbeiten, helle Borsten, offene Stirnseiten, komplett mit Stielhalter, nicht oxidierende Messingschrauben

Artikel-Nr.	Größe	Borstenlänge
4114	22 x 2,5 cm	43 mm

6)

**6) Binderbürste**

Graue Borsten, in Bündeln vulkanisiert, Kunststoffkörper

Artikel-Nr.	Größe	Borstenlänge
2528	02 / 17 x 7 cm	80 mm



1)



**1) Maler-Abstauber**

Mit langem Stiel, helle Borsten, vulkanisiert

Artikel-Nr.	Größe	Borstenlänge
4023	10 x 400 mm	50 mm

2)



**2) Abstauber**

Taschenformat, helle Borsten, vulkanisiert

Artikel-Nr.	Größe	Borstenlänge
4020	22 x 170 mm	62 mm

3)



**3) Tapezierwischer mit Griffloch**

100 % helle Nylonfasern, in Bündeln vulkanisiert, besonders für Raufasertapeten geeignet

Artikel-Nr.	Größe
4040	32 cm

4)



**4) Tapezierwischer mit Griffloch**

Graue Borsten, in Reihen vulkanisiert, für empfindliche Tapeten mit Oberflächenstruktur

Artikel-Nr.	Größe
4041	32 cm

5)



**5) Tapezierwischer mit Griffloch**

OptiMix® / Nylon, in Reihen vulkanisiert, für empfindliche Tapeten mit Oberflächenstruktur

Artikel-Nr.	Größe
4043	32 cm

6)



**6) Tapezierbürste, Standard**

Eckig, mit Bart, schwarzes Rosshaar, gestanz

Artikel-Nr.	Größe
4054	02 / 23 x 6,5 cm

7)



**7) Tapezierbürste**

Mit runden Stirnseiten und Bart, kräftiges reines Rosshaar, handeingezogen, Deckel verschraubt

Artikel-Nr.	Größe
4031	03 / 25 x 6,5 cm





1)

**1) Studio Line Plakatschreiber, flach**

Besonders für wasserverdünnbare Künstlerfarben, goldenes Toray-Nylon, nahtlose Silberzwingen, kurze, lackierte Stiele

Art.-Nr. 0539

Größe	3	5	6	9	12	16	19	25
Haarlänge (mm)	16	17	21	25	28	29	31	35

2)

**2) Schriftpinsel, rund (Konturierpinsel)**

Helle Rindshaare, Nickelzwingen, lange Stiele

Art.-Nr. 0531

Größe	2	4	6	8	10	12	14	16	18	20
Haarlänge (mm)	20	22	24	26	28	30	32	35	38	41

3)

**3) STUDIO LINE - Aquarellpinsel**

Besonders für wasserverdünnbare Künstlerfarben, goldenes Toray-Nylon, nahtlose Silberzwingen, kurze, schwarz lackierte Stiele

Art.-Nr. 0536

Größe	0	1	2	2	4	5	6	8	10	12	14
Ø in mm	1,7	2,4	2,6	2,8	2,9	3,5	4,2	5,6	7	7,8	8,8
Haarlänge (mm)	6,5	8,5	11	12	15	17	19	23	27	29	32

4)

**4) Aquarellpinsel**

Rund, feinste, elastische Haarmischung, Nickelzwingen, kurze, unlackierte Stiele

Art.-Nr. 0512

Größe	1	2	2	4	5	6	8	10	12
Ø in mm	2	2,5	3	3,3	3,8	4	5	6	7
Haarlänge (mm)	10	11	13	15	17	17	22	27	32

5)

**5) Schüler- und Lehrlingsortiment**

Vom Maler- und Lackierer-Fachverband empfohlen, in runder schraubbarer Klarsichtbox, Ölmalpinsel, Plakatschreiber, Aquarellpinsel, Gussow-Künstlerpinsel, Strichzieher, Plattpinsel und Lackierpinsel

Art.-Nr. Größe  
1040 20

6)

**6) Ausbesserungspinsel**

Schwarzes Feinhaar, katzenzungenförmig, grün lackierte Stiele, 12 Stück auf Karte

Art.-Nr. Größe  
0516 06  
08

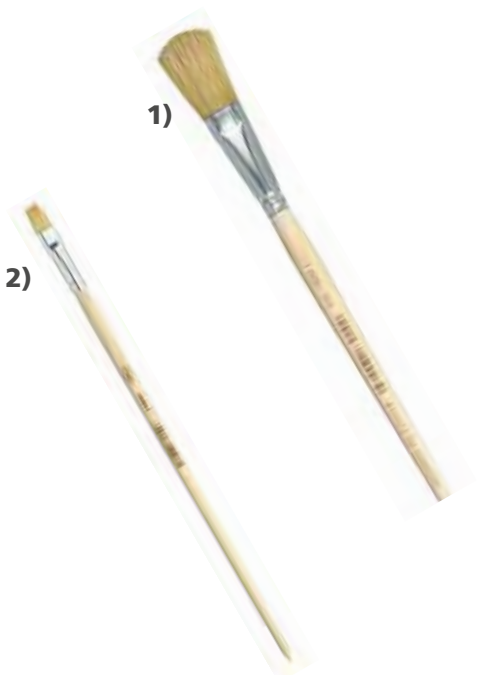

**1) Emaillelackpinsel**

Helle Borsten, flache Zwingen, kurze Stiele

Art.-Nr.	Größe	Borstenlänge
1000	00/10 mm	28 mm
	01/12 mm	30 mm
	02/14 mm	33 mm
	03/16 mm	35 mm
	04/18 mm	40 mm
	05/20 mm	40 mm

**2) Gussow-Künstlerpinsel, flach**

Mittellang, helle Borsten, Nickelzwingen, lange Stiele

Art.-Nr.	Größe	Borstenlänge
1020	4	8 mm
	6	9 mm
	8	11 mm
	10	15 mm
	12	15 mm
	14	16 mm
	16	20 mm
	18	22 mm

3)



**3) Vertreiber, Profi**

Helle Borsten, breite Bleche, Holzstiele

Art.-Nr.	Größe	Borstenlänge
1030	20 mm	37 mm
	30 mm	40 mm
	40 mm	47 mm
	50 mm	52 mm
	60 mm	55 mm
	80 mm	60 mm

4)



**4) Modler, Profi**

Helle Borsten, breite Bleche, kurze Holzstiele

Art.-Nr.	Größe	Borstenlänge
1036	30 mm	28 mm
	40 mm	30 mm
	50 mm	30 mm
	60 mm	32 mm
	80 mm	35 mm
	99 mm	42 mm

5)



**5) Schleifmodler, Profi**

Helle Borsten, kurz und voll, breite Bleche, kurze Holzstiele

Art.-Nr.	Größe	Borstenlänge
1037	30 mm	16 mm
	40 mm	18 mm
	50 mm	18 mm
	60 mm	20 mm
	80 mm	21 mm
	99 mm	23 mm

6)



**6) Finishpinsel, Premium**

Extra feine Kunstfasern, sauberes Beschneiden und perfektes Oberflächenfinish, Edelstahlbleche, kurze Holzstiele

Art.-Nr.	Größe	Borstenlänge
1035	50 mm	38 mm
	75 mm	40 mm
	100 mm	40 mm



### Wistoba AquaSol

AquaSol Fasern sind besonders fein und zum Borstenende hin gespitzt. Sie eignen sich bestens zum Verarbeiten von allen niedrigviskosen Lacksystemen und erreichen beim Verschlichten eine streifenfreie Oberfläche.

Aqua = Wasser

Sol = solvent = Lösungsmittel

1)



#### 1) Plattpinsel, AquaSol

Feine Kunstfasern, gebogene rostfreie Bleche, rohe Holzstiele

Art.-Nr. 1126	Bestellgröße	15	20	25	35
	Faserlänge	38	44	44	49 mm

2)



#### 2) Flachpinsel, AquaSol

XII. Stärke, feine Kunstfasern, rostfreie nahtlose Fassungen, rohe Holzstiele

Art.-Nr. 1526	Bestellgröße	30	40	50	60	70
	Faserlänge	50	55	55	60	65 mm

3)



#### 3) Lackier-Ringpinsel, AquaSol

Feine Kunstfasern, weiße Kunststoff-Fassung mit 2-fach Kunststoffvorband, weiße Abdeckkappe, roher Holzstiel

Art.-Nr. 2026	Bestellgröße	02	04	06	08	10	12
	Länge	73	80	82	88	94	98 mm

4)



#### 4) Fensterpinsel, AquaSol

Feine Kunstfasern, flaches schräges Nickelblech, langer naturlackierter Stiel

Art.-Nr. 2124	Größe.	40 mm
	Faserlänge	35 mm

5)



#### 5) Rundpinsel, AquaSol

Feine Kunstfasern, Edelstahlring, kurzer Fadenvorband, runder gewachster Poucestiel

Art.-Nr. 2125	Bestellgröße	12	14	16	18
	Durchmesser	24	27	30	34 mm
	Länge	58	64	69	69 mm

6)



#### 6) Rundpinsel, AquaSol

Feine Kunstfasern, extra spitz gearbeitet, Edelstahlring, runder gewachster Poucestiel

Art.-Nr. 2126	Bestellgröße	12	14	16	18
	Durchmesser	24	27	30	34 mm
	Länge	58	64	69	69 mm

**Wistoba Krex**

Malerpinsel mit Krex Kunstfasermischung. Diese Pinsel wurden in Zusammenarbeit mit der Deutschen Lack- und Farbenindustrie speziell für den Einsatz in wasserbasierten Lacken und Lasuren entwickelt.

**Pinsel mit Krex Faserbesteckung zeichnen sich aus durch:**

- Sehr gute Lackaufnahme • Sehr gute Lackverteilung • Saubere Kanten beim Beschneiden • Eine perfekte streifenfreie Oberfläche • Sehr gute Reinigung • Kein Faserverlust

Alle Produkte sollten vor Gebrauch gründlich ausgewaschen werden.

1)



**1) Plattpinsel**

Krex Kunstfasern, gebogene rostfreie Bleche, rohe Holzstiele

Art.-Nr. 1128	Bestellgröße	15	20	25	35
	Borstenlänge	38	40	42	48 mm

2)



**2) Plattpinsel**

Gebogen, Krex Kunstfasern, blaue Kunststoff-Fassungen, rohe Holzstiele

Art.-Nr. 1127	Bestellgröße	20	30
	Borstenlänge	42	48 mm

3)



**3) Flachpinsel**

Krex Kunstfasern, XII. Stärke, vollverklebt in blauen Kunststoff-Fassungen, rohe Holzstiele

Art.-Nr. 1528	Bestellgröße	30	40	50	60	75
	Borstenlänge	46	53	60	65	65 mm

4)



**4) Flachpinsel**

Krex Kunstfasern, IX. Stärke, rostfreie Bleche, rohe Holzstiele

Art.-Nr. 1529	Bestellgröße	30	40	50	60	80
	Borstenlänge	53	58	65	65	70 mm

5)



**5) Lackier-Ringpinsel**

Krex Kunstfasern, rostfreier Ring, 2-facher blau-weißer Kordel-Vorband, blaue Abdeckkappe, roher Holzstiel

Art.-Nr. 2028	Bestellgröße	02	04	06	08	10	12
	Länge	65	82	85	90	97	100 mm

6)



**6) Lackier-Ringpinsel**

Krex Kunstfasern, blauer Kunststoff-Fassung mit 2-fach Kunststoffvorband, blaue Abdeckkappe, roher Holzstiel

Art.-Nr. 2039	Bestellgröße	02	04	06	08	10	12
	Länge	73	80	82	88	94	98 mm



1)

**1) Fensterpinsel**

Krex Kunstfasern, flaches schräges Nickelblech, langer naturlackierter Stiel

Art.-Nr. 2021 Bestellgröße 30 40

Borstenlänge 42 42 mm



2)

**2) Dreikant-Beschneidpinsel**

Besonders zum Lackieren von Fenstern geeignet, Krex Kunstfasern, roher Holzstiel

Art.-Nr. 2025 Bestellgröße 50

Borstenlänge 44 mm



3)

**3) Flächenstreicher**

Krex Kunstfasern, vulkanisiert, blauer Kunststoffkörper, roher Holzgriff mit Kunststoff-Eimerhalter

Art.-Nr. 3028 Bestellgröße 10 x 3 12 x 3 cm

Borstenlänge 75 75 mm



4)

**4) Heizkörperpinsel**

Krex Kunstfasern, gebogene rostfreie Bleche, lange rohe Holzstiele

Art.-Nr. 3528 Bestellgröße 25 35 50 60 75

Borstenlänge 45 48 54 60 60 mm



5)

**5) Heizkörperpinsel**

Krex Kunstfasern, blaue Kunststoff-Fassungen, lange rohe Holzstiele

Art.-Nr. 3527 Bestellgröße 30 40 50 60 70

Borstenlänge 45 52 57 65 65 mm

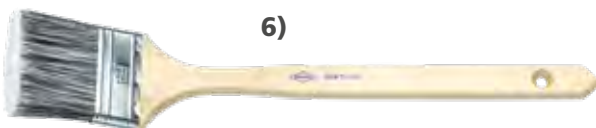

6)

**6) Fassadenpinsel**

Krex Kunstfasern, rostfreie Bleche, VI. Stärke, 35 cm rohe Holzstiele

Art.-Nr. 3828 Bestellgröße 50 60 75

Borstenlänge 53 55 65 mm



7)

**7) Fassadenpinsel**

Abgewinkelt, VI. Stärke Krex Kunstfasern, besonders zum Beschneiden geeignet, blaue Kunststoff-Fassungen, 35 cm Holzstiele

Art.-Nr. 3827 Bestellgröße 50 75

Borstenlänge 53 63 mm



8)

**8) Rundpinsel**

Krex-Kunstfasern, extra spitz gearbeitet, Edelstahlring, runder gewachster Poucestiel

Art.-Nr. 2108 Bestellgröße 12 14 16 18

Durchmesser 24 27 30 34 mm

Borstenlänge 58 64 69 69 mm





1)



**1) Pro-Hybrid Rundpinsel 2020 Serie**

Ideal zum Lackieren von Sockelleisten, Treppengeländer, Fensterrahmen, Leisten, Türen, Möbel.

- Allround-Borste in Top-Qualität für alle Lacksysteme • Edelstahlring und lackierter FSC-Buchenholzstiel • VE: 6 Stück

Art.-Nr.	Größe	Durchmesser
1.01.2020.08	8 (0)	16 mm
1.01.2020.10	10 (2)	20 mm
1.01.2020.12	12 (3)	23 mm
1.01.2020.14	14 (4)	26 mm
1.01.2020.16	16 (6)	29 mm
1.01.2020.18	18 (7)	36 mm
1.01.2020.20	20 (8)	39 mm

2)



**2) Pro-Hybrid Spitzpinsel 2022 Serie**

Dieser Pinsel ist ideal zum Lackieren von Sockelleisten, Treppengeländer, Fensterrahmen, Leisten, Türen, Möbel. In einem Spitz rasiert, so dass man sofort beschneiden kann.

- Allround-Borste in Top-Qualität für alle Lacksysteme • Edelstahlring und lackierter FSC-Buchenholzstiel • VE: 6 Stück

Art.-Nr.	Größe	Durchmesser
1.01.2022.10	10 (2)	20 mm
1.01.2022.12	12 (3)	23 mm
1.01.2022.14	14 (4)	26 mm
1.01.2022.16	16 (6)	29 mm
1.01.2022.18	18 (7)	36 mm

3)



**3) Pro-Hybrid Flachpinsel 2023 Serie**

Flachpinsel geeignet zum Bearbeiten von Lack, Holzlasur und Holzöl auf Böden, Wänden oder Zäunen.

- Allround-Borste in Top-Qualität für alle Lacksysteme • Edelstahlzwinge und lackierter FSC-Buchenholzstiel • VE: 6 Stück

Art.-Nr.	Größe	Durchmesser
1.02.2023.10	1"	25 mm
1.02.2023.15	1,5"	40 mm
1.02.2023.20	2"	50 mm
1.02.2023.25	2,5"	60 mm
1.02.2023.30	3"	75 mm

4)



**4) Pro-Hybrid Gebogene Plattpinsel 2024 Serie**

Besonders geeignet zum Lackieren schwer zugänglicher Stellen im Bereich von Fenstern und Türen.

- Allround-Borste in Top-Qualität für alle Lacksysteme • Edelstahlzwinge und lackierter FSC-Buchenholzstiel • VE: 6 Stück

Art.-Nr.	Größe	Durchmesser
1.20.2024.16	16 mm	9 mm
1.20.2024.20	20 mm	10 mm
1.20.2024.24	24 mm	13 mm



1)



### 1) Pro-Hybrid Heizkörperpinsel 2026 Serie

Aufgrund seines gebogenen Kopfdesigns ist der Heizkörperpinsel sehr gut geeignet für den Einsatz an schwer zugänglichen Stellen.

• Allround-Borste in Top-Qualität für alle Lacksysteme • Edelstahlzwinge und lackierter FSC-Buchenholzstiel • VE: 12 Stück

Art.-Nr.	Größe	Durchmesser
1.02.2026.10	1"	25 mm
1.02.2026.15	1,5"	40 mm
1.02.2026.20	2"	50 mm
1.02.2026.25	2,5"	60 mm
1.02.2026.30	3"	75 mm

2)



### 2) One by Staalmeester Plattpinsel Gerade – SERIE ONE 1020

Dieser hochwertige Pinsel ist flach und aufgrund der hohen Qualität der Staalmeester®-One-Synthetikfasern sehr gut geeignet zum Ziehen feiner Linien.

• Handgefertigte Spitzenklasse! • Staalmeester®-One Synthetikfasern Mix für alle Lacksysteme • Höchste Formstabilität und Elastizität • Vernickelte Messing-Zwinge • Hochwertiger Buchenholzstiel • VE: 6 Stück

Art.-Nr.	Größe
1.09.1020.15	15 mm
1.09.1020.20	20 mm
1.09.1020.25	25 mm

3)



### 3) One by Staalmeester Plattpinsel Gebogen – SERIE ONE 1030

Für schwer erreichbare Stellen und bestens zum Lasieren geeignet!

• Edelstahlzwinge und lackierter Buchenholzstiel • VE: 6 Stück

Art.-Nr.	Größe
1.09.1030.15	15 mm
1.09.1030.20	20 mm
1.09.1030.25	25 mm

4)



### 4) One by Staalmeester Schrägstrichzieher – SERIE ONE 1040

Pinsel für eine sehr exakte Strichführung aufgrund der feinen Staalmeester®-One Synthetikhaare. Gut geeignet für Farbabgrenzungen. Kein Abkleben mehr notwendig!

• Edelstahlzwinge und lackierter Buchenholzstiel • VE: 6 Stück

Art.-Nr.	Größe
1.09.1040.18	18 mm
1.09.1040.25	25 mm

5)



### 5) One by Staalmeester Breitpinsel – SERIE ONE 1050

Finishpinsel geeignet zum Nachstreichen von Lasuren und Acrylfarben auf allen Untergründen aufgrund der Staalmeester®-One Synthetikhaare. Hinterlässt keine Spuren beim Auftragen!

• Handgefertigte Spitzenklasse! • Edelstahlzwinge und hochwertiger Buchenholzstiel • VE: 6 Stück

Art.-Nr.	Größe
1.09.1050.05	50 mm
1.09.1050.07	75 mm
1.09.1050.10	100 mm
1.09.1050.12	120 mm
1.09.1050.15	150 mm



1)



**1) One by Staalmeester Modler – SERIE ONE 1060**

Sehr robuster Modler, der aufgrund der feinen Staalmeester®-One Synthetikkaare für schnelles Kreieren geeignet ist.

- Handgefertigte Spitzenklasse! • Edelstahlzwinge und hochwertiger Buchenholzstiel • VE: 6 Stück

Art.-Nr.	Größe
1.09.1060.20	50 mm
1.09.1060.25	60 mm
1.09.1060.30	75 mm

2)



**2) One by Staalmeester Rundpinsel – SERIE ONE 1070**

Dieser hochwertige Pinsel hat eine leichte Führung durch das feine Staalmeester®-One Synthetikkaar. Gute Flüssigkeitsaufnahme und gleichmäßige Abgabe. Für Malarbeiten in Ecken und Kanten. Hinterlässt keine Streifen!

- Handgefertigte Spitzenklasse! • Edelstahlzwinge und hochwertiger Buchenholzstiel • VE: 6 Stück

Art.-Nr.	Größe	Durchmesser
1.09.1070.10	10 (2)	20 mm
1.09.1070.14	14 (4)	26 mm
1.09.1070.16	16 (6)	29 mm

3)



**3) One by Staalmeester Gussowpinsel – SERIE ONE 1090**

Mit diesem Pinsel kann Ölmalfarbe unverdünnt verarbeitet werden. Farbaufnahme und Formstabilität sind besser mit dieser Naturborste.

- Handgefertigte Spitzenklasse! • Vernickelte Messingzwinge • Naturlackierstiel, lang • VE: 6 Stück

Art.-Nr.	Größe
1.09.1090.06	6 mm
1.09.1090.12	12 mm
1.09.1090.18	18 mm

4)



**4) One by Staalmeester Rundpinsel – SERIE ONE 1095**

Gleich der Serie 1090, aber rund. Farbaufnahme und Formstabilität sind besser mit dieser Naturborste.

- Handgefertigte Spitzenklasse! • Vernickelte Messingzwinge • Naturlackierstiel, lang • VE: 6 Stück

Art.-Nr.	Größe
1.09.1095.06	6 mm
1.09.1095.12	12 mm
1.09.1090.16	16 mm

5)



**5) Staalmeester Mikrofilz Roller – SERIE 1605/1606**

Für diese Roller verwenden wir den gleichen hohen Produktions-Qualitätsstandard wie für unsere Pinsel. Die Walzen eignen sich daher zur Verarbeitung aller Lacke. Sie sind außerdem fusselfrei und ergeben ein äußerst glattes Endergebnis.

- Hochwertiger Mikrofilz mit einer Florhöhe von 5 mm

Art.-Nr.	Größe	Durchmesser	VE
1.10.1605.10	10 cm	15 mm	2 Stück
1.10.1606.10	10 cm	15 mm	10 Stück
1.10.1606.12	12 cm	30 mm	5 Stück

6)



**6) Staalmeester Mikrofiber Roller – SERIE 1608/1609**

Für diese Farbröller verwenden wir den gleichen hohen Produktion Qualitätsstandard wie für unsere Pinsel. Die Walzen eignen sich daher zur Verarbeitung aller Lacke. Sie sind außerdem fusselfrei und ergeben ein äußerst glattes Endergebnis.

- Hochwertiger Mikrofiber

Art.-Nr.	Größe	Florhöhe	VE
1.10.1608.18	18 cm	9 mm	2 Stück
1.10.1609.25	25 cm	14 mm	2 Stück



# ROLLER



**WERK  
ZEUG  
KATALOG**

HT UND STR  
EN ABDECKE  
ZIERTISCHE S  
OM MALERW  
ARBEITSSCHU  
NSTIGES MASCH  
ALERWERKZEUG  
N ARBEITSSCHU  
SCHINEN GERÄT  
ROLLER BODENI  
NG LEITERN UND  
ÜR SCHLEIFMITTE  
GERWERKZEUGE A  
N UND GERÜSTE T  
EL LICHT UND STR  
BKLEBEN ABDECKE  
E TAPEZIERTISCHE U  
ND STROM MALERW  
ECKEN ARBEITSSCHU  
S MASCHINEN GERÄT  
NSEL ROLLER BODENI  
EIDUNG LEITERN UND  
UBEHÖR SCHLEIFMITTE  
ENLEGERWERKZEUGE A  
EITERN UND GERÜSTE T  
FMITTEL LICHT UND STR  
GE ABKLEBEN ABDECKE  
RÜSTE TAPEZIERTISCHE U  
HT UND STROM MALERW  
ABDECKEN ARBEITSSCHU  
CHE SONSTIGES MASCHINE  
MASCHINEN GERÄTE ZUBEH  
ROLLER BODENLEGERWERKZ  
IG LEITERN UND GERÜSTE T  
HLEIFMITTEL LICHT UND STR  
KZEUGE ABKLEBEN ABDECKE  
D GERÜSTE TAPEZIERTISCHE S  
L LICHT UND STROM MALERW  
BEN ABDECKEN ARBEITSSCHU  
SONSTIGES MASCHINEN GERÄT



## FRIESS

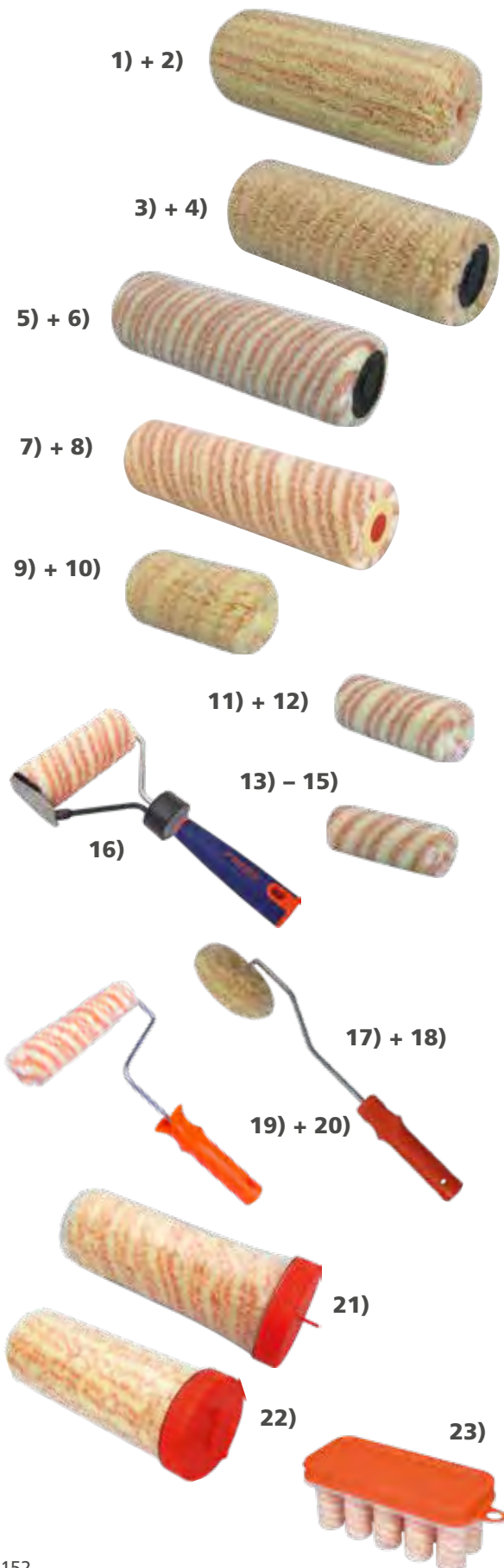

- Malerstreif**
- 1) Malerstreif Fassaden-Farbwalze, 20 cm / 21 mm, gepolstert  
• Geeignet für strukturierte Untergründe Art.-Nr. F4320500
  - 2) Malerstreif Fassaden-Farbwalze, 27 cm / 21 mm, gepolstert  
• Geeignet für strukturierte Untergründe Art.-Nr. F4327500
  - 3) Malerstreif Exquisit-Farbwalze, 18 cm / 21 mm  
• Geeignet für strukturierte Untergründe Art.-Nr. F3318500
  - 4) Malerstreif Exquisit-Farbwalze, 25 cm / 21 mm  
• Geeignet für strukturierte Untergründe Art.-Nr. F3325500
  - 5) Malerstreif Exquisit-Farbwalze, 18 cm / 12 mm  
• Geeignet für glatte Untergründe Art.-Nr. F3318550
  - 6) Malerstreif Exquisit-Farbwalze, 25 cm / 12 mm  
• Geeignet für glatte Untergründe Art.-Nr. F3325550
  - 7) Malerstreif Maler-Farbwalze, 18 cm / 12 mm  
• Geeignet für glatte Untergründe Art.-Nr. F3118550
  - 8) Malerstreif Maler-Farbwalze, 25 cm / 12 mm  
• Geeignet für glatte Untergründe Art.-Nr. F3125550
  - 9) Malerstreif Kleinwalze, 12 cm / 21 mm, doppelstark  
• Geeignet für strukturierte Untergründe Art.-Nr. F6512500
  - 10) Malerstreif Kleinwalze, 16 cm / 21 mm, doppelstark  
• Geeignet für strukturierte Untergründe Art.-Nr. F6516500
  - 11) Malerstreif Kleinwalze, 12 cm / 12 mm, doppelstark  
• Geeignet für glatte Untergründe Art.-Nr. F6512550
  - 12) Malerstreif Kleinwalze, 16 cm / 12 mm, doppelstark  
• Geeignet für glatte Untergründe Art.-Nr. F6516550
  - 13) Malerstreif Heizkörperwalze, 5 cm / 12 mm  
• Geeignet für glatte Untergründe Art.-Nr. F6105550
  - 14) Malerstreif Heizkörperwalze, 10 cm / 12 mm  
• Geeignet für glatte Untergründe Art.-Nr. F6111550
  - 15) Malerstreif Heizkörperwalze, 15 cm / 12 mm  
• Geeignet für glatte Untergründe Art.-Nr. F6115550
  - 16) Malerstreif EasyLiner, 12 cm / 12 mm, Kompletroller  
• Für perfekte Rand- und Farbabgrenzung Art.-Nr. F0010550
  - 17) Malerstreif Eckenroller, 21 mm, Kompletroller Art.-Nr. F5240500
  - 18) Malerstreif Eckenroller, 21 mm, Ersatzwalze Art.-Nr. F5340500
  - 19) Malerstreif Kleinroller, 18 cm / 12 mm, Flitzer  
• Komplet-Roller • Bezug: Malerstreif, 12 mm Art.-Nr. F6418550
  - 20) Malerstreif Ersatzwalze, 18 cm / 12 mm, Flitzer  
• Ersatzwalze, 21 mm Malerstreif Art.-Nr. F6518550
- Click & Roll Malerstreif**
- 21) Click & Roll Malerstreif Exquisit-Farbwalze, 25 cm / 21 mm  
• Geeignet für strukturierte Untergründe Art.-Nr. F533265022
  - 22) Click & Roll Malerstreif Fassaden-Farbwalze, 25 cm / 21 mm  
• Geeignet für strukturierte Untergründe Art.-Nr. F543275022
  - 23) Click & Roll Malerstreif Heizkörperwalze, 10 cm / 12 mm  
• Geeignet für glatte Untergründe Art.-Nr. F561115522

1) – 4)



5)



6) + 7)

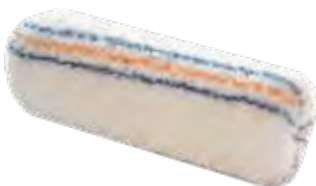

8) + 9)



10) + 11)



12)



13)



**Goldfaden Exquisit-Farb- und Heizkörperwalzen**

- 1) Goldfaden Exquisit-Farbwalze 18 cm / 18 mm, megX Art.-Nr. F331836020030
- 2) Goldfaden Exquisit-Farbwalze 25 cm / 18 mm, megX Art.-Nr. F332536020030
- 3) Goldfaden Exquisit-Farbwalze 18 cm / 12 mm, megX Art.-Nr. F331834020030
- 4) Goldfaden Exquisit-Farbwalze 25 cm / 12 mm, megX Art.-Nr. F332534020030
- 5) Goldfaden Heizkörperwalze 10 cm / 12 mm, megX Art.-Nr. F611134020030

**ProCOAT**

• 100 % speziell beschichtetes Endlospolyamidgarn • Für die Verarbeitung aller Dispersionen und speziell für mineralische Farben • Kein Verkleben der Fasern • Leicht zu reinigen

- 6) ProCOAT Fassaden-Farbwalze, gepolstert, 20 cm / 18 mm  
• Auf groben, strukturierten Untergründen Art.-Nr. F54320265
- 7) ProCOAT Fassaden-Farbwalze, gepolstert, 27 cm / 18 mm  
• Auf groben, strukturierten Untergründen Art.-Nr. F54327265
- 8) ProCOAT Exquisit-Farbwalze, 18 cm / 18 mm  
• Auf strukturierten Untergründen Art.-Nr. F53318265
- 9) ProCOAT Exquisit-Farbwalze, 25 cm / 18 mm  
• Auf strukturierten Untergründen Art.-Nr. F53325265
- 10) ProCOAT Exquisit-Farbwalze, 18 cm / 13 mm  
• Auf glatten bis leicht strukturierten Untergründen Art.-Nr. F53318264
- 11) ProCOAT Exquisit-Farbwalze, 25 cm / 13 mm  
• Auf glatten bis leicht strukturierten Untergründen Art.-Nr. F53325264
- 12) ProCOAT Kleinwalze, 12 cm / 13 mm, doppelstark  
• Auf glatten bis leicht strukturierten Untergründen Art.-Nr. F56512264
- 13) ProCOAT Heizkörperwalze, 10 cm / 13 mm  
• Auf glatten bis leicht strukturierten Untergründen Art.-Nr. F56111264

## FRIESS

1) + 2)



3) + 4)



5)



6)

**ProFINgrey**

- Spezielle Microfasermischung • Für professionelle Arbeitsergebnisse auf streiflichtgefährdeten Oberflächen • Gleichmäßiger Farbauftrag
- Superglatte, streifenfreie Oberflächen

- 1) ProFINgrey Exquisit-Farbwalze, 18 cm / 16 mm**  
• Auf leicht strukturierten Untergründen Art.-Nr. F533188866
- 2) ProFINgrey Exquisit-Farbwalze, 25 cm / 16 mm**  
• Auf leicht strukturierten Untergründen Art.-Nr. F533258866
- 3) ProFINgrey Exquisit-Farbwalze, 18 cm / 11 mm**  
• Auf glatten Untergründen Art.-Nr. F533188846
- 4) ProFINgrey Exquisit-Farbwalze, 25 cm / 11 mm**  
• Auf glatten Untergründen Art.-Nr. F533258846
- 5) ProFINgrey Kleinwalze, 12 cm / 11 mm, doppelstark**  
• Auf glatten Untergründen Art.-Nr. F565128846
- 6) ProFINgrey Heizkörperwalze, 10 cm / 11 mm**  
• Auf glatten Untergründen Art.-Nr. F561118846

7) + 8)



9) + 10)



11) + 12)



13) + 14)

**Microstreif**

- 100 % Microfaser • Lösemittelbeständig • Für alle dünnflüssigen Anstreichmaterialien • Speziell für Gewebelack sowie Latexfarben

- 7) Microstreif Exquisit-Farbwalze, 18 cm / 9 mm**  
• Auf glatten Untergründen Art.-Nr. F3318830
- 8) Microstreif Exquisit-Farbwalze, 25 cm / 9 mm**  
• Auf glatten Untergründen Art.-Nr. F3325830
- 9) Microstreif Maler-Farbwalze, 18 cm / 9 mm**  
• Auf glatten Untergründen Art.-Nr. F3118830
- 10) Microstreif Maler-Farbwalze, 25 cm / 9 mm**  
• Auf glatten Untergründen Art.-Nr. F3125830
- 11) Microstreif Kleinwalze, 12 cm / 9 mm, doppelstark**  
• Auf glatten Untergründen Art.-Nr. F6512830
- 12) Microstreif Kleinwalze, 16 cm / 9 mm, doppelstark**  
• Auf glatten Untergründen Art.-Nr. F6516830
- 13) Microstreif Heizkörperwalze, 5 cm / 9 mm, doppelstark**  
• Auf glatten Untergründen Art.-Nr. F6105830
- 14) Microstreif Heizkörperwalze, 10 cm / 9 mm, doppelstark**  
• Auf glatten Untergründen Art.-Nr. F6111830

# FRIESS

1) – 5)



6) + 7)



8) – 10)



11) – 15)



16) + 17)



18) – 20)



## Texron

• 100 % texturiertes Polyamidgarn • Flusenarm • Lösemittelbeständig  
• Speziell für Lack-, Öl-, Kunstharzfarben, Flüssigkunststoffe und Rostschutzfarben • Speziell geeignet für Fußbodenanstriche

- 1) **Texron Maler-Farbwalze**, 18 cm / 13 mm  
• Auf glatten bis leicht strukturierten Untergründen Art.-Nr. F3118270
- 2) **Texron Maler-Farbwalze**, 25 cm / 13 mm  
• Auf glatten bis leicht strukturierten Untergründen Art.-Nr. F3125270
- 3) **Texron Maler-Farbwalze**, 40 cm / 13 mm  
• Auf glatten bis leicht strukturierten Untergründen Art.-Nr. F3140270
- 4) **Texron Maler-Farbwalze**, 50 cm / 13 mm  
• Auf glatten bis leicht strukturierten Untergründen Art.-Nr. F3150270
- 5) **Texron Maler-Farbwalze**, 60 cm / 13 mm  
• Auf glatten bis leicht strukturierten Untergründen Art.-Nr. F3160270
- 6) **Texron Kleinwalze**, 12 cm / 13 mm, doppelstark  
• Auf glatten bis leicht strukturierten Untergründen Art.-Nr. F6512270
- 7) **Texron Kleinwalze**, 16 cm / 13 mm, doppelstark  
• Auf glatten bis leicht strukturierten Untergründen Art.-Nr. F6516270
- 8) **Texron Heizkörperwalze**, 5 cm / 13 mm  
• Auf glatten bis leicht strukturierten Untergründen Art.-Nr. F6105270
- 9) **Texron Heizkörperwalze**, 10 cm / 13 mm  
• Auf glatten bis leicht strukturierten Untergründen Art.-Nr. F6111270
- 10) **Texron Heizkörperwalze**, 15 cm / 13 mm  
• Auf glatten bis leicht strukturierten Untergründen Art.-Nr. F6115270

## Royal

• 100 % texturiertes Polyamidgarn • Flusenarm • Lösemittelbeständig  
• Speziell für Lack-, Öl-, Kunstharzfarben, Flüssigkunststoffe und Rostschutzfarben • Speziell geeignet für Fußbodenanstriche

- 11) **Royal Maler-Farbwalze**, 18 cm / 7 mm  
• Auf glatten Untergründen Art.-Nr. F31182710
- 12) **Royal Maler-Farbwalze**, 25 cm / 7 mm  
• Auf glatten Untergründen Art.-Nr. F31252710
- 13) **Royal Maler-Farbwalze**, 40 cm / 7 mm  
• Auf glatten Untergründen Art.-Nr. F31402710
- 14) **Royal Maler-Farbwalze**, 50 cm / 7 mm  
• Auf glatten Untergründen Art.-Nr. F31502710
- 15) **Royal Maler-Farbwalze**, 60 cm / 7 mm  
• Auf glatten Untergründen Art.-Nr. F31602710
- 16) **Royal Kleinwalze**, 12 cm / 7 mm, doppelstark  
• Auf glatten Untergründen Art.-Nr. F65122710
- 17) **Royal Kleinwalze**, 16 cm / 7 mm, doppelstark  
• Auf glatten Untergründen Art.-Nr. F65162710
- 18) **Royal Heizkörperwalze**, 5 cm / 7 mm  
• Auf glatten Untergründen Art.-Nr. F61052710
- 19) **Royal Heizkörperwalze**, 10 cm / 7 mm  
• Auf glatten Untergründen Art.-Nr. F61112710
- 20) **Royal Heizkörperwalze**, 15 cm / 7 mm  
• Auf glatten Untergründen Art.-Nr. F61152710

# FRIESS

1) + 2)



3) + 4)



5) – 7)



8) + 9)



10) + 11)



12) – 14)



15) + 16)



17)



18)



## Futura

• Microfaser-Polyester-Mix • Perfektes Oberflächenfinish • Speziell für die Verarbeitung von wasserbasierenden, VOC-konformen Lacken

- |   |                   |
|---|-------------------|
| <b>1) Futura Maler-Farbwalze</b> , 18 cm / 5 mm         | Art.-Nr. F3118875 |
| • Auf glatten Untergründen                              |                   |
| <b>2) Futura Maler-Farbwalze</b> , 25 cm / 5 mm         | Art.-Nr. F3125875 |
| • Auf glatten Untergründen                              |                   |
| <b>3) Futura Kleinwalze</b> , 12 cm / 5 mm, doppelstark | Art.-Nr. F6512875 |
| • Auf glatten Untergründen                              |                   |
| <b>4) Futura Kleinwalze</b> , 16 cm / 5 mm, doppelstark | Art.-Nr. F6516875 |
| • Auf glatten Untergründen                              |                   |
| <b>5) Futura Heizkörperwalze</b> , 5 cm / 5 mm          | Art.-Nr. F6105875 |
| • Auf glatten Untergründen                              |                   |
| <b>6) Futura Heizkörperwalze</b> , 10 cm / 5 mm         | Art.-Nr. F6111875 |
| • Auf glatten Untergründen                              |                   |
| <b>7) Futura Heizkörperwalze</b> , 15 cm / 5 mm         | Art.-Nr. F6115875 |
| • Auf glatten Untergründen                              |                   |

## Glattfilt

• Kanekaron-Garn • Pinselartig aufgesplittet, hochverdichtet • Gute Lackaufnahme- und abgabe • Für alle wasserverdünnbaren Lacksysteme, insbesondere Acryllacke • Speziell entwickelt für die neuen VOC-konformen Lacke, Farben und Lasuren – für wasserbasierende sowie lösemittelhaltige Produkte geeignet

- |   |                   |
|---|-------------------|
| <b>8) Glattfilt Maler-Farbwalze</b> , 18 cm / 5 mm          | Art.-Nr. F3718840 |
| • Auf glatten Untergründen                                  |                   |
| <b>9) Glattfilt Maler-Farbwalze</b> , 25 cm / 5 mm          | Art.-Nr. F3725840 |
| • Auf glatten Untergründen                                  |                   |
| <b>10) Glattfilt Kleinwalze</b> , 12 cm / 5 mm, doppelstark | Art.-Nr. F6512840 |
| • Auf glatten Untergründen                                  |                   |
| <b>11) Glattfilt Kleinwalze</b> , 16 cm / 5 mm, doppelstark | Art.-Nr. F6516840 |
| • Auf glatten Untergründen                                  |                   |
| <b>12) Glattfilt Heizkörperwalze</b> , 5 cm / 5 mm          | Art.-Nr. F6105840 |
| • Auf glatten Untergründen                                  |                   |
| <b>13) Glattfilt Heizkörperwalze</b> , 10 cm / 5 mm         | Art.-Nr. F6111840 |
| • Auf glatten Untergründen                                  |                   |
| <b>14) Glattfilt Heizkörperwalze</b> , 15 cm / 5 mm         | Art.-Nr. F6115840 |
| • Auf glatten Untergründen                                  |                   |

## Velour

• Gewebter Wollplüsch • Lösemittelbeständig • Geeignet für zähflüssige, lösemittelhaltige Anstrichmaterialien

- |  |                   |
|--|-------------------|
| <b>15) Velour Maler-Farbwalze</b> , 18 cm / 4 mm | Art.-Nr. F3718810 |
| • Auf glatten Untergründen                       |                   |
| <b>16) Velour Maler-Farbwalze</b> , 25 cm / 4 mm | Art.-Nr. F3725810 |
| • Auf glatten Untergründen                       |                   |
| <b>17) Velour Heizkörperwalze</b> , 10 cm / 4 mm | Art.-Nr. F6111800 |
| • Auf glatten Untergründen                       |                   |

## Bluefelt

• Teflonbeschichteter Spezialbezug Flusenarm • Permanent aufgerichtete Bezugsfasern • Geeignet für wasserbasierende Lacke • Leicht zu reinigen

- |  |                   |
|--|-------------------|
| <b>18) Bluefelt Heizkörperwalze</b> , 10 cm / 6 mm | Art.-Nr. F5611869 |
| • Auf glatten Untergründen                         |                   |



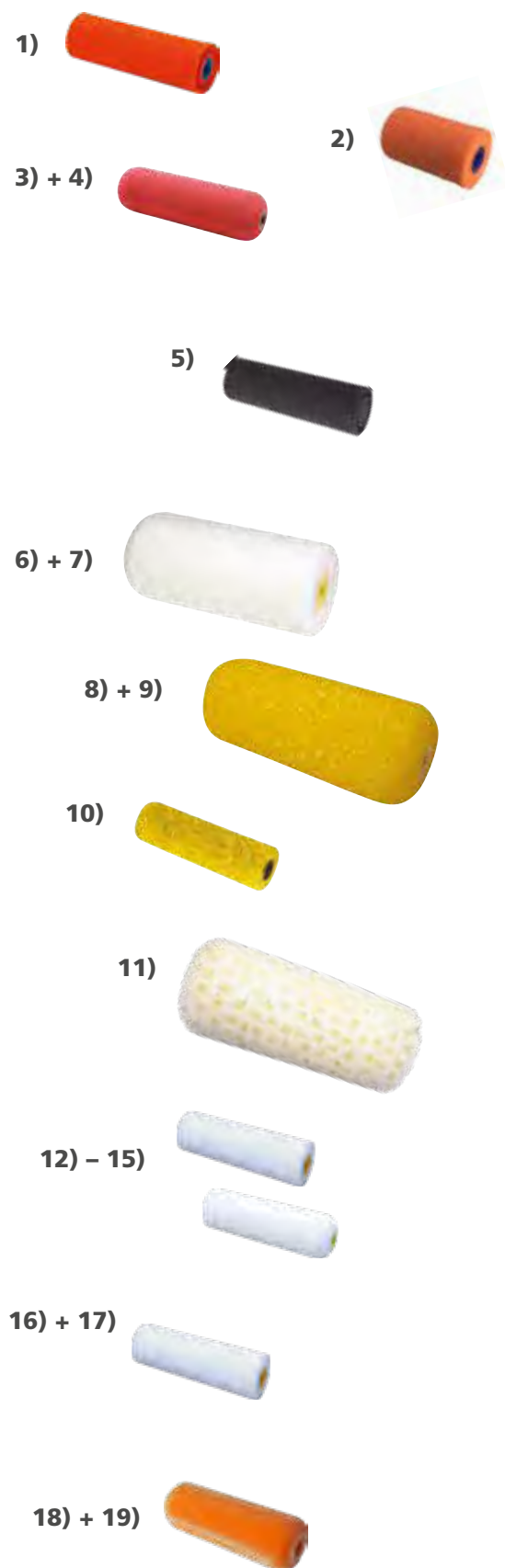

**MagicCrater / MicroCrater / Magic Finish Lackier- und Heizkörperwalzen**

- 1) **MagicCrater Lackierwalze**, 10 cm, beidseitig gerade
  - Innovative Oberflächenstruktur • Perfektes Streichbild, wie gespritzt
  - Optimale Lackaufnahme und -abgabe • Exzellentes Rollverhalten
  - Hervorragende Materialverteilung • Mit beidseitiger Spezialrille für ansatzfreies Lackieren

Art.-Nr. F561110909
- 2) **MagicCrater Lackierwalze**, 5,4 cm, ohne Rillen
  - Innovative Oberflächenstruktur • Perfektes Streichbild, wie gespritzt
  - Optimale Lackaufnahme und -abgabe • Exzellentes Rollverhalten
  - Hervorragende Materialverteilung

Art.-Nr. F561500908
- 3) **MicroCrater Lackierwalze**, 10 cm, beidseitig rund
  - Außergewöhnliche Schaumwalze mit neuartiger Oberflächenstruktur • Für hochwertige Endlackierungen • Hervorragende Lackaufnahme und -abgabe • Exzellentes Abrollverhalten • Gleichmäßige Lackverteilung

Art.-Nr. F561110128
- 4) **MicroCrater Lackierwalze**, 10 cm, bügelseitig rund
  - Außergewöhnliche Schaumwalze mit neuartiger Oberflächenstruktur • Für hochwertige Endlackierungen • Hervorragende Lackaufnahme und -abgabe • Exzellentes Abrollverhalten • Gleichmäßige Lackverteilung

Art.-Nr. F561110138
- 5) **MagicFinish Heizkörperwalze**, 10 cm, beidseitig gerade
  - Mit Spezial-Rillen • Ermöglicht streifenfreies Lackieren • Für hochwertige Endlackierungen

Art.-Nr. F561110607

**Rolloschaum / Erbsloch Struktur- und Heizkörperwalzen**

- Nahtlose Schaumstoffhülle • Vollflächig auf dem Walzenkörper verklebt • Einseitig leicht abgerundet für ansatzfreies Arbeiten
- 6) **Rolloschaum Struktur-Farbwalze**, 18 cm, fein Art.-Nr. F3918710
- 7) **Rolloschaum Struktur-Farbwalze**, 25 cm, fein Art.-Nr. F3925710
- 8) **Rolloschaum Struktur-Farbwalze**, 18 cm, grob Art.-Nr. F3918730
- 9) **Rolloschaum Struktur-Farbwalze**, 25 cm, grob Art.-Nr. F3925730
- 10) **Rolloschaum Heizkörperwalze**, 10 cm, grob Art.-Nr. F6111730
- 11) **Erbsloch Struktur-Farbwalze**, 25 cm, grob Art.-Nr. F3925726

**Schaum Ultra Heizkörperwalzen**

- FCKW- und lösemittelfrei • Geschäumt • Raumgewicht ca 55 kg / m<sup>3</sup>
- Geeignet für hochwertige Endlackierungen
- 12) **Schaum Ultra Heizkörperwalze**, 10 cm, beidseitig gerade Art.-Nr. F6111700
- 13) **Schaum Ultra Heizkörperwalze**, 10 cm, stirnseitig rund Art.-Nr. F6111750
- 14) **Schaum Ultra Heizkörperwalze**, 10 cm, beidseitig rund Art.-Nr. F6111752
- 15) **Schaum Ultra Heizkörperwalze**, 10 cm, bügelseitig rund Art.-Nr. F6111753
- 16) **Schaum Ultra Heizkörperwalze**, 4 cm, beidseitig gerade Art.-Nr. F6135700
- 17) **Schaum Ultra Heizkörperwalze**, 6 cm, beidseitig gerade Art.-Nr. F6150700

**Rollo-Flock Heizkörperwalzen**

- Höhere Materialaufnahme durch Beflockung • Erzielt dadurch feinere Lackoberfläche • Beidseitig rund
- 18) **Rollo-Flock Heizkörperwalze**, 10 cm, beidseitig rund Art.-Nr. F6111892
- 19) **Rollo-Flock Heizkörperwalze**, 10 cm, bügelseitig rund Art.-Nr. F6111893

# FRIESS

1) – 3)

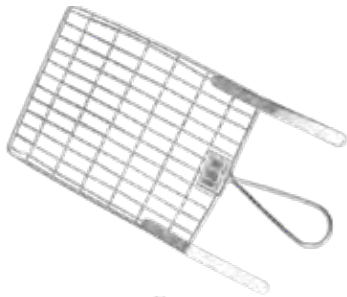

## Abstreifgitter Metall

- Metallgitter aus verzinktem Welldraht • Sehr stabile Ausführung

- 1) **Abstreifgitter Metall**, 10 x 21 cm  
• Blechstreifen verwendbar für alle gängigen Gebindegrößen  
Art.-Nr. F0070920
- 2) **Abstreifgitter Metall**, 22 x 30 cm  
• Blechstreifen verwendbar für alle gängigen Gebindegrößen  
Art.-Nr. F0072225
- 3) **Abstreifgitter Metall**, 26 x 30 cm  
• Blechstreifen verwendbar für alle gängigen Gebindegrößen  
Art.-Nr. F0072625
- 4) **Abstreifgitter Metall**, 26 x 23 cm (NEUE ABMESSUNG)  
• Mit praktischem Klemmhaken für alle gängigen Gebindegrößen  
Art.-Nr. F0072640
- 5) **Abstreifgitter Metall**, 29 x 26 cm  
• Doppelhaken verwendbar für alle gängigen Gebindegrößen  
Art.-Nr. 171929

4)

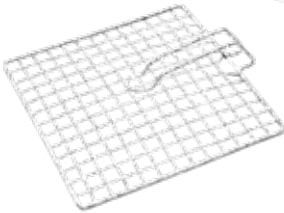

5)



## Abstreifgitter Kunststoff

- Hostalen-Kunststoff • Lösungsmittelbeständig • Bruchsicher, stapelbar

- 6) **Abstreifgitter Kunststoff**, 11 x 17 cm, blau Art.-Nr. F0071015
- 7) **Abstreifgitter Kunststoff**, 22 x 26 cm, blau Art.-Nr. F0072015
- 8) **Abstreifgitter Kunststoff**, 27 x 31 cm, blau Art.-Nr. F0072515

6)

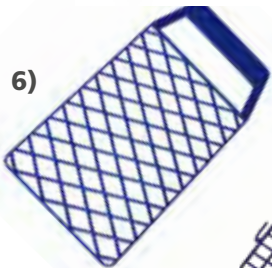

7) + 8)

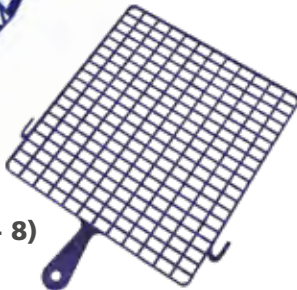

## Farbwanne Kunststoff

- Hostalen-Kunststoff • Lösemittelbeständig, bruchsicher, stapelbar
- Schräge Abrollfläche • Für alle Farb- und Lackwalzen geeignet

- 9) **Farbwanne Kunststoff**, 11 x 26 cm, blau Art.-Nr. F0071135
- 10) **Farbwanne Kunststoff**, 20 x 20 cm, blau Art.-Nr. F0071635
- 11) **Farbwanne Kunststoff**, 18 x 30 cm, blau Art.-Nr. F0071835
- 12) **Farbwanne Kunststoff**, 23 x 30 cm, blau Art.-Nr. F0072335
- 13) **Farbwanne Kunststoff**, 31 x 35 cm, blau Art.-Nr. F0073035
- 14) **Farbwanne Kunststoff**, 24 x 32 cm, schwarz Art.-Nr. F580921

9) – 11)

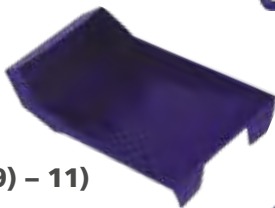

12) + 13)

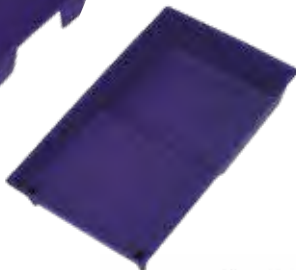

15) – 17)



14)



## Blistereinsätze aus Kunststoff

- 15) **Blistereinsatz**, 11 x 26 cm, für Art.-Nr. F0071135 Art.-Nr. F0711352
- 16) **Blistereinsatz**, 23 x 30 cm, für Art.-Nr. F0072335 Art.-Nr. F0723352
- 17) **Blistereinsatz**, 31 x 35 cm, für Art.-Nr. F0073035 Art.-Nr. F0730352  
(o. Abb.)

# FRIESS

1) + 2)



### SyncroMatic

- Ergonomisch geformte, ovale Alu-Rohre • Breite Handgriffe
- SoftTouch-Griff • Ziehen statt drehen ermöglicht einfaches, komfortables Arbeiten • Vor allem in hohen und engen Räumen geeignet
- Einfacher Bügelwechsel • Von 8 auf 14 cm mit einer Bewegung verlängern oder verkürzen

- 1) SyncroMatic Mini, 80 – 140 cm Art.-Nr. F57100129
- 2) SyncroMatic, 106 – 220 cm Art.-Nr. F57200129

3) – 9)



### softTouch Verlängerungsstangen

- Dickwandiges, geriffeltes Aluminiumrohr • Eloxiert • Spezialkonus mit Klick-System zur festen Arretierung des Farbrollers • Mit Gewindeeinsatz

- 3) softTouch Verlängerungsstange, 60 cm, starr Art.-Nr. F70600291
- 4) softTouch Verlängerungsstange, 60 – 100 cm Art.-Nr. F71000291
- 5) softTouch Verlängerungsstange, 75 – 150 cm Art.-Nr. F71500291
- 6) softTouch Verlängerungsstange, 110 – 200 cm Art.-Nr. F72000291
- 7) softTouch Verlängerungsstange, 160 – 300 cm Art.-Nr. F73000291
- 8) softTouch Verlängerungsstange, 230 – 400 cm Art.-Nr. F74000291
- 9) softTouch Verlängerungsstange, 310 – 600 cm Art.-Nr. F76000291

10) – 12)

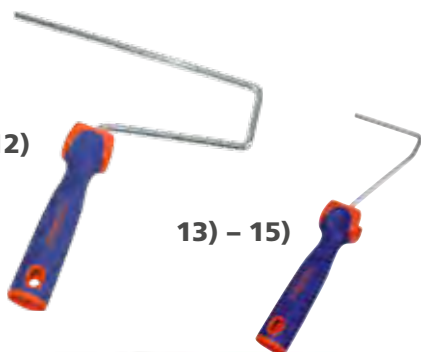

13) – 15)

### softTouch Maler- und Heizkörperbügel

- 8 mm Rundstahl • 2K softTouch-Komfortgriff • Für angenehme und sichere Handhabung • Für ermüdungsfreies Arbeiten

- 10) softTouch Malerbügel, 18 – 20 cm, 8 mm Draht-Ø Art.-Nr. F7819616
- 11) softTouch Malerbügel, 23 cm, 8 mm Draht-Ø Art.-Nr. F7823616
- 12) softTouch Malerbügel, 25 – 27 cm, 8 mm Draht-Ø Art.-Nr. F7826616
- 13) softTouch Heizkörperbügel, 4 – 6 cm / 4 cm, 6 mm Draht-Ø Art.-Nr. F57340616
- 14) softTouch Heizkörperbügel, 10 – 15 cm / 9 cm, 6 mm Draht-Ø Art.-Nr. F57408616
- 15) softTouch Heizkörperbügel, 10 – 15 cm / 9 cm, 6 mm Draht-Ø Art.-Nr. F57508616

16) + 17)



### Click&Roll softTouch Bügel

- 16) Click&Roll softTouch Bügel, 18 cm / Ø 8 mm Art.-Nr. F578196162
- 17) Click&Roll softTouch Bügel, 25 cm / Ø 8 mm Art.-Nr. F578266162

21) + 22)



### softTouch Malerbügel V2A

- 8 mm Rundstahl • V2A-Edelstahl • Rostfrei • 2K-Griff für ermüdungsfreies, angenehmes Arbeiten

- 21) softTouch Malerbügel V2A, 18 – 20 cm, 8 mm Draht-Ø Art.-Nr. F78181255
- 22) softTouch Malerbügel V2A, 25 – 27 cm, 8 mm Draht-Ø Art.-Nr. F78251255

23) + 24)



### softTouch Heizkörperbügel V2A

- 6 mm Rundstahl • V2A-Edelstahl • Rostfrei • 2K-Griff für ermüdungsfreies, angenehmes Arbeiten

- 23) softTouch Heizkörperbügel V2A, 10 – 15 cm / 9 cm, 6 mm Draht-Ø Art.-Nr. F74091052
- 24) softTouch Heizkörperbügel V2A, 10 – 15 cm / 9 cm, 6 mm Draht-Ø Art.-Nr. F75091052

# FRIESS

1)



## 1) Pinselpott, groß

- Mit Klemmeinsatz für Ring- und Flachpinsel
- Lösungsmittelbeständiger Kunststoff
- Weitgehend luftdicht verschließbar
- Für 8 Pinsel

Art.-Nr. 172008

2)



## 2) Farbrollenwaschgerät für Walzen bis 25 cm

- Reinigt durch Wasserdruck Farbroller aller Art bis 25 cm
- Gründlich, zeitsparend und schonend
- Komplett mit Wasseranschluss
- Reinigungsdauer je nach Farbmenge ca. 2 Minuten

Art.-Nr. 172602

3)



## 3) Farbroller- und Pinselbox, 12 x 35 cm

- Zur vorübergehenden Aufbewahrung von Farbrollern und/oder Pinseln
- Luftdichter Verschluss
- Filzeinsatz kann mit Wasser oder Lösungsmittel befeuchtet werden
- Nicht geeignet für Lammfell

Art.-Nr. 172700

4) + 5)



## DIY-Set Vestan

- Weißer Vestanbezug
- Komplettroller mit Bügel (6 mm Draht-Ø, nicht wechselbar) und Kunststoff-Abstreifgitter
- Für sämtliche Wand- und Deckenfarben

4) DIY-Set Vestan, 18 cm / 20 mm, weiß

Art.-Nr. F1018100

5) DIY-Set Vestan, 23 cm / 20 mm, weiß

Art.-Nr. F1023100

# FRIESS



## Verlängerungsstangen Aluminium

• Alu-Teleskop-Verlängerungsstange • Dickwandiges geriffeltes Alu-Rohr • Oberfläche eloxiert • Universalkonus mit Gewindeinsatz • Mit 2-Komponentengriff

- |    |   |                 |
|----|---|-----------------|
| 1) | Verlängerungsstange Aluminium, 60 – 120 cm  | Art.-Nr. 171551 |
| 2) | Verlängerungsstange Aluminium, 100 – 200 cm | Art.-Nr. 171552 |
| 3) | Verlängerungsstange Aluminium, 150 – 300 cm | Art.-Nr. 171553 |
| 4) | Verlängerungsstange Aluminium, 200 – 400 cm | Art.-Nr. 171554 |
| 5) | Verlängerungsstange Aluminium, 200 – 600 cm | Art.-Nr. 689060 |

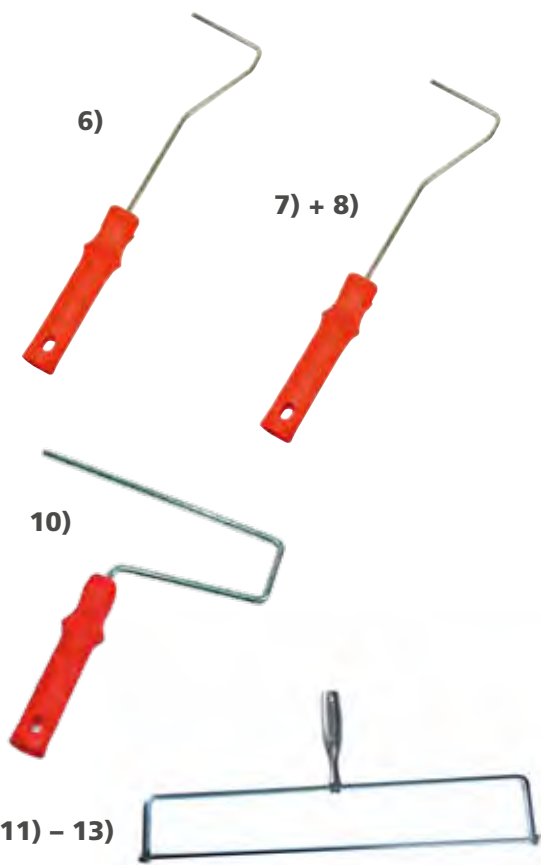

## Heizkörperbügel und Steckbügel

• 6 mm Rundstahl • Stangenverzinkt • Kunststoffgriff

- |     |   |                   |
|-----|---|-------------------|
| 6)  | Heizkörperbügel, Mini, 25 cm / 4 cm,<br>6 mm Draht-Ø    | Art.-Nr. F7340122 |
| 7)  | Heizkörperbügel, 28 cm / 9 cm,<br>6 mm Draht-Ø          | Art.-Nr. F7408102 |
| 8)  | Heizkörperbügel, 45 cm / 9 cm,<br>6 mm Draht-Ø          | Art.-Nr. F7508102 |
| 9)  | Steckbügel stangenverzinkt, 18 – 20 cm,<br>8 mm Draht-Ø | Art.-Nr. F7819122 |
| 10) | Steckbügel stangenverzinkt, 25 – 27 cm,<br>8 mm Draht-Ø | Art.-Nr. F7826122 |

## U-Doppelbügel

• Für überbreite Farbwalzen ab ca. 4 cm Walzenbreite • Bügel jeweils passend zum Walzenmaß • Aus Flachstahl mit Metallhohlgriff

- |     |                                 |                   |
|-----|---------------------------------|-------------------|
| 11) | U-Doppelbügel, 40 cm Flachstahl | Art.-Nr. F8640530 |
| 12) | U-Doppelbügel, 50 cm Flachstahl | Art.-Nr. F8650530 |
| 13) | U-Doppelbügel, 60 cm Flachstahl | Art.-Nr. F8660530 |

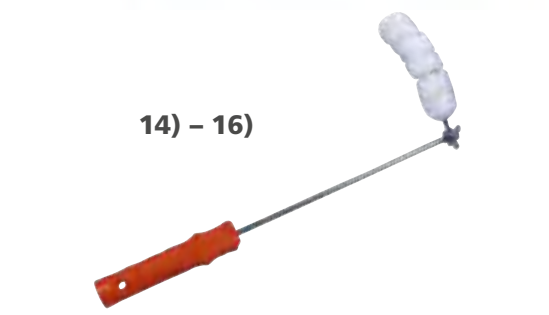

## Polytex Rohrroller und Ersatzwalzen-Set

- |     |   |                    |
|-----|---|--------------------|
| 14) | Polytex Rohrroller, 13 mm, mittel                                       | Art.-Nr. F5210320  |
| 15) | Polytex Rohrroller, 13 mm, klein  | Art.-Nr. F55206320 |
| 16) | Ersatzwalzen-Set, 6-teilig,<br>für Polytex Rohrroller, mittel (o. Abb.) | Art.-Nr. F55310320 |





1)

**1) Profi-Farbwalze, Profil blau**

100% Polyamid - Endlosgarn flusenfrei, diagonal thermofusioniert, flüssigkeitsdicht. Optimale Farbaufnahme und -abgabe. Sehr strapazierfähig und besonders abriebfest. Lösungsmittelbeständig und mühelos zu reinigen. Mit Klemmverschluß, passend auf 8 mm-Farbrollerbügel.

Art.-Nr. 6365	Bestellgröße	18	25
	Ø Kern (mm)	55	55
	Florhöhe (mm)	18	18

2)

**2) Profi-Fassadenwalze, Profil blau**

100 % Polyamid-Endlosgarn, flusenfrei, schlauchgenäht. Gepolsterter Walzenkörper, flüssigkeitsdicht. Optimale Farbaufnahme und -abgabe. Sehr strapazierfähig und abriebfest. Mit Klemmverschluß, passend für 8 mm-Farbrollerbügel.

Art.-Nr. 6465	Bestellgröße	18	25
	Ø Kern (mm)	38	38
	Florhöhe (mm)	18	18

3)

**3) Profi-Farbwalze, Profil blau**

100 % Polyamid-Endlosgarn, flusenfrei, diagonal thermofusioniert. Für hochwertige Innen-Dispersionen und Latexfarben ohne Rollspuren und Strukturbild. Mit Klemmverschluß, passend für 8 mm-Farbrollerbügel.

Art.-Nr. 6565	Bestellgröße	18	25
	Ø Kern (mm)	44	44
	Florhöhe (mm)	12	12

4)

**4) Heizkörperwalze, Profil blau**

100 % Polyamid - Endlosgarn, flusenfrei, diagonal thermofusioniert. Mit Klemmverschluß, passend für 6 mm-Farbrollerbügel.

Art.-Nr. 6665	Bestellgröße	10	15
	Ø Kern (mm)	15	15
	Florhöhe (mm)	12	12

5)

**5) Combiwalze, Profil blau**

100 % Polyamid-Endlosgarn, flusenfrei, diagonal thermofusioniert. Mit Klemmverschluß, passend für 6 mm-Farbrollerbügel.

Art.-Nr. 6765	Bestellgröße	12	15
	Ø Kern (mm)	30	30
	Florhöhe (mm)	12	12

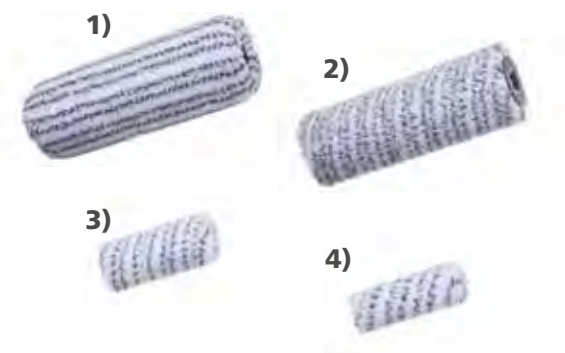

**DORSCHEL PLUS**  
**Der Alleskönner für Wand und Fassade**

Polyamid 18 mm Flor · Auf rauen und mittelrauen Untergründen

- 1) Fassadenwalze**  
Gr. 18 cm Art. Nr. 10038520  
Gr. 25 cm Art. Nr. 10038527
- 2) Mammutwalze**  
Gr. 18 cm Art. Nr. 10098318  
Gr. 25 cm Art. Nr. 10098325
- 3) Kleinrollerwalze**  
Gr. 12 cm Art. Nr. 10302216
- 4) Heizkörperwalze**  
Gr. 10 cm Art. Nr. 10182216

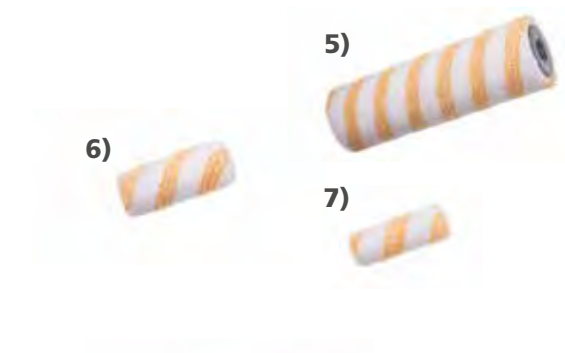

**TRIPLEGOLD**  
**Der beliebte Allrounder für den guten Anstrich**

Polyamid 12 mm Flor · Auf glatten und leichtrauen Untergründen

- 5) Mammutwalze**  
Gr. 18 cm Art. Nr. 10103118  
Gr. 25 cm Art. Nr. 10103125
- 6) Kleinrollerwalze**  
Gr. 12 cm Art. Nr. 10307512  
Gr. 16 cm Art. Nr. 10307516
- 7) Heizkörperwalze**  
Gr. 5 cm Art. Nr. 10313560  
Gr. 10 cm Art. Nr. 10184010  
Gr. 15 cm Art. Nr. 10184015



**GREENTEX**  
**Malerwalzen für den feinen Anstrich**

Polyester 11 mm Flor · Auf glatten Untergründen

- 8) Malerwalze**  
Gr. 18 cm Art. Nr. 10120318  
Gr. 25 cm Art. Nr. 10120325
- 9) Heizkörperwalze**  
Gr. 10 cm Art. Nr. 10186911

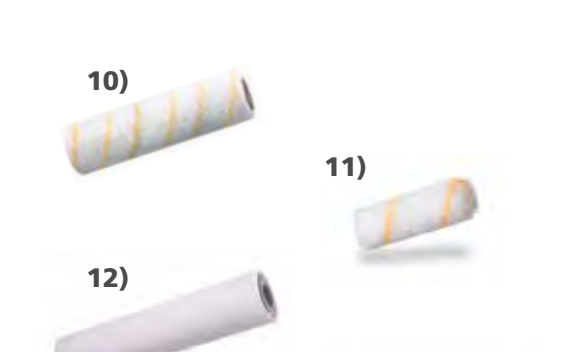

**YELLOWSTAR**  
**Der Ökonomische für den einfachen Anstrich**

Polyester 12 mm Flor · Auf glatten und leicht rauen Untergründen

- 10) Malerwalze**  
Gr. 18 cm Art. Nr. 10142218  
Gr. 25 cm Art. Nr. 10142225
- 11) Heizkörperwalze**  
Gr. 10 cm Art. Nr. 10142210



**SUPERFILT**  
**Lackierwalze für wässrige + lösemittelhaltige Lacke**

Polyester 5 mm Flor · Für nahezu alle Lacke geeignet

- 12) Malerwalze**  
Gr. 18 cm Art. Nr. 10160518  
Gr. 25 cm Art. Nr. 10160525
- 13) Kleinrollerwalze**  
Gr. 12 cm Art. Nr. 10305512
- 14) Heizkörperwalze**  
Gr. 5 cm Art. Nr. 10313805  
Gr. 10 cm Art. Nr. 10186410



# BODENLEGER- WERKZEUGE

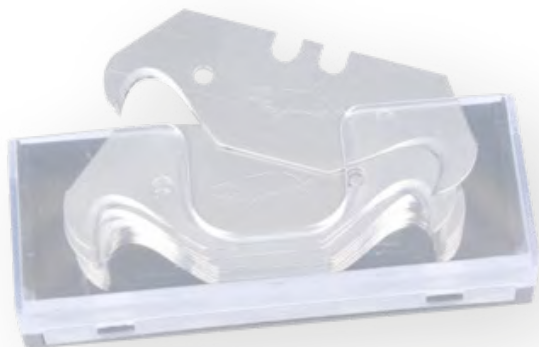

**WERK  
ZEUG  
KATALOG**

06





# FRIESS

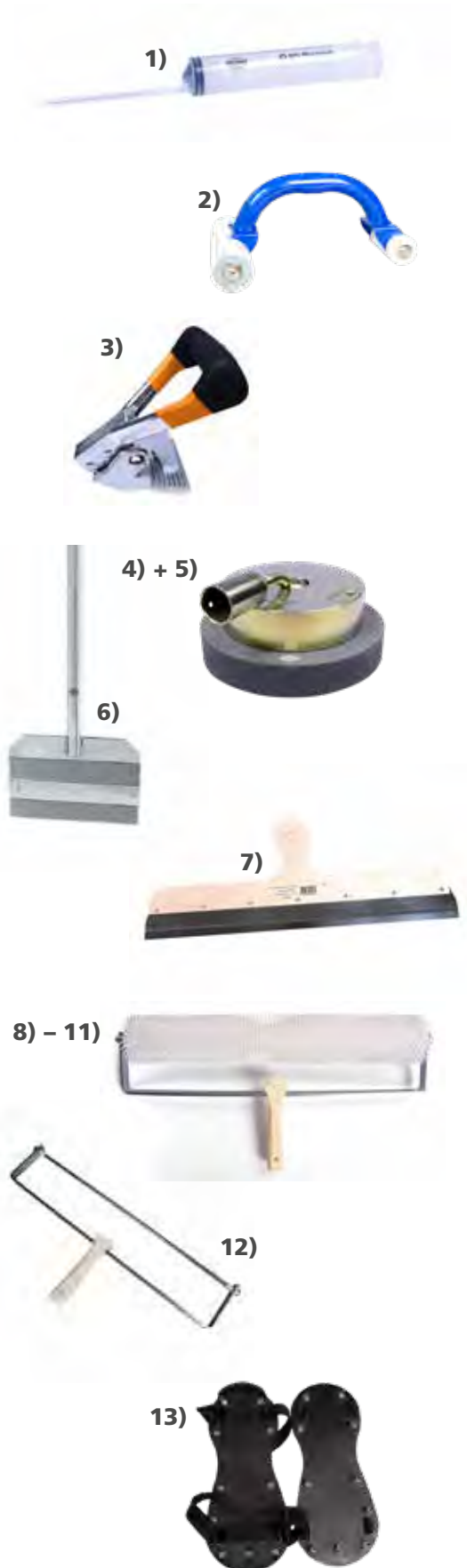

- 1) Kleberspritze, 50 ml, Komplettsatz**  
 • Komplette Spritze inkl. Steckkanüle Art.-Nr. 319200
- 2) LVT Andrückroller, 155 mm**  
 • Robuste Metallausführung • Zum Andrücken von LVT Art.-Nr. 318208
- 3) Teppich-Reißklaue Aluminium, 95 mm**  
 • Extrastarke Konstruktion aus gehärtetem und bruchsicherem Spezialaluminium • Griffsicherer, gummierter Handgriff • Leicht und stabil • Zum Entfernen verklebter Bodenbeläge Art.-Nr. 418700
- 4) Schleifboy, mit Stein, komplett**  
 • Schwere Gusshalter mit Kugelgelenk-Stielaufnahme • ACHTUNG: Lieferung erfolgt ohne Stiel • Geeignet zur Bearbeitung von Estrich- und Spachtelböden Art.-Nr. 422000
- 5) Ersatzstein, rund, 178 x 30 mm** Art.-Nr. 422100
- 6) Fußbodenschaber, 250 mm**  
 • Mit Stahlrohr • Rechteckige Form Art.-Nr. 422700
- 7) Zahnleisten-Rakel, 560 mm, rostfrei**  
 • Blatt und Klemmleisten aus rostfreiem Stahl • Verzugsfreier Leichtholzhalter • Komplett mit Stielhalter • Für 2 auswechselbare Zahnleisten 280 mm • Ohne Zahnleiste Art.-Nr. 400956
- Stachelentlüftungsroller und Doppelbügel**  
 • Metall-Hohlgriff • Absolut lösemittelbeständiger Kunststoff • Zum Entlüften von Spachtelflächen und Bodenbeschichtungen
- 8) Stachelentlüftungsroller, 250 mm / 11 mm, mit Spritzschutz** Art.-Nr. 418525
- 9) Stachelentlüftungsroller, 250 mm / 30 mm, mit Spritzschutz** Art.-Nr. 418535
- 10) Stachelentlüftungsroller, 500 mm / 11 mm, U-Bügel** Art.-Nr. 418550
- 11) Stachelentlüftungsroller, 500 mm / 30 mm, U-Bügel** Art.-Nr. 418555
- 12) Doppelbügel für Stachelwalze, 500 mm** Art.-Nr. 418552
- 13) Nagelsohlen Nylon, 34 mm, Schnallenverschluss**  
 • Aus lösemittelbeständigem Nylon • Nahezu unzerbrechlich • Verstellbare Haltegurte • Zum Begehen frischer Bodenbeschichtungen Art.-Nr. 419100

# FRIESS

1) – 5)



## Kleberspachtel

- Besonders breites und starkes Blatt aus gehärtetem Stahl • Sehr lange Standzeit • Extrabreiter und fein geschliffener Holzhandgriff
- TKB-Zahnform

- |    |                            |                 |
|----|----------------------------|-----------------|
| 1) | Kleberspachtel 180 mm / B2 | Art.-Nr. 400017 |
| 2) | Kleberspachtel 180 mm / B1 | Art.-Nr. 400018 |
| 3) | Kleberspachtel 180 mm / A1 | Art.-Nr. 400019 |
| 4) | Kleberspachtel 280 mm / B1 | Art.-Nr. 400028 |
| 5) | Kleberspachtel 280 mm / A2 | Art.-Nr. 400030 |

6) + 7)

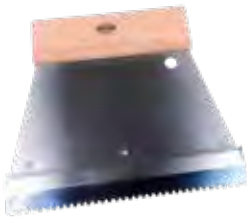

## Mutterspachtel

- Breites, leicht flexibles Blatt • Aus poliertem Spezialstahl mit Klemmleiste • Geliefert mit der Zahnleiste TKB B2 • Extrabreiter und fein geschliffener Holzhandgriff • Für auswechselbare Zahnleisten

- |    |                            |                 |
|----|----------------------------|-----------------|
| 6) | Mutterspachtel 180 mm / B2 | Art.-Nr. 400118 |
| 7) | Mutterspachtel 280 mm / B2 | Art.-Nr. 400128 |

8) + 9)



## Avanti Mutterspachtel

- Griff und Halter aus Hart-Aluminium • Mit Klemmleiste • Geliefert mit der Zahnleiste TKB B2 • Extrabreiter, leicht flexibler und handgerechter Halter • Für auswechselbare Zahnleisten

- |    |                                       |                 |
|----|---------------------------------------|-----------------|
| 8) | Avanti Mutterspachtel Alu 180 mm / B2 | Art.-Nr. 400418 |
| 9) | Avanti Mutterspachtel 280 mm / B2     | Art.-Nr. 400428 |

## Teppich-Lineal

- Rollbare und bombierte Ausführung • Aus poliertem bzw. rostfreiem Qualitätsstahl • Auf besonders geringe Säbel-Toleranz geprüft • Mit einer Halteklammer aus verzinktem Stahl • Rostfrei

- |     |   |                 |
|-----|---|-----------------|
| 10) | Teppich-Lineal 210 cm, rostfrei, bombiert | Art.-Nr. 418222 |
| 11) | Teppich-Lineal 410 cm, rostfrei, bombiert | Art.-Nr. 418242 |
| 12) | Teppich-Lineal 510 cm, rostfrei, bombiert | Art.-Nr. 418252 |

10) – 12)



## 13) Türschwellen-Lineal, 70 – 120 cm, rostfrei

- Bombierte, 80 mm breite trapezförmige Edelstahl-Blätter • Rostfrei
- Stufenlos verstellbar von 70 - 120 cm • Profilholz-Griff

Art.-Nr. 418305

13)



# FRIESS

## Zahnleisten für Mutter- und Großflächenspachtel

Aus hoch verschleißfestem, gebläutem und gehärtetem Federstahl mit einer Breite von 30 mm, beidseitig gezahnt nach TKB zu je 10 Stück im Kunststoffköcher verpackt.

Artikelnr. 180 mm	Artikelnr. 280 mm	Artikelnr. 560 mm	TBK	Zbb	Zlb	Zlt	W
400211	400311		A1	0,50	1,50	1,10	55°
400212	400312		A2	1,30	1,70	1,40	55°
400213	400313		A3	0,40	1,60	1,50	45°
400214	400314		A4	0,40	1,10	0,75	55°
400215	400315		A5	1,45	1,35	1,00	55°
400221	400321		B1	2,60	2,40	2,00	55°
400222	400322		B2	2,00	3,00	2,55	55°
400223	400323		B3	3,30	3,70	3,25	55°
400224	400324		B4	0,20	10,3	5,10	55°
400225	400325		B5	14,3	5,7	5,15	55°
400226	400326		B6	4,90	4,10	3,60	55°
400248	400330		B11	7,90	6,10	5,00	60°
400247			B12	4,90	5,10	5,10	50°
400265	400365		B15	6,90	5,60	6,30	45°
400217			B17	3,90	6,60	9,85	35°
400231	400331		C1	4,00	4,00	4,00	R
	400332		C2	6,00	6,00	6,00	R
	400333		C3	3,00	3,00	3,00	R
400234	400334		C4	8,00	8,00	8,00	R
400250			S1	0,10	1,80	2,55	30°
400249			S2	0,10	4,20	3,35	60°
	400341	400941	R1	1,80	4,00	4,00	R
	400342	400942	R2	1,80	5,00	5,00	R
		400946	R3	2,40	6,00	5,00	R

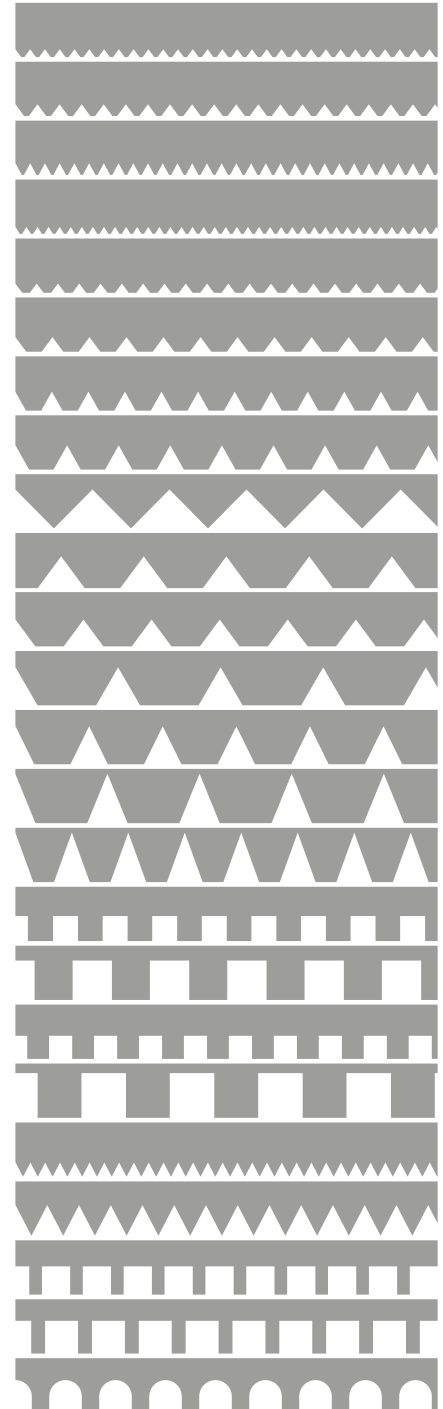

Weitere TKB-Zahnformen und Sonderzahnungen, sowie Zahnleisten in 210 mm sind auf Anfrage / Kommission lieferbar.

TBK Technische Kommission Bauklebstoffe  
 Zbb Zahnbrückenbreite / Kerbenabstand  
 Zlb Zahnlückenbreite / Kerbenbreite

Zlt Zahnlückentiefe / Kerbtiefe  
 W Kerbwinkel  
 R Rechteckzahnung

## FRIESS



1)

**1) Kleber-Verteilerkelle, 280 x 120 mm, rostfrei**

• Blatt- und Klemmleiste aus Edelstahl • Rostfrei • Seitlich aufgenietete Klemmleiste für 280 mm Zahnleisten • 2K-Softgriff Art.-Nr. 401010



2)

**2) Verteilerkelle, 2K-Griff, 10 x 10 x 10 mm, rostfrei**

• Blatt aus Edelstahl • Rostfrei • Jeweils eine breite und eine schmale Seite gezahnt • 2K-Softgriff Art.-Nr. 401101

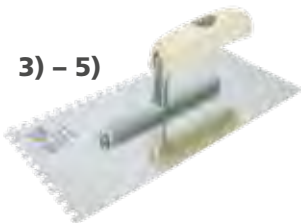

3) - 5)

**Verteilerkellen mit Naturholzgriffen**

• Blatt aus Edelstahl • Rostfrei • Jeweils eine breite und eine schmale Seite gezahnt • Naturholzgriff

**3) Verteilerkelle, Naturholzgriff, 4 x 4 x 4 mm, rostfrei**

Art.-Nr. 401144

**4) Verteilerkelle, Naturholzgriff, 6 x 6 x 6 mm, rostfrei**

Art.-Nr. 401166

**5) Verteilerkelle, Naturholzgriff, 8 x 8 x 8 mm, rostfrei**

Art.-Nr. 401188



6)

**6) Teppich-Streifenschneider, bis 105 mm, mit 10 Klingen**

• Ganzmetall-Konstruktion mit verstellbarem Anschlag • Federplatte und Kunststoffhandgriff • Arbeitsbreite bis 105 mm, verstellbar • Inkl. 10 Ersatzklingen • Zum präzisen Schneiden von Teppichboden-Sockelleistenstreifen bis max. 15 mm Art.-Nr. 416300



7)

**7) Löwe Leistschere, Original Löwe**

• Gehrungsanschlätze 45° • Markierungen 15° / 30° / 90° • Mit Kunststoff-Handschutz • Geeignet für Holz, Kunststoff und Gummi • Speziell zum Schneiden von Viertelstäben Art.-Nr. 419800

**8) Parkettzugeisen, 550 mm**

• Schwere Ausführung • Pulverbeschichteter Stahl • Mit Winkelplatte und Hebel • Breite Filzunterlage als Schutz • Gegen Beschädigung des Untergrundes • Amboss mit Schlagschutzkappe aus Nylon Art.-Nr. 418843

8)

**9) Teppich-Nahtklammer, verzinkt**

• Verzinkte Metallteile • Nadelkissen, allseitig stark eingefasst • Zum Ausrichten und Fixieren der Nähte von textilen Bodenbelägen bis zum Abbinden des Klebers Art.-Nr. 420000

9)

# FRIESS



## Blue Marlin Verlegemesser

- Ergonomisch geformt • Magnethalterung unter dem Klingenhalter
- Einfaches Wechseln der Klinge • Schnelles Öffnen mit einer Hand

- 1) Blue Marlin Verlegemesser, im Köcher, neutral Art.-Nr. 409601
- 2) Blue Marlin Verlegemesser, im Köcher, Carbon Edition Art.-Nr. 409613

## 3) Blue Marlin Trapezklinge, 1 Pack = 100 Klingen

- Gefertigt aus Hochleistungsstahl • Titanbeschichtet • Gebläut und nummeriert, mit 0,65 mm Stärke • Für eine extrem harte und glatte Schneide und maximale Standzeit • 100 Stück in einer blauen Alubox
- Passend zu allen FTP-Messern Art.-Nr. 361004503

## 4) Blue Marlin Hakenklinge, klein, 1 Pack = 100 Klingen

- Gefertigt aus Hochleistungsstahl • Titanbeschichtet • Gebläut und nummeriert, mit 0,65 mm Stärke • Für eine extrem harte und glatte Schneide und maximale Standzeit • 100 Stück in einer blauen Alubox
- Passend zu allen FTP-Messern Art.-Nr. 361004103

## 5) Blue Marlin Hakenklinge, groß, 1 Pack = 100 Klingen

- Gefertigt aus Hochleistungsstahl • Titanbeschichtet • Gebläut und nummeriert, mit 0,65 mm Stärke • Für eine extrem harte und glatte Schneide und maximale Standzeit • 100 Stück in einer blauen Alubox
- Passend zu allen FTP-Messern Art.-Nr. 361004105

## 6) Trapezklinge, 0,65 mm

- Gefertigt aus spezial-legiertem Hochleistungsstahl • Eisgehärtet mit 0,65 mm Stärke • 10 Stück im Spezial-Sicherheitspender • Passend zu allen Messern Art.-Nr. 411000

## 7) Hakenklinge, 0,65 mm, klein

- Gefertigt aus spezial-legiertem Hochleistungsstahl • Eisgehärtet mit 0,65 mm Stärke • 10 Stück im Spezial-Sicherheitspender • Passend zu allen Messern Art.-Nr. 411200

## 8) Superhakenklinge, 0,65 mm, groß

- Gefertigt aus spezial-legiertem Hochleistungsstahl • Eisgehärtet mit 0,65 mm Stärke • 10 Stück im Spezial-Sicherheitspender • Passend zu allen Messern Art.-Nr. 411400



# FRIESS



## 1) Knieschützer, Gummi

- Bequem und strapazierfähig • Mit Moosgummi-Innenpolster
  - Mit Geweberiemen
- Art.-Nr. 420400



## 2) Knieschützer, Synthetik / Kunststoffkappe

- Aus verschleißfestem Synthetikmaterial • Mit Innenpolster und gleitfähiger Hartkunststoffkappe • Mit Klettverschluss • Leicht und angenehm zu tragen • Nicht abfärbend
- Art.-Nr. 420600



## 3) Gel Knieschoner, mit klarer Kunststoffkappe

- Knieschoner Gel • Schwarz mit klarer Gummikappe • Hoher Tragekomfort durch integriertes GEL-Kissen • Bedienungsfreundlicher und robuster Einhängeverschluss für schnelles An- und Ablegen der Knieschoner
- Art.-Nr. 420603



## 4) CM-Gerät eco, im Kunststoffkoffer

- Inhalt: Druckflasche, Manometer, Dichtungen, Handwaage, Hammer 3gr., Hammer T1g, Spitzmeißel, Flachmeißel, Zerkleinerungsschale, Kugeln, Löffel, Bürste, 2 Carbid Ampullen, Test-Ampullen, 2 Gr. Testgewicht, Kunststoffkoffer
- Art.-Nr. 101010000



1)

### 1) Nahtschneider Linocut

Perfekte Nähte bei allen elastischen Bodenbelägen und Nadelvlies. Vielfältige Verwendungsmöglichkeiten durch verschiedene Anschläge!

Lieferumfang:  
Linocut, Anschlagblech Standard (2 mm), Anschlag für Nadelvlies (4 mm), 10 Ersatzklingen (2 bereits montiert)

Art.-Nr. 40262



2)

### 2) GreenCut

Handliches Multifunktionsgerät zum Säuberschnneiden von Werkskanten.

Lieferumfang:  
Naht- und Kantenschneider GreenCut, 4 mm Anschlag, 2 mm Anschlag, 3 Einleger (5 mm, 10 mm, 15 mm), Distanzhalter, 10 Hakenklingen, 10 Trapezklingen

Art.-Nr. 63998



3)

### 3) Railcut

Neues Werkzeug von WOLFF für den perfekten Doppelnahtschnitt. Der Nahtschnitt erfolgt anhand einer Schiene im optimalen 90° Winkel zur Belageebene.

Lieferumfang:  
Railcut, Antirutsch-Schiene (1,40 m), 10 Trapezklingen

Art.-Nr. 69864



4)

### 4) Design Collection

Das komplette Set zur Verlegung von Designbelägen im praktischen Tanos-Koffer für den einfachen und sicheren Transport.

Lieferumfang:  
Nahtschneider Linocut, FasTrimmer zum Fasen der Belagsrückseite, Andrückrolle Duo, Gehrungsschere für Designbeläge, Tanos-Koffer

Art.-Nr. 74843



5)

### 5) Andrückrolle Duo

Zum Anreiben der Naht bei elastischen Bodenbelägen bzw. Andrücken von textilen Belägen in das Kleberbett.

Art.-Nr. 73709

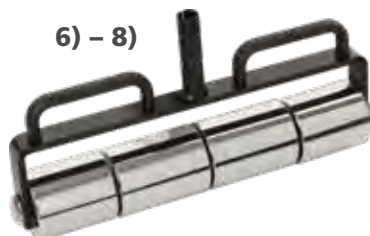

6) - 8)

### Andrückwalzen für Bodenbeläge

Mit Tragebügel für komfortableren Transport.

### 6) Andrückwalze 30 kg

Art.-Nr. 56401

### 7) Andrückwalze 50 kg

Art.-Nr. 56402

### 8) Andrückwalze 68 kg

Art.-Nr. 56403



9)

### 9) Fahrgestell für Andrückwalzen

Art.-Nr. 56404



# ABKLEBEN • ABDECKEN



WERK  
ZEUG  
KATALOG

07







	<b>Kip® MASKING-TEC® 300 + 301 + 332 Feinkrepp</b>	<b>Kip® MASKING-TEC® 304 + 305 + 334 Feinkrepp</b>	<b>Kip® MASKING-TEC® 3301 ULTRA SHARP®</b>	<b>Kip® MASKING-TEC® 363 Stucco-Tape</b>	<b>Kip® MASKING-TEC® 397 COVER</b>
<b>Trägermaterial</b>	Feinkrepp, imprägniert	Feinkrepp, imprägniert	Feinkrepp, imprägniert	Feinkrepp, imprägniert	PEFC-zertifiziertes 70 g/m <sup>2</sup> Papier
<b>Holz endbehandelt</b>	■	■	■ ■	■	■
<b>Putz und Stein</b> <sup>!</sup>	■	■	■	■ ■ ■	■
<b>Empfindliche Untergründe</b>	■	■	■	■	■
<b>PVC</b>	■ ■	■ ■	■ ■	■ ■	■ ■



	<b>Kip® SMOOTH-TEC® 307 Glattkrepp</b>	<b>Kip® SMOOTH-TEC® 3508 Glattkrepp</b>	<b>Kip® SMOOTH-TEC® 3307 Extra Strong</b>
<b>Trägermaterial</b>	Glattkrepp, imprägniert	Glattkrepp, imprägniert	Glattkrepp, faserverstärkt
<b>Holz endbehandelt</b>	■ ■	■ ■	■ ■
<b>Putz und Stein</b> <sup>!</sup>	■ ■	■ ■	■ ■
<b>Empfindliche Untergründe</b>	■ ■	■ ■	■ ■
<b>PVC</b>	■ ■	■ ■	■ ■



	<b>Kip® WASHI-TEC® 3308 Goldkrepp®</b>	<b>Kip® WASHI-TEC® 3808 + 3888 Goldkrepp®</b>	<b>Kip® WASHI-TEC® 3608 + 3688 Goldkrepp®</b>	<b>Kip® WASHI-TEC® 3373 + 3377 Extra Strong</b>	<b>Kip® WASHI-TEC® 309 Tapete</b>
<b>Trägermaterial</b>	Washi, UV-beständig	Washi, UV-beständig	Washi, UV-beständig	Washi, faserver- stärkt, UV-beständig	Washi
<b>Holz endbehandelt</b>	■ ■ ■	■ ■	■ ■	■ ■ ■	■ ■ ■
<b>Putz und Stein</b> <sup>!</sup>	■	■	■	■ ■	■
<b>Empfindliche Untergründe</b>	■ ■ ■	■ ■	■ ■	■ ■	■ ■ ■
<b>PVC</b>	■ ■ ■	■ ■	■ ■	■ ■	■ ■

<sup>!</sup> Diese Angaben sind nicht für den Einsatz auf Marmor und Naturstein.  
Für alle Produkte gilt: Untergrund auf Eignung prüfen. Für weitere Informationen berücksichtigen Sie bitte den Kip Katalog. Alle Hinweise und Angaben geben wir nach bestem Wissen, jedoch ohne Gewähr, da die Arbeitsbedingungen und der Zustand der abzuklebenden Untergründe außerhalb unseres Einflusses und unserer Beurteilung liegen.

	<b>Kip® 313 Schutzfolie</b>	<b>Kip® 357 Teppichschutzfolie</b>	<b>Kip® 353 Flex-Mask</b>	<b>Kip® 315 PVC-Schutzband</b>	<b>Kip® 319 PE-Schutzband</b>
<b>Trägermaterial</b>	LDPE-Folie	LDPE-Folie 80µ	PVC-Folie	Weich-PVC, glatt	PE-Folie, glatt
<b>Holz endbehandelt</b>	■ ■		■ ■	■ ■	■ ■
<b>Putz und Stein</b>				■	■
<b>Empfindliche Untergründe</b>	■		■	■	■
<b>PVC</b>	■		■ ■	■	■ ■ ■

	<b>Kip® 326 Steinband Extra</b>	<b>Kip® 3824 Steinband</b>	<b>Kip® 358 Beton- und Mauerband</b>	<b>Kip® 329 Gewebiband</b>	<b>Kip® 310 Duoband</b>
<b>Trägermaterial</b>	Gewebe, 32 Mesh	Gewebe, 32 Mesh, PE-laminiert	Gewebe, 32 Mesh, PE-laminiert	Gewebe, 42 Mesh, PE-laminiert	Weich-PVC
<b>Holz endbehandelt</b>				■	■ ■
<b>Putz und Stein</b>	■ ■ ■	■	■ ■ ■	■ ■	■
<b>Empfindliche Untergründe</b>					■
<b>PVC</b>					■ ■

	<b>Kip® 333 Gewebe-Masker</b>	<b>Kip® 383 Gewebe-Masker Extra</b>	<b>Kip® WASHI-TEC® 348 Papier-Masker</b>	<b>Kip® WASHI-TEC® 396 COVER</b>	
<b>Trägermaterial</b>	Gewebe	Gewebe	Washi	Washi	
<b>Holz endbehandelt</b>		■	■ ■ ■	■ ■ ■	
<b>Putz und Stein</b>	■ ■	■ ■	■	■	
<b>Empfindliche Untergründe</b>			■ ■	■ ■ ■	
<b>PVC</b>	■	■	■ ■ ■	■ ■ ■	

**394** Kip® Masker Applicator S. 10

	<b>Kip® 336 + 331 Abdeckpapier</b>	<b>Kip® 342 Gewebe-Teppichband</b>	<b>Kip® 389 Messebau-Teppichband</b>	<b>Kip® 339 PVC-Warnband Extra</b>	<b>Kip® 247 Anti-Rutschband</b>
<b>Trägermaterial</b>	Maler-Abdeckpapier 50 g/m2	Zellwollgewebe	Zellwollgewebe	PVC-Folie	PVC
<b>Holz endbehandelt</b>					
<b>Putz und Stein</b>					
<b>Empfindliche Untergründe</b>					
<b>PVC</b>					

Diese Angaben sind nicht für den Einsatz auf Marmor und Naturstein.

Für alle Produkte gilt: Untergrund auf Eignung prüfen. Für weitere Informationen berücksichtigen Sie bitte den Kip Katalog. Alle Hinweise und Angaben geben wir nach bestem Wissen, jedoch ohne Gewähr, da die Arbeitsbedingungen und der Zustand der abzulebenden Untergründe außerhalb unseres Einflusses und unserer Beurteilung liegen.

1)



Art.-Nr.	Breite	Länge
301-18	18 mm	50 m
301-24	24 mm	50 m
301-30	30 mm	50 m
301-36	36 mm	50 m
301-48	48 mm	50 m

 7 TAGE   
  KURZFRISTIG   
  80 °C   
  4,52 N/10 MM

**1) Kip<sup>®</sup> 301 MASKING-TEC<sup>®</sup> Feinkrepp EXTRA Premium Plus**

- Mit exzellenter Klebkraft und hoher Reißfestigkeit.
- Spezialimprägnierung für eine hervorragende Wasser- und Feuchtigkeitsbeständigkeit
  - Für Abdeckarbeiten auf glatten Untergründen
  - Für kurzfristige Anwendungen (innen auch mittelfristig)
  - Universell einsetzbar

2)



Art.-Nr.	Breite	Länge
300-18	18 mm	50 m
300-24	24 mm	50 m
300-30	30 mm	50 m
300-36	36 mm	50 m
300-48	48 mm	50 m

 6 TAGE   
  KURZFRISTIG   
  90 °C   
  4,26 N/10 MM

**2) Kip<sup>®</sup> 300 MASKING-TEC<sup>®</sup> Feinkrepp Premium Plus**

- Für anspruchsvollste Anwendungen. Sehr gute Klebkraft und gute Reißfestigkeit.
- Leicht gekrepptes Band mit sehr guter Klebkraft und hohem Haftvermögen
  - Gute Wasser- und Feuchtigkeitsbeständigkeit durch sehr gute Imprägnierung
  - Für kurzfristige Abdeckarbeiten auf glatten Untergründen im Innen- und Außenbereich
  - Universell einsetzbar

3)



Art.-Nr.	Breite	Länge
305-18	18 mm	50 m
305-24	24 mm	50 m
305-30	30 mm	50 m
305-36	36 mm	50 m
305-48	48 mm	50 m

 5 TAGE   
  ---   
  80 °C   
  2,1 N/10 MM

**3) Kip<sup>®</sup> 305 MASKING-TEC<sup>®</sup> Feinkrepp Premium**

- Für gehobene Anwendungen. Gute Klebkraft und Reißfestigkeit.
- Leicht gekrepptes Band mit guter Imprägnierung
  - Gute Haftung, auch auf unebenen Untergründen
  - Für kurzfristige Abdeckarbeiten auf glatten Untergründen im Innenbereich
  - Gut geeignet für überlappende Verklebungen oder zum Befestigen von Papieren/Folien, wie beispielsweise bei Airless-Anwendungen oder Lackierarbeiten

4)



Art.-Nr.	Breite	Länge
304-19	18 mm	50 m
304-25	24 mm	50 m
304-30	30 mm	50 m
304-36	36 mm	50 m
304-50	48 mm	50 m

 4 TAGE   
  ---   
  60 °C   
  2,3 N/10 MM

**4) Kip<sup>®</sup> 304 MASKING-TEC<sup>®</sup> Feinkrepp Premium**

- Für einfache Anwendungen. Gute Klebkraft und Reißfestigkeit.
- Leicht gekrepptes Band mit Standardimprägnierung
  - Gute Klebkraft und gutes Haftvermögen
  - Für kurzfristige Abdeckarbeiten auf glatten Untergründen im Innenbereich

07

**kip**<sup>®</sup>  
Haftet für Qualität

1)



**1) Kip<sup>®</sup> 3301 ULTRA SHARP<sup>®</sup>**

Das einzige professionelle Malerband mit ULTRA SHARP<sup>®</sup>-Technologie.

- Scharfe Farbkanten in einem Anstrich, ohne Vorstreichen / Füllmittel / Acryl
- Hohe Reißfestigkeit durch Spezialpapier
- UV-beständig

2)



**2) Kip<sup>®</sup> 363 Stucco-Tape**

Abdeckband für Stuckateure.

- Leicht gekrepptes Band mit Naturkautschuk-Kleber
- Rückstandslos entfernbar durch gute Feuchtigkeitsbeständigkeit und lange Einsatzdauer
- UV- und feuchtigkeitsbeständig

3)



**3) Kip<sup>®</sup> 307 SMOOTH-TEC<sup>®</sup> Glattkrepp**

Für den Außeneinsatz, UV- und witterungsbeständig.

- Spezieller Kautschukklebstoff für eine gute Alterungsbeständigkeit
- Sehr reißfest

4)



**4) Kip<sup>®</sup> 3508 SMOOTH-TEC<sup>®</sup> Glattkrepp**

Abdeckband aus glatt gekrepptem Papier.





- Acrylatkleber
- Gute Haftung und Reißfestigkeit
- UV-beständig



1)



Art.-Nr.	Breite	Länge
3307-18	18 mm	50 m
3307-24	24 mm	50 m
3307-30	30 mm	50 m
3307-36	36 mm	50 m
3307-48	48 mm	50 m

 6 MONATE  
  6 MONATE  
  100 °C  
  1,34 N/10 MM

**1) Kip® 3307 smooth-TEC® Glattkrepp**

**Extra Strong**





UV-beständiges Klebeband für den Außeneinsatz.

- Für scharfe Farbkanten
- Innen und außen einsetzbar
- Zum Abdecken von witterungsintensiven Flächen
- Faserverstärkt

2)



Art.-Nr.	Breite	Länge
3308-18	18 mm	50 m
3308-24	24 mm	50 m
3308-30	30 mm	50 m
3308-36	36 mm	50 m
3308-48	48 mm	50 m

 6 MONATE  
  3 MONATE  
  120 °C  
  1,6 N/10 MM

**2) Kip® 3308 WASHI-TEC® Goldkrepp®**

**Premium Plus**

UV-beständiges Spezial-Papier für schärfste Kanten.

- Abdeckarbeiten im Innen- und Außenbereich
- Für schärfste Linien
- Kein Unterlaufen der Farbe (auch bei Lasuren)
- Über Monate einsetzbar

3)



Art.-Nr.	Breite	Länge
3808-18	18 mm	50 m
3808-24	24 mm	50 m
3808-30	30 mm	50 m
3808-36	36 mm	50 m
3808-48	48 mm	50 m

 6 MONATE  
  2 MONATE  
  100 °C  
  2,01 N/10 MM

**3) Kip® 3808 WASHI-TEC® Goldkrepp®**

**Premium**

Klebeband aus WASHI-TEC® Papier für scharfe Farbkanten.

- Für glatte und leicht raue Untergründe
- Einsetzbar im Innen- und Außenbereich
- UV-beständig

4)



Art.-Nr.	Breite	Länge
3608-18	18 mm	50 m
3608-24	24 mm	50 m
3608-30	30 mm	50 m
3608-36	36 mm	50 m
3608-48	48 mm	50 m

 3 MONATE  
  4 WOCHEN  
  100 °C  
  1,1 N/10 MM

**4) Kip® 3608 WASHI-TEC® Goldkrepp®**

**Standard**

Das Standardprodukt für scharfe Linien. Dünnes Abdeckband aus WASHI-TEC®-Papier mit Acrylatkleber.

- Gute Haftung und Reißfestigkeit
- UV-beständig
- Für scharfe Farbkanten auf glatten und leicht rauen Untergründen



1)



1) **Kip® 309 WASHI-TEC®**

Tapete

- Leicht klebendes Band aus anschmiegsamem WASHI-TEC®-Papier.
- Für anspruchsvolle Malerarbeiten auf empfindlichen Untergründen wie Tapeten, Papier und Spachteltechnik
- Geeignet für frische, durchgetrocknete Anstriche
- Bis zu 8 Wochen einsetzbar im Innenbereich

2)



2) **Kip® 3373 WASHI-TEC®**

Extra Strong

- Faserverstärktes Spezialband für höchste Anforderungen. Exzellente Reißfestigkeit und verstärktes Washi-Spezialpapier.
- Sehr stabil und extra reißfest
- Hohe Klebkraft
- Scharfe Farbkanten auf glatten und leicht rauen Untergründen
- Besonders geeignet für Spachtel-, Stuck- und Putzarbeiten
- Bis zu 5 Monate UV-beständig

3)

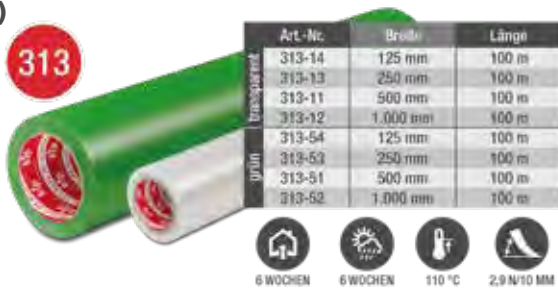

3) **Kip® 313 Schutzfolie**

Premium Plus

- Selbstklebende Schutzfolie, transparent und grün.
- Großflächiges Abdecken
- Langfristiges Schützen bei Maler-, Gips- und Fassadenreinigungsarbeiten
- Bis zu 3 Wochen einsetzbar im Außen- und Innenbereich

4)



4) **Kip® 357 Teppichschutzfolie**

- Zum längerfristigen Abdecken von Teppichböden.
- Leicht abrollbar durch außenliegende Klebeseite.
- Vollflächig selbstklebend mit sehr guter Klebkraft
- Sehr widerstandsfähige LDPE-Folie

1)



Art.-Nr.	Art.-Nr.	Art.-Nr.	Breite	Länge
315-13	315-53	315-63	30 mm	33 m
315-15	315-55	315-65	50 mm	33 m



**1) Kip® 315 PVC-Schutzband**

**Premium Plus**

Spitzenqualität glatt, weiß, gelb und orange.

- Sicheres Abkleben bei Maler- und Gipsarbeiten
- Langfristig innen und außen einsetzbar
- Vorsicht bei verwitterten PVC-Untergründen

2)



Art.-Nr.	Breite	Länge
319-53	30 mm	33 m
319-55	50 mm	33 m



**2) Kip® 319 PE-Schutzband**

**Premium Plus**

Leicht abrollbares und formstabiles Premium PE-Band für den Profibereich, weiß.

- Längerfristig einsetzbar auf fast allen Untergründen
- Auch für Kunststoff-Untergründe geeignet
- Vorsicht bei verzinkten Oberflächen
- Nicht für eloxiertes Aluminium geeignet

3)



Art.-Nr.	Breite	Länge
358-44	44 mm	50 m



**3) Kip® 358 Beton- und Mauerband**

Anschmiegsames und UV-beständiges Gewebeband für den Außeneinsatz auf rauen Untergründen.

- Hohe Anfangsklebkraft, ideal für raue Untergründe
- UV-beständig
- Für Abdeck-, Abklebe-, Sandstrahl- und Reparaturarbeiten

4)



Art.-Nr.	Breite	Länge
326-25	25 mm	50 m
326-38	38 mm	50 m
326-48	48 mm	50 m
326-72	72 mm	50 m
326-10	100 mm	50 m



**4) Kip® 326 Steinband EXTRA**

**Premium Plus**

Sehr anschmiegsames, stabiles und stark klebendes Premium-Steinband. Für Arbeiten, bei denen gut nicht gut genug ist.

- Gewebeband mit einem 32-Mesh-Gewebe und Natur-Kautschuk-Kleber, PE-laminiert, dadurch wasserabweisend
- Sehr gute Klebkraft und hohe Reißfestigkeit
- Für Abdekarbeiten auf rauen Untergründen, vor allem Putz und Stein, sowie Sandstrahl- und Reparaturarbeiten
- Wasserdichtes Versiegeln von Behältern, sicheres Verpacken von Transportgütern und Asbestentsorgung (Vorsicht bei Naturstein)

5)



Art.-Nr.	Breite	Länge
3824-38	38 mm	50 m
3824-50	50 mm	50 m
3824-75	75 mm	50 m



**5) Kip® 3824 Steinband**

**Standard**

Basis-Steinband, für Abdekarbeiten auf Putz und Stein (Vorsicht bei Naturstein).

- Innen und außen kurzfristig einsetzbar

07

**kip**<sup>®</sup>  
Haftet für Qualität

1)  **329**

Art.-Nr.	Breite	Länge
329-38	38 mm	25 m
329-50	50 mm	25 m

 3 WOCHEN	 3 WOCHEN	 40 °C	 3 N/10 MM
--	--	---	---

1) **Kip® 329 UV-Gewebeband**

Premium Plus

Hochwertiges Gewebeband mit integriertem UV-Filter.

- Universell einsetzbar
- Innen und außen
- PE-laminiert
- UV-beständig
- Einsetzbar bei einer Vielzahl von Abdeck- und Abklebearbeiten auf herkömmlichen Untergründen

2)  **310**

Art.-Nr.	Breite	Länge
310-25	25 mm	25 m
310-35	35 mm	25 m

 6 WOCHEN	 6 WOCHEN	 40 °C	 3,5 N/10 MM
--	--	---	---

2) **Kip® 310 Duoband**

grün / weiß – „Das Original“

Premiumprodukt zum Schützen von Bauteilen und zum leichten Anbringen von Abdeckmaterialien in einem Arbeitsgang.

- Doppelseitig klebendes Band aus einer Weich-PVC-Folie
- Zum Anbringen von Abdeckmaterialien und Abkleben von Bauteilen wie z.B. Fenstern oder Türen in einem Arbeitsgang
- Gut geeignet in Kombination mit Kip Maskern
- Vorsicht bei verwitterten PVC-Untergründen

3)  **332**

Art.-Nr.	Breite	Länge
332-30	300 mm	33 m
332-55	550 mm	33 m
332-11	1.100 mm	33 m
332-16	1.600 mm	33 m
332-18	1.800 mm	33 m
332-26	2.600 mm	25 m

 7 TAGE	 KURZFRISTIG	 90 °C	 4,26 N/10 MM
--	---	---	--

3) **Kip® 332 MASKING-TEC® Feinkrepp-Masker**

Premium Plus

- Abdekarbeiten im Innenbereich
- Zum schnellen und einfachen Maskieren von Flächen
- Eigenständiges Anschmiegen der Folie an den Untergrund durch statische Aufladung

4)  **333**

Art.-Nr.	Breite	Länge
333-30	300 mm	20 m
333-55	550 mm	20 m
333-11	1.100 mm	20 m
333-15	1.500 mm	20 m
333-18	1.800 mm	20 m
333-21	2.100 mm	20 m
333-26	2.600 mm	17 m

 3 WOCHEN	 3 WOCHEN	 40 °C	 3,14 N/10 MM
--	--	---	--

4) **Kip® 333 Gewebe-Masker**

Premium Plus

Gewebe-Klebeband mit Abdeckfolie, Profi-Qualität.

- Abdekarbeiten innen und außen
- UV-beständig
- Einsatzdauer bis 3 Wochen

5)  **334**

Art.-Nr.	Breite	Länge
334-10	300 mm	20 m
334-18	550 mm	20 m
334-30	1.100 mm	20 m

 3 WOCHEN	 3 WOCHEN	 40 °C	 3,14 N/10 MM
--	--	---	--

5) **Kip® 334 Papier-Masker**

Feinkrepp-Klebeband mit Papier.

- Abdekarbeiten im Innenbereich

1)



Art.-Nr.	Breite	Länge
383-30	300 mm	20 m
383-55	550 mm	20 m
383-11	1.100 mm	20 m
383-15	1.500 mm	20 m
383-18	1.800 mm	20 m
383-21	2.100 mm	20 m



**1) Kip® 383 Gewebe-Masker EXTRA**

- Premium Plus**  
Gewebe-Klebeband mit Abdeckfolie, Spitzenqualität.
- Abdeckarbeiten innen und außen
  - UV-beständig
  - Einsatzdauer bis 4 Wochen

2)



Art.-Nr.	Breite	Länge
348-18	180 mm	25 m
348-30	300 mm	25 m



**2) Kip® 348 WASHI-TEC® Papier-Masker**

- Papier-Masker mit WASHI-TEC® Klebeband. Schärfste Linien und einfaches Maskieren von Fensterbänken, Fußleisten etc. in einem Arbeitsgang.
- Für extrem scharfe Farbkanten auf glatten und leicht rauen Untergründen
  - UV-beständig
  - Umweltfreundlich

3)



Art.-Nr.	Breite	Länge
3888-55	550 mm	33 m
3888-11	1.100 mm	33 m
3888-14	1.400 mm	33 m
3888-20	2.000 mm	26 m
3888-27	2.700 mm	20 m



**3) Kip® 3888 WASHI-TEC® Masker**

- Premium Plus**  
Schärfste Linien und einfaches Maskieren von Flächen in einem Arbeitsgang.
- Schnelles Abdecken und Maskieren auf glatten und leicht rauen Untergründen und Abkleben randscharfer Kanten in einem Arbeitsgang
  - UV-beständig
  - Eigenständiges Anschmiegen der Folie an den Untergrund durch statische Aufladung

4)



Art.-Nr.	Breite	Länge
3688-55	550 mm	33 m
3688-11	1.100 mm	33 m
3688-14	1.400 mm	33 m
3688-27	2.700 mm	20 m



**4) Kip® 3688 WASHI-TEC® Masker**

- Premium**  
Scharfe Linien und einfaches Maskieren von Flächen in einem Arbeitsgang.
- Schnelles Abdecken und Maskieren
  - Für scharfe Farbkanten auf glatten und leicht rauen Untergründen
  - UV-beständig
  - Eigenständiges Anschmiegen der Folie an den Untergrund durch statische Aufladung

5)



Art.-Nr.	Breite	Länge
3377-55	550 mm	33 m
3377-27	2.700 mm	33 m



**5) Kip® 3377 WASHI-TEC® Masker**

- Extra Strong**  
Exzellente Reißfestigkeit und einfaches Maskieren von Flächen in einem Arbeitsgang. Bis zu 5 Monate UV-beständig.
- Extrem reißfestes WASHI-TEC®-Klebeband mit umweltfreundlicher 9my PE-Folie
  - Eigenständiges Anschmiegen der Folie an den Untergrund durch statische Aufladung
  - Verbesserte Haftung durch besonders breites Klebeband
  - Hohe Klebkraft auch für raue und leicht feuchte Untergründe





### 1) Kip® 353 FLEX-MASK®

Stufenlos ausziehbare Folie zum schnellen Abdecken und Schützen von Fenster- und Türflächen.

- Selbstklebende Streifen an Ober- und Unterkante zum exakten Positionieren
- Von einer Person anzubringen
- Hohe Reißfestigkeit
- Ausziehbar auf alle gängigen Fensterbreiten und -höhen
- Für den Außen- und Innenbereich geeignet



### 2) Kip® 396 WASHI-TEC® Cover

Selbstklebendes WASHI-TEC® Papier für scharfe Farbkanten.

- Bewährte WASHI-TEC®-Qualität mit JINZOKEI®- Fasern
- Besonders geeignet für Airless-Anwendungen, sowie für empfindliche Untergründe
- Formstabil und feuchtigkeitsbeständig
- Leicht zu entfernen

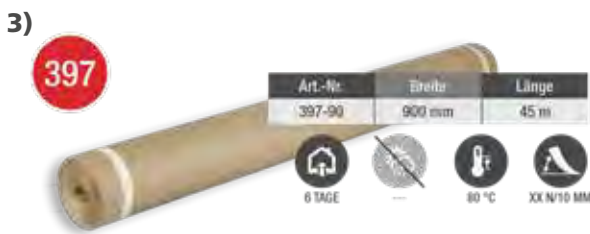

### 3) Kip® 397 MASKING TEC® Cover

Hochfestes und starkes Abdeckpapier mit Feinkrepp in Malerqualität.

- Einfach und schnell zu verarbeiten: leicht abrollbar und schnelle Haftung dank integriertem Feinkrepp
- Kein separates Verkleben der Überlappungen mehr notwendig
- Für vollflächiges Abdecken
- Gute Feuchtigkeitsbeständigkeit, daher auch ideal für Airless-Anwendungen
- Nachhaltig dank PEFC-zertifiziertem 70 g/m<sup>2</sup> Papier

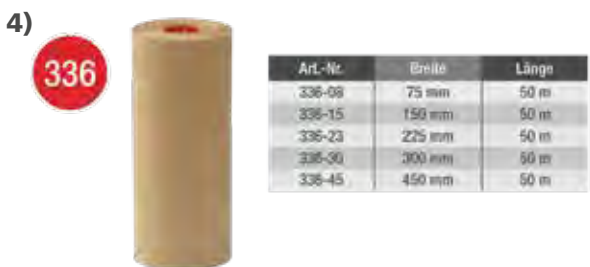

### 4) Kip® 336 Abdeckpapier

Für Handabroller 335-00 / 335-12. Zu finden auf Seite 184.

- Hochwertiges einseitig glattes Maler-Abdeckpapier



### 5) Kip® 331 Papierrollen

Für Abrollgerät 330. Zu finden auf Seite 184.

- Hochwertiges einseitig glattes Maler-Abdeckpapier



1)



Art.-Nr.	Breite	Länge
342-12	50 mm	10 m
342-21	38 mm	25 m
342-22	50 mm	25 m

PERMANENT
 ---
 70 °C
 11 N/10 MM

**1) Kip® 342 Gewebe-Teppichband**

**Premium**

Gutes Standard-Teppichband für die Permanentverklebung.

- Gute Klebkraft und Reißfestigkeit
- Beidseitig beschichtet
- Zum Verlegen von Teppichen, Teppichfliesen etc.

2)



Art.-Nr.	Breite	Länge
389-19	19 mm	25 m
389-38	38 mm	25 m
389-50	50 mm	25 m

1 WOCHE
 ---
 60 °C
 8,2 N/10 MM

**2) Kip® 389 Messebau-Teppichband**

Wiederaufnehmbares, doppelseitig klebendes Gewebeband.

- Auch bei hoher Belastung einsetzbar
- Besonders geeignet für den Messebau und die temporäre Verklebung

3)



Art.-Nr.	Breite	Länge
339-57 a/g	50 mm	33 m
339-58 r/w	50 mm	33 m

PERMANENT
 ---
 80 °C
 1,2 N/10 MM

**3) Kip® 339 PVC-Warnband EXTRA**

Sehr stabiles, selbstklebendes Warnband, extra stark.

- Schwarz / gelb und rot / weiß
- 170 µ
- Zum Kennzeichnen von Gefahrenstellen

4)



Art.-Nr. schwarz	Art.-Nr. schwarz-gelb	Breite	Länge
247-00	247-01	50 mm	15 m

PERMANENT
 PERMANENT
 -5°C BIS 50 °C
 5,5 N/10 MM

**4) Kip® 247 Anti-Rutschband**

Hochwertiges Anti-Rutsch Klebeband mit PVC Träger und Aluminiumoxydbeschichtung.

- Für Trittsicherheit auf unterschiedlichen Untergründen wie z.B. Treppen / Stufen, Leitern, Rampen, Maschinen, Fahrzeugen oder Baustellen
- Innen und außen einsetzbar, UV- und salzwasserbeständig,
- Gute Klebkraft auf einer Vielzahl unterschiedlichster Untergründe
- Rechtsweisend

**kip**<sup>®</sup>

Haftet für Qualität

1)

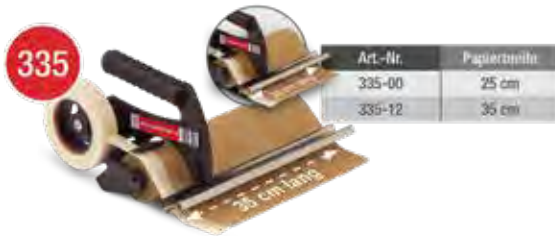

### 1) Kip<sup>®</sup> 335 Ready Masker Handabroller

Zum Konfektionieren von Papier mit Klebeband.

- Empfohlene Klebebänder: Kip 301 oder 300
- 75 mm bis 300 mm Papierrollenbreite
- Inklusive Schiene

2)



### 2) Kip<sup>®</sup> 335 Floor Fix

Professionelles Abrollgerät zum schnellen Fixieren von Abdeckmaterialien und zum einfachen Anbringen von Teppichklebeband.

- Rücken- und gelenkschonendes Arbeiten
- Schnelles Fixieren
- Teleskopierbar bis auf max. 2 Meter
- Einfache Handhabung

3)



### 3) Kip<sup>®</sup> 330 Abrollgerät

Abrollgerät für Kip Abdeckpapier 331 von 22 cm Breite bei gleichzeitigem Anbringen von ein oder zwei Klebebändern.

- Verarbeitung mit 1 oder 2 Klebestreifen möglich, inklusive Deckel
- Für sicheres Abdecken bei Maler- und Gipserarbeiten, z.B. Fußleisten oder Fensterbänken

4)



### 4) Kip<sup>®</sup> 790 Eco-Reiniger

Umweltfreundlicher Reiniger für das Entfernen von starken Verschmutzungen oder Kleberückständen.

- Reiniger aus biologisch abbaubaren Stoffen
- Zur Reinigung von Flächen oder Werkzeugen
- Vorsicht bei Untergründen aus Acryl oder Weich-PVC

5)



### 5) Kip<sup>®</sup> 394 Masker Applicator

Handliches Abrollgerät zum leichten und schnellen Anbringen von Kip<sup>®</sup> Maskern. Ermöglicht spielend leichtes Führen und Positionieren des Maskers.

- Besonders geeignet für umfangreiche Abdeckarbeiten.
- Sauberes Abrollen und präzises Anbringen des Maskers
- Einfache Handhabung
- Gelenkschonend durch geringes Eigengewicht
- Reduziertes Verletzungsrisiko
- Passt in jede Hosentasche



„Professionelle Helfer für perfekte Ergebnisse.“

Was haben saubere Farbkanten, tadellose Tapeten und große Zeitersparnis gemeinsam? Genau: die richtigen Bänder! Darum finden Sie bei tesa® für jede Anwendung die perfekte Lösung! Aus Ihrem Arbeitsalltag wissen Sie: Nur mit hochwertigen Produkten lassen sich auch hochwertige Handwerksleistungen erbringen.

Um Ihnen die Wahl des passenden Bandes zu erleichtern, haben wir in diesem Katalog alle tesa® Professional Produkte zusammengestellt – übersichtlich sortiert nach den unterschiedlichen Anwendungsbereichen. Für perfekte Ergebnisse und effizientes Arbeiten.  
Ihr tesa® Professional Team



Abmessungen m: mm	Inhalt Rollen IP/VE
50:9	12/96
50:19	8/48
50:25	6/36
50:30	5/30
50:38	4/24
50:50	3/18

1)

1) tesa Präzisionskrepp® 4334 PLUS

**Wofür?** Perfekte Anstrich- und Lackierergebnisse

**Wo?** Glatte und leicht strukturierte Oberflächen

**Warum?** Anschmiegsames Spezialpapier mit ausgewogener, konstanter Klebmasse garantiert perfekte Resultate

**Ergebnis:** Messerscharfe, flache Farbkanten

- 6 Monate innen und 8 Wochen außen einsetzbar
- Dünn und besonders reißfest
- Leichte, schnelle und sichere Verarbeitung
- Rückstandsfreies Entfernen

Dieses Produkt gibt es auch als Easy Cover 4365 auf der Seite 186.



Abmessungen m: mm	Inhalt Rollen IP/VE
50:19	8/48
50:25	6/36
50:30	5/30
50:38	4/24
50:50	3/18

2)

2) tesa Präzisionskrepp® 4344 Standard

**Wofür?** Professionelles Abkleben auf vielen Untergründen

**Wo?** Geeignet für die meisten Oberflächen

**Warum?** Ein dünner, flacher Papierträger garantiert tolle Ergebnisse und rückstandsfreies Entfernen

**Ergebnis:** Saubere und scharfe Farb- und Lackierkanten

- Saubere Farbkanten
- Rückstandsfreies Entfernen
- 3 Monate innen und 4 Wochen außen einsetzbar

Auch als Easy Cover 4401, 4402 und 4451 auf der Seite 186.



Abmessungen m: mm	Inhalt Rollen IP/VE
50:19	8/48
50:25	6/36
50:30	5/30
50:38	4/24
50:50	3/18

3)

3) tesa Präzisionskrepp® 4333 Sensitive

**Wofür?** Hochwertige Malerarbeiten bei z. B. Lacken, Lasuren, Spachteltechnik, Altanstrichen und Tapeten

**Wo?** Glatte, sensible und hochempfindliche Untergründe

**Warum?** Extrem untergrundschonend

**Ergebnis:** Unbeschädigte Untergründe und optimale Farbkanten

- 14 Tage innen einsetzbar
- Für empfindliche und zu schonende Untergründe
- Konstante, leichte Klebkraft und rückstandsfreies Entfernen
- Dünn und besonders reißfest



### 1) tesa Easy Cover® 4365 Präzision

**Wofür?** Schnelles Abdecken mit extrascharfen Farbkanten

**Wo?** Glatte und leicht strukturierte Untergründe innen und außen

**Warum?** Die praktische 2-in-1-Lösung für exakte Ergebnisse spart Zeit und Aufwand

**Ergebnis:** Perfekte Farbkanten und ein sauberes Umfeld

- Kombination aus lichtdurchlässiger, anschmiegsamer Folie und tesa Präzisionskrepp® 4334 PLUS
- Flache, randscharfe Farb- und Lackkanten
- 6 Monate innen und 8 Wochen außen einsetzbar



8 WOCHEN  
AUSSEN  
EINSETZBAR



Abmessungen m:mm	Inhalt Rollen IP/VE
33:550	8/64
33:1400	8/32
33:2100	8/32

1)

### 2) tesa Easy Cover® Präzision Standard Papier 4401

**Wo?** Glatte und leicht strukturierte Untergründe

**Warum?** Dünner, flacher Papierträger garantiert tolle Ergebnisse und rückstandsfreies Entfernen

**Ergebnis:** Scharfe Farb- und Lackkanten

- Saubere Farbkanten
- Rückstandsfreies Entfernen
- Leicht repositionierbar durch Transparenz
- 3 Monate innen einsetzbar
- Für Airless-Anwendungen geeignet



Abmessungen m:mm	Inhalt Rollen IP/VE
25:180	-/25
25:300	-/48

2)

### 3) tesa Easy Cover® Präzision Standard Folie 4402

**Wo?** Glatte und leicht strukturierte Untergründe

**Warum?** Dünner, flacher Papierträger garantiert tolle Ergebnisse und rückstandsfreies Entfernen

**Ergebnis:** Scharfe Farb- und Lackkanten

- Saubere Farbkanten
- Rückstandsfreies Entfernen
- Leicht repositionierbar durch Transparenz
- 3 Monate innen und 4 Wochen außen einsetzbar
- Für Airless-Anwendungen geeignet



Abmessungen m:mm	Inhalt Rollen IP/VE
33:550	-/25
33:1400	-/20
33:2100	-/20
17:2600	-/20

3)

### 4) tesa Easy Cover® Spray 4451

**Wo?** Z. B. auf Handläufen, Fensterbänken, Türzargen, Treppenwangen und Fußleisten

**Warum?** Großflächiges und zeitsparendes Abdecken und Schützen in einem Arbeitsgang

**Ergebnis:** Flache und präzise Lackkanten

- Sichere Farbhaftung
- 3 Monate UV-Beständigkeit im Innenbereich
- Für Airless-Anwendungen geeignet

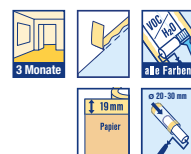

Abmessungen m:mm	Inhalt Rollen IP/VE
25:200	10/20

4)





**Der Profitipp – Die Wahl des richtigen Bandes**

Jede Anwendung hat spezielle Anforderungen an das Band. Darum ist es besonders wichtig, vor dem Verkleben genau zu wissen, auf welchem Untergrund, in welcher Umgebung und für wie lange das Band verarbeitet werden soll.

**Wählen Sie Ihr Produkt am besten unter Beachtung folgender Punkte:**

Wie ist der Untergrund beschaffen? Es gibt optimierte Bänder für glatte, eher raue oder strukturierte Flächen. Wird das Band innen oder außen verklebt? Jedes Band reagiert anders auf Temperatur, Witterung und UV-Belastungen. Wie lange wird das Band auf dem Untergrund verbleiben? Nicht jedes Band kann beliebig lange verklebt werden. Welche Arbeiten werden ausgeführt, während das Band verklebt ist? Farbauftrag und starke Beanspruchungen wie Putzarbeiten erfordern speziell abgestimmte Bänder.



Abmessungen m: mm	Inhalt Rollen IP/VE
50: 19	16/96
50: 25	12/72
50: 30	10/60
50: 38	8/48
50: 50	6/36

1)

**1) tesakrepp® Malerband 4348**

**Wo?** Glatte und leicht strukturierte Untergründe

**Warum?** Gewährleistet eine gute Haftung

**Ergebnis:** Gute Farb- und Lackkanten

- Gute Anfangsklebkraft
- Reißfest und leicht dehnbar
- Solide Klebeigenschaften
- 7 Tage innen einsetzbar



Abmessungen m: mm	Inhalt Rollen IP/VE
33: 300	10/60
33: 550	10/60
33: 1100	10/20
33: 1800	10/20
33: 2100	10/20
17: 2600	10/20

2)

**2) tesa Easy Cover® Universal 4368**

**Wo?** Glatte und leicht strukturierte Untergründe

**Warum?** Die 2-in-1-Lösung ermöglicht großflächiges und zeitsparendes Abdecken und Schützen in einem Arbeitsgang.

**Ergebnis:** Gute Farbkanten und ein sauberes Umfeld

- tesa® Malerkrepp-Qualität
- Sicherer Halt durch 19 mm breiten Klebestreifen
- Geprägte Folie für gute Farbhafung



Abmessungen m: mm	Inhalt Rollen IP/VE
25: 180	10/40
25: 300	10/20

3)

**3) tesa Easy Cover® Papier 4364**

**Wo?** Glatte und leicht strukturierte Untergründe

**Warum?** Die 2-in-1-Lösung ermöglicht großflächiges und zeitsparendes Abdecken und Schützen in einem Arbeitsgang.

**Ergebnis:** Saubere Farb- und Lackkanten, sichere Haftung der Farbe auf der Abdeckung

- Speziell beschichtetes Papier für gute Farb- und Lackbindung
- Kombination aus hochwertigem Spezialpapier und tesa® Malerkrepp





### Der Profitipp – Anbringen auf speziellen Untergründen

Gerade Kunststoffoberflächen im Außenbereich können durch Umwelteinflüsse stark altern. Das zeigt sich vor allem bei PVC-Fenstern/Türprofilen anhand einer spröden, kreibenden Oberfläche. Vermeiden Sie das Entstehen auffälliger Streifen beim Ablösen des Klebebandes. Wir empfehlen, vorher testweise einen transparenten Streifen tesa<sup>®</sup> zu verkleben, diesen fest anzudrücken und schnell wieder abzuziehen. Die Rückstände am tesa<sup>®</sup> geben Auskunft über den Verwitterungsgrad des Materials und in den Poren steckenden Schmutz.

**Unsere Empfehlung:** Klebebandtest mit transparentem tesa<sup>®</sup> durchführen. Ggf. Hinweis, dass auf diesen Flächen keine fachgerechte Verklebung erfolgen kann. Reinigung der Profile als zusätzliche Dienstleistung anbieten.

Häufig haben Sie es im Außenbereich mit anti-adhäsiven Oberflächen, Dichtstoffen und Silikonprofilen, Teflon, Polyethylen und Polypropylen zu tun. Hier benötigen Sie Spezialklebebänder.



Abmessungen m : mm	Inhalt Rollen IP/VE
50 : 19	8/48
50 : 25	6/36
50 : 30	5/30
50 : 38	4/24
50 : 50	3/18

6 MONATE  
AUSSEN  
EINSETZBAR

1)

### 1) tesa Präzisionskrepp<sup>®</sup> 4440 Außen UV PLUS

**Wofür?** Perfekte Anstrich- und Lackiererergebnisse

**Wo?** Glatte und leicht strukturierte Untergründe

**Warum?** Trägermaterial und Klebmasse sind besonders witterungs- und UV-beständig

**Ergebnis:** Leichtes Entfernen ohne Einreißen

- 26 Wochen UV-stabil
- Reißfestes, dünnes Spezialpapier
- Leichtere Wiederaufnahme
- Rückstandsfreies Entfernen
- Sicherer Außeneinsatz



Abmessungen m : mm	Inhalt Rollen IP/VE
33 : 550	8/64
33 : 1400	8/32
17 : 2600	8/32

2)

### 2) tesa Easy Cover<sup>®</sup> UV Präzision 4411

**Wo?** Auf glatten und leicht strukturierten Untergründen im Außenbereich

**Warum?** Die praktische 2-in-1-Lösung eignet sich dank 6 Monaten UV-Beständigkeit für mehrere Arbeitsgänge

**Ergebnis:** Saubere, scharfe Farb- und Lackkanten

- Ideal für Tür- und Fensterrahmen sowie Rolladenkästen
- Speziell für Oberflächen wie PVC, Glas, Alu & Holz
- Scharfe und präzise Farbkanten für noch mehr Präzision
- Für Airless-Anwendungen geeignet
- 6 Monate UV-beständig



Abmessungen m : mm	Inhalt Rollen IP/VE
12 : 550	8/64
12 : 1400	8/32
12 : 2600	8/32

3)

### 3) tesa Easy Cover<sup>®</sup> 4373 UV Extra Stark

**Wofür?** Effizientes Abdecken großer Flächen bei Putz-, WDVS- und Malerarbeiten, bis zu 8 Wochen lang

**Wo?** Bauteile, wie z. B. Fenster und Fassadenelemente und Abkleben auf APL

**Warum?** Optimale Kombination aus besonders dicker, durchsichtiger Folie u. Premium Bautenschutzgewebeband

**Ergebnis:** Sicher geschützte Flächen

- 8 Wochen UV-stabil und besonders belastbar
- Transparent, statisch, für ESG und UV-beschichtete Fenster geeignet



**Der Profitipp – Kleben auf Metall und Naturstein.**

Auf diesen Flächen werden Verfärbungen und Rückstände häufig zum Problem beim Verkleben.

**Metalloberflächen**

Nach dem Einsatz von Klebebändern zeigen sich gerade bei Kupfer, Zink und Blei häufiger chemische Reaktionen. Der Klebebandeinsatz darf somit nur kurzzeitig erfolgen. Achten Sie dann auf eine geringe Klebebandbreite und verkleben Sie nicht vollflächig. Verwenden Sie ein diffusionsoffenes Abdeckmaterial (etwa Abdeckvlies), um Staunässe und somit Verfärbungen zu vermeiden.

**Eloxierte Aluminiumoberflächen**

Materialien mit milderer Eloxalqualität (z. B. Fenster- und Türprofile, Rollläden und Schienen) sorgen beim Entfernen des Klebebandes häufig für Masserückstände. Machen Sie vorher eine Testverklebung oder den „Tintentest“: Benetzen Sie die Oberfläche mit einem tintengetränkten Lappen. Bleiben nach dem nochmaligen Überwischen Tintenreste sichtbar, handelt es sich um eine schlecht verdichtete Oberfläche. Dann ist der Einsatz von hochwertigen Klebebändern ratsam: etwa tesakrepp® 4331 oder tesa® 4440.

**Kunst- und Naturstein**

Auf diesen Flächen ist grundsätzlich von Verklebungen abzuraten. Hier kommt es häufig und schnell zu Problemen. Greifen Sie auf eine Abdeckung mit diffusionsoffenem Vlies oder Holzwerkstoffplatten zurück.



Abmessungen m:mm	Inhalt Rollen IP/VE
25:50	1/30
50:50	1/36

1)

**1) tesa® Allzweck Putzband Gewebe 4621**

**Wo?** Auf allen Oberflächen, wie z. B. Fassaden, Mauern, Böden und Kabeln

**Warum?** Saubere Farbkanten bei Maler- und Verputzarbeiten im Innen- und Außenbereich

**Ergebnis:** Saubere Verputzarbeiten im Innen- und Außenbereich

- 8 Wochen UV-beständig
- Rückstandsfrei von vielen Oberflächen ablösbar
- Kann bei Temperaturen bis +90 °C verarbeitet werden
- Per Hand in Längs- und Querrichtung einreißbar
- Leicht abzurollen und durchscheinend dünnes Band
- Mesh: 100 Fäden/inch<sup>2</sup>



Abmessungen m:mm	Inhalt Rollen IP/VE
25:48	-/24
50:36	-/36
50:48	-/24
50:48 *	-/24
50:72 *	-/18
50:96 *	-/12

\*ohne bedrucktes Etikett

2)

**2) tesa® 4662 Medium Steinband**

**Wofür?** Verkleben von Abdeckplanen auf Oberflächen, auf denen andere Bänder nicht halten. Ausschließlich für kurzfristige Einsätze

**Wo?** Auf glatten und strukturierten Flächen im Bauhandwerk, wie z. B. Beton und Mauerwerk (Wichtig: stets Probeklebung durchführen)

**Ergebnis:** Sichere Verklebung

- Hohe Klebkraft, auch für raue Untergründe
- Leicht abrollbar und gut von Hand einreißbar
- 2 Wochen UV-stabil

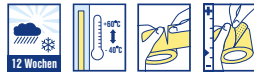

Abmessungen m: mm	Inhalt Rollen IP/VE
33:30	10/60
33:50	6/36

1)

### 1) tesa® PE Putzband 4845

**Wo?** Alle glatten Oberflächen, vor allen Dingen PVC-Fenster und -Türen

**Warum?** Feuchtigkeitsunempfindlich und beständig gegen Kälte, schwache Laugen und Säuren sowie viele Chemikalien

**Ergebnis:** Saubere Abgrenzung von Putzflächen

- 12 Wochen UV-beständig
- Temperaturbeständigkeit zwischen  $-40\text{ °C}$  und  $+60\text{ °C}$
- Verarbeitung zwischen  $-15\text{ °C}$  und  $+30\text{ °C}$
- Formstabil
- Umweltfreundlich



Abmessungen m: mm	Inhalt Rollen IP/VE
33:30	10/60
33:50	6/36

2)

### 2) tesa® PVC Putzband quergerillt 67001

**Wo?** Bauteile, wie z. B. Fenster und Fassadenelemente

**Warum?** Ermöglicht schnelles und sauberes Abreißen im  $90^\circ$ -Winkel dank Querrillung

**Ergebnis:** Präzise abgegrenzte Putzflächen

- 6 Wochen UV-beständig
- Verarbeitung zwischen  $+5\text{ °C}$  und  $+60\text{ °C}$
- Geeignet für glatte und leicht raue Oberflächen
- Querverillte Rückseite für gerade, per Hand gerissene Kanten



Abmessungen m: mm	Inhalt Rollen IP/VE
33:30	10/60
33:50	6/36

3)

### 3) tesa® PVC Putzband glatt 66001

**Wo?** Alle glatten Oberflächen

**Warum?** Feuchtigkeitsunempfindlich und beständig gegen Kälte, schwache Laugen und Säuren sowie viele Chemikalien

**Ergebnis:** Saubere Abgrenzung von Putzflächen

- 6 Wochen UV-beständig
- Verarbeitung zwischen  $+5\text{ °C}$  und  $+60\text{ °C}$
- Geeignet für glatte und leicht raue Oberflächen
- Von Hand einreißbar



Abmessungen m: mm	Inhalt Rollen IP/VE
100:125	-/18
100:250	-/9
100:500	-/4
100:750	-/3
100:1000	-/2

4)

### 4) tesa® 4848 Oberflächenschutzfolie

**Wofür?** Schutz von Fenstern und Bauelementen in einem Arbeitsgang

**Wo?** Auf glatten Oberflächen, wie Glas, Rahmen und Ähnlichem

**Ergebnis:** Stabiler Schutz großer Flächen

- Schnelle, einfache Verarbeitung
- Beständig gegen viele chemische Einflüsse, mechanische Beschädigungen und Nässe
- 4 Wochen UV-stabil
- Nicht auf verwittertem Kunststoff einsetzen

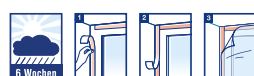

Abmessungen m: mm	Inhalt Rollen IP/VE
25:25	12/48

5)

### 5) tesa® 4836 Maskenband

**Wofür?** Großflächiges Maskieren im Außenbereich

**Wo?** Auf Fensterrahmen und anderen hochwertigen Bauelementen

**Warum?** Ermöglicht individuelle Masken aller Art zum Schutz empfindlicher Flächen

**Ergebnis:** Effizient erstellte, großflächige Abdeckungen

- Doppelseitig klebend
- 6 Wochen UV-stabil
- Rückstandsfrei entfernbar





**Der Profitipp – Die optimale Lagerung**

Für beste Arbeitsergebnisse mit Klebebändern sorgen Sie auch dann, wenn Sie sie gerade nicht einsetzen: nämlich bei der Lagerung. Denn die richtige Lagerung erhält die Qualität. Wichtig sind hier: Lagerdauer und -temperatur.

**Wählen Sie Ihr Produkt am besten unter Beachtung folgender Punkte:**

- Eine zu hohe Lagertemperatur lässt Klebebänder deutlich schneller altern. Beispielsweise sollten sie nicht hinter Windschutzscheiben aufbewahrt werden. Hohe Temperaturen sorgen für Schäden wie Abbau des Klebers und dadurch Neigung zu Klebmasserückständen beim Abziehen.
- Falsch oder zu lange gelagerte Klebebänder verursachen leicht Schäden an den beklebten Oberflächen.
- Sind Klebebandrollen durch die Lagerung zu kalt oder zu warm, sollte darauf geachtet werden, dass sich ihre Temperatur vor dem Einsatz an die Umgebungstemperatur (10°C–20°C) anpassen kann. Gerade bei der Verklebung bei Frost oder Hitze ist dies zu beachten.



Abmessungen m: mm	Inhalt Rollen IP/VE
66:50	6/36

1)

**1) tesapack® 4124 PVC Premium**

**Wofür?** Verschließen von mittelschweren bis schweren Versandkartons  
**Wo?** Universell auf Kartonagen aller Art  
**Ergebnis:** Sicherer Verschluss von Kartons

- Starke Klebkraft, extrem reißfest
- Besonders robuster Folienträger
- Leise abrollend



Abmessungen m: mm	Inhalt Rollen IP/VE
66:50	6/36

2)

**2) tesapack® PP Universal 4024**

**Wo?** Auf leichten und mittelschweren Kartonagen  
**Warum?** Die besonders hohe Anfangsklebkraft ermöglicht eine schnelle Verklebung  
**Ergebnis:** Gut verklebte Versandschachteln und Bündel verschiedenster Art

- Leise abrollend
- Lösemittelfrei
- Sehr hohe UV-, Alterungs- und Temperaturbeständigkeit
- Guter Halt



Abmessungen mm	Inhalt Abroller IP/VE
Packband bis zu 50mm Breite	1/20

3)

**3) tesapack® 06400 COMFORT Handabroller**

**Wofür?** Für eine leichte, komfortable und sichere Verwendung von Packband-Rollen bis 50mm Breite  
**Wo?** Für alle Arten von Paketen  
**Ergebnis:** Perfekt verklebte Pakete

- Sehr robust und professionell
- Stabiler Metallrahmen
- Einziehbarer Klinge für sichere Anwendung
- Manuell verstellbare Rollenbremse
- Gummirolle und -griff für leichte Anwendung
- Ersatzteilservice



Abmessungen m:mm	Inhalt Rollen IP/VE
50:19*	16/96
50:25*	12/72
50:30*	10/60
50:50*	6/36

\*ohne bedrucktes Etikett

1)

### 1) tesa® Silikon-Abdeckband 4331

**Wo?** Auf silikonisierten Oberflächen, Buntstein, geölten Balken und Vinyl

**Warum?** Normale Klebebänder kleben hier nicht

**Ergebnis:** Starke Klebkraft, flache Farb- und Lackkanten

- Sehr hohe Stabilität und Reißfestigkeit
- Für Putz- und Sandstrahlarbeiten geeignet
- Besonders hitzebeständig
- Anschmiegsam
- Einfach zu entfernen



Abmessungen m:mm	Inhalt Rollen IP/VE
50:19	16/96
50:25	12/72
50:30	10/60
50:38	8/48
50:50	6/36

2)

### 2) tesa® Hochleistungskrepp 4338

**Wo?** Auf allen tragfähigen Untergründen (nicht für empfindliche Untergründe wie Tapeten, Furnier-Fußleisten, Alt-Anstriche)

**Warum?** Starke Klebkraft für bis zu 6 Trockenzyklen

**Ergebnis:** Präzise Farb- und Lackkanten auf Geraden, Kurven und Wölbungen

- Sehr gute Klebkraft sowie Lack- und Füllerhaftung
- Hohe Reißfestigkeit
- Extrem sichtbar durch kräftigen Grünton
- Fingerfreundlich und anschmiegsam für einfaches und kontrolliertes Abwickeln
- Leicht in Kurven zu verkleben



Abmessungen m:mm	Inhalt Rollen IP/VE
50:9	12/96

3)

### 3) tesa® Präzisionskrepp PLUS 4334

**Wo?** Auf glatten und leicht strukturierten Oberflächen

**Warum?** Leicht transparenter Träger ermöglicht gute Positionierbarkeit, konstante Klebmasse garantiert perfekte Resultate

**Ergebnis:** Messerscharfe, flache Farbkanten

- Dünn und besonders reißfest
- Leichte, schnelle und sichere Verarbeitung
- 6 Monate innen und 8 Wochen außen einsetzbar
- Rückstandsfreies Entfernen
- Sehr anschmiegsam
- Mit lösemittelreduzierten Lacken, Lasuren
- (VOC-Standard), Silikat- und Kalkfarben einsetzbar



Abmessungen m:mm	Inhalt Rollen IP/VE
33:30	10/60
33:50	6/36
33:75	4/24

4)

### 4) tesa® 4843 Winter Putzband glatt

**Wofür?** Schutz bei Maler-, Stuckateur- und Putzarbeiten – auch bei niedrigen Temperaturen

**Wo?** Glatte und leicht raue Oberflächen

**Ergebnis:** Sicher geschützte Oberflächen

- Robust und besonders klebstark
- Bis 0 °C anwendbar
- 2 Wochen UV-stabil



Inhalt ml	Inhalt Stück IP/VE
200	-/12

5)

### 5) tesa® Klebstoffentferner 60042

































































- Riecht angenehm, verflüchtigt ohne Rückstände
- Entfernt zuverlässig Rückstände von z. B. Etiketten und Klebebändern sowie Fett, Teer, Harze und andere Verschmutzungen





Untergründe/ Oberflächen	Beschaffenheit	Anwendungs- beispiele	Produktempfehlung	Alternative	großflächiges Abdecken	
Holz	lackiert, lasiert	Treppenstufen (nur Randbereich) Türen, Fenster, Fußleisten	4334  4344 6 Monate  3 Monate	4348 7 Tage	4365  4402/4401 6 Monate  3 Monate	
	gewachst, geölt, naturbelassen	Parkett, Treppenstufen (nur Randbereich)	4333 (kurzfristig) 14 Tage			
Kunststoffe	glatt	Türen, Fenster, Sockelleisten	4334  4344 6 Monate  3 Monate	4338 4 Wochen	4348 7 Tage	4365  4402/4401 6 Monate  3 Monate
Weich-PVC, Vinyl	glatt	CV-Bodenbeläge	4334 6 Monate	4344 3 Monate	4348 7 Tage	4365  4364 6 Monate  7 Tage
Weich-PVC, Vinyl	strukturiert	CV-Bodenbeläge	4440 6 Monate	4344 3 Monate	4365  4402 6 Monate  3 Monate	
Metall (Aluminium, Eloxal)	glatt	Fenster, Türprofile, usw.	4334 6 Monate	4845 12 Wochen	4365  4401 6 Monate  3 Monate	
	pulver- beschichtet	Fenster, Türprofile, usw.	4334 6 Monate	4440 6 Monate	4365  4411 6 Monate  6 Monate	
Putz, Armierungsmörtel	glatt	Wand	4334 6 Monate	4344 3 Monate	4365  4368 6 Monate  7 Tage	
	rau	Wand	4440 6 Monate	4338 4 Wochen	4398 10 Tage	4411  4498 6 Monate  10 Tage
	gestrichen (Dispersions-, Silikat-, Silikon- harzfarben)	Wand	4334 6 Monate	4338 4 Wochen	4348 7 Tage	4365  4402 6 Monate  3 Monate
mineralische Dekor- und Glanzputze	empfindlich, glatt	Spachteltechnik, Wandveredelung	Mehrlagenverklebung: 4333 unter 4368 7 Tage	Bei Dekor- und Glanzputzen mit Kunststoffbindemittel- Anteilen raten wir unbedingt zur Probeverklebung, da es hier zu Streifenbildung kommen kann.		
Tapete	bedruckt, empfindlich	Dekor-, Fototapete	4333 14 Tage			
	strukturiert	Raufaser	4334 6 Monate	4344 3 Monate	4365  4402 6 Monate  3 Monate	
	gestrichen (Dispersions-, Latexfarben)	Wand	4334 6 Monate	4348 7 Tage	4365  4368 6 Monate  7 Tage	
Laminat	glatt (nur Rand- bereich)	Boden, Sockelleisten	4334 6 Monate	4333 14 Tage	4365  4401 6 Monate  3 Monate	
Natur- und Kunststein	glasiert	Fliesen, Sockel	4334 6 Monate	4363 3 Wochen	4369  4401 3 Wochen  3 Monate	
	naturbelassen	Sandstein, Schie- fer, Sichtbeton	Natursteinflächen sind aufgrund ihrer mikroporösen Oberfläche beim Abkleben generell proble- matisch. Von einem Klebbandeinsatz ohne vorherige Probeverklebung raten wir darum ab.			



Untergründe/ Oberflächen	Beschaffenheit	Anwendungs- beispiele	Produktempfehlung Anstricharbeiten	Produktempfehlung Putzarbeiten	großflächiges Abdecken (Anstrich-/Putzarbeiten)	
Holz	lackiert, lasiert	Türen, Fenster, Profile	4440  	4363  	4411  4373   	
Kunststoffe	glatt	Türen, Fenster, Profile	4440  	4845  67001  	4365  4373   	
Hart-PVC	verwittert	Türen, Fenster, Profile	4438  4440   	4438  4845   	4411  4373   	
Metall (Aluminium, Eloxal)	glatt	Fenster-, Türprofile, usw.	4440  	4845  	4365  4373   	
	pulver- beschichtet	Fenster-, Türprofile, usw.	4440  	4845  4621   	4411  4373   	
Natur- und Kunststein	naturbelassen	Sandstein, Schiefer, Sichtbeton	Natursteinflächen sind aufgrund ihrer mikroporösen Oberfläche beim Abkleben generell problematisch. Von einem Klebbandeinsatz ohne vorherige Probeverklebung raten wir darum ab.			
Putz, Armierungs- mörtel	glatt	Wand, Faschen, Balkone	4440  	4363  4370   	4369  4373   	
	rau	Wand, Faschen, Balkone	4440  	4398  	4411  4498   	

Weitere Produkte für den Außenbereich:

### tesa® 4836 Maskenband

- Ermöglicht individuelle Masken aller Art zum Schutz großer Flächen
- Doppelseitig klebend
- 6 Wochen UV-stabil
- Rückstandsfrei entfernbar

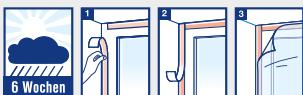

### tesa® 4848

#### Oberflächenschutzfolie

- Schutz großer Flächen und Bauelemente in einem Arbeitsgang
- Für glatte, stabile Untergründe
- Schnell und einfach zu verarbeiten



# ARBEITSSCHUTZ · BERUFS- BEKLEIDUNG



WERK  
ZEUG  
KATALOG

08



**HAUTSCHUTZPLAN FÜR MALER UND LACKIERER**  
Zur Gesunderhaltung der beruflich belasteten Haut

Art der Hautbelastung	 <b>Hautschutz</b> vor der Arbeit	 <b>Hautreinigung</b> nach der Arbeit	 <b>Hautpflege</b> nach der Arbeit
Mittlere bis starke Verschmutzungen	<b>PEVAPERM</b> Als Schutz vor wässrigen und nicht wässrigen Arbeitsstoffen	<b>PEVALIN SPEZIAL</b> Handreinigungs-Creme	<b>PEVALIND</b> Wirkstoffreiche, hochwertige Hautpflege-Lotion
Starke und extreme Verschmutzungen	<b>PEVA PROTECT</b> Als Schutz vor nicht wässrigen Arbeitsstoffen	<b>PEVA PREMIUM</b> Konzentrierter Spezial-Handreiniger mit natürlichen Reibemitteln	

**HAUTSCHUTZ**

**PEVAPERM**

Langanhaltende Hautschutzlotion für wasserlösliche und wasserfeste Verschmutzungsarten.  
Nicht fettender, silikonfreier Breitbandschutz

- 1) **PEVAPERM** 100 ml Tube Art.-Nr. 120113
- 2) **PEVAPERM (o. Abb.)** 1 l Flasche Art.-Nr. 120102
- 3) **PEVAPERM** Wandspender für 1 l Flasche Art.-Nr. 500134

**PEVA PROTECT**

Schmutzabweisendes, abwaschbares Hautschutz-Mittel, schützt vor nicht wässrigen, auch stark anhaftenden Arbeitsstoffen.

- 4) **PEVA PROTECT** 100 ml Tube Art.-Nr. 155013





## HAUTREINIGUNG

### PEVALIN SPEZIAL

Handreinigungscreme zur gründlichen Entfernung von hartnäckigen Verschmutzungen, wie z.B. Kunstharz-, Nitro- und Tiefdruckfarben, sowie Öle, Fette, Teer, Bitumen



- 1) PEVALIN SPEZIAL**  
250 ml Tube Art.-Nr. 030101
- 2) PEVALIN SPEZIAL**  
500 ml Dose Art.-Nr. 030104
- 3) PEVALIN SPEZIAL**  
3 l Dose Art.-Nr. 030105
- 4) PEVALIN SPEZIAL (o. Abb.)**  
10 l Eimer Art.-Nr. 030107

### PEVA PREMIUM Spezial-Handreiniger

Der intensive Spezial-Handreiniger zur Entfernung von extremen Verschmutzungen wie z. B. Lacke, spezielle Klebstoffe, Harze (Epoxid-Harze) etc.

- 5) PEVA PREMIUM**  
250 ml Tube Art.-Nr. 036241
- 6) PEVA PREMIUM**  
3 l Dose Art.-Nr. 036405
- 7) SPENDER VOORMATEC D3**  
Für 3 l Dosen  
PEVALIN SPEZIAL und PEVA PREMIUM Art.-Nr. 500223

## HAUTPFLEGE

### PEVALIND

Hochwertige wirkstoffreiche Hautpflegelotion zur Regenerierung von strapazierter Haut. Für jeden Hauttyp.

- 8) PEVALIND**  
100 ml Tube Art.-Nr. 130113
- 9) PEVALIND (o. Abb.)**  
1 l Flasche Art.-Nr. 130104
- 10) PEVALIND**  
Wandspender für 1 l Flasche Art.-Nr. 500134



**AUSWAHLHILFE STAUB UND PARTIKEL**

Je nach Tätigkeit ist eine andere Schutzstufe zu wählen:

1 Anwendung/Gefahrstoff auswählen Aktivitäten	2 Erforderlicher Schutz Stoffe/Materialien	Schutzstufe
Haushaltsreparaturen	Geringe Staubbelastung	FFP1
Handschleifen	Geringe Staubbelastung, Weichholz (z. B. Kiefer, Fichte, Zeder)	
Schleifen, Entfernen, Schneiden, Bohren von ...	Farben, Lasuren, Lacken (nicht bleihaltig)	FFP2
	Eisen, Stahl, Rost	
	Spachtelmassen und Füllern	
	Zement, Quarzgestein, Mauerwerk, Beton, Putz	
	Klebstoffen (z.B. Polyesterharz)	
Weichholz (z.B. Fichte, Kiefer)		
Styropor und Kunststoffe (nur mechanisches Bearbeiten)		
Anmischen von ...	Zement, Fliesenkleber, Ausgleichsmassen	
Spritzen ohne Lösemittelanteil von ...	wasserbasierten Farben/Dispersionsfarben,	
	wasserbasierten Lacken	
	wasserbasierten Lasuren	
Schleifen, Schneiden, Bohren von ...	Anti-Fouling Lacken	FFP3
	Rostschutzanstrichen	
	Edelstahl	
	Hartholz (z.B. Eiche, Buche, Nussbaum)	
Verarbeitung von ...	Dämmstoffen	
	Glasfasern	
	Mineralfasern	
	Schimmel	
Sanierung, Entfernung ohne Chemikalieneinsatz von ...	Pilzsporen	
	Dämmmaterialien, Glasfasern, Mineralfasern	
	Asbest (äußerst geringe Exposition)	



Geringe Feinstaubbelastung (Bohren und Schneiden).



Mittlere Feinstaubbelastung / öl- oder wasserbasierte Dämpfe (Verputzen, Zementieren, Schleifen und Holzstaub).



Höhere Feinstaubbelastung / öl- oder wasserbasierte Dämpfe (gefährliche pharmazeutische Pulver, biologische Agenzien und Fasern).

**AUSWAHLHILFE GASE UND DÄMPFE**

Je nach Tätigkeit ist eine andere Schutzstufe zu wählen:

1 Anwendung/Gefahrstoff auswählen Aktivitäten	2 Erforderlicher Schutz Stoffe/Materialien	Schutzstufe
Streichen, Rollen, Auftragen von ...	lösemittelhaltigen Farben, Lacken, Lasuren	A1 A2
	wasserbasierten Farben, Lacken, Lasuren mit Restlösemittel	
	lösemittelhaltigen Klebstoffen	
	Waschbenzin, Nitroverdünnung, Spiritus, Terpentin	
	Epoxidharz Produkten	
	Entlacker (ammoniakfrei)	
	Teer	
Spritzen und Sprühen von ...	lösemittelhaltigen Farben, Lacken, Lasuren	A2/P2 A2/P3
	wasserbasierte Farben mit Restlösemittel	
	Klebstoffen	
Arbeiten mit ...	Kunstharzen	ABEK/P3
	Schimmelentferner mit Chlor oder H <sub>2</sub> O <sub>2</sub> Stoffen	
	Abbeizer (z.B. Ammoniak, Salmiak)	
	Schwefeldioxid	
	Hydrogenchlorid (Salzsäure)	
	organische, verdunstende Pestizide	
	Anti-Fouling Lacken	



A1: organische Dämpfe, z. B. Lösungsmittel  
A2: gleicher Schutz wie A1, jedoch mit mehr Aktivkohle für längere Verwendungsdauer.



ABEK: Kombination von organischen Dämpfen, anorganischen und sauren Gasen sowie Chlor und Ammoniak.

**WICHTIG:**

Dieser Leitfaden bietet lediglich einen Überblick. Er sollte nicht als einziges Mittel zur Auswahl einer Atemschutzmaske verwendet werden. Details zu Leistung und Beschränkungen finden Sie auf der Verpackung und in der Gebrauchsanweisung der jeweiligen Atemschutzmaske. Vor der Verwendung einer Atemschutzmaske muss der Nutzer die Gebrauchsanweisung für das jeweilige Produkt lesen und verstehen. Die Gesetzgebung des entsprechenden Landes ist zu beachten. Bitte beachten Sie, dass die angegebenen Anwendungsmöglichkeiten für das jeweilige Produkt einige mögliche Risiken aufzeigen. Die Wahl der zweckmäßigsten Atemschutzvorrichtung hängt von der jeweiligen Situation ab und sollte nur von einer kompetenten Person getroffen werden, die über die tatsächlichen Arbeitsbedingungen und die Einschränkungen der Ausrüstung gut unterrichtet ist. Die Verantwortung für die Verwendung des geeigneten Produkts liegt ausdrücklich beim Nutzer.

**3M** Science.  
Applied to Life.™



1) + 2)



**3M™ Aura™ Partikelmasken Komfort-Programm**

3M™ Aura™ Partikelmasken filtern zuverlässig Partikel und bieten dabei einen sehr hohen Tragekomfort. Die innovative 3M™ Electret Filtertechnologie sorgt für kaum spürbaren Atemwiderstand.

- Hoher Tragekomfort
- Passt sich optimal der Gesichtsform an
- Mit Ausatemventil: für reduzierten Wärmestau und vermindertes Beschlagen des Augenschutzes/Brillen
- Die spezielle Gestaltung der Nasenregion passt sich optimal der Gesichtsform an

- |    |                                  |                    |
|----|----------------------------------|--------------------|
| 1) | Schutzstufe: FFP2, 2 Stück/Pack  | Art.-Nr. 9322C2    |
| 2) | Schutzstufe: FFP2, 10 Stück/Pack | Art.-Nr. 9322PRO10 |
| 3) | Schutzstufe: FFP3, 2 Stück/Pack  | Art.-Nr. 9332C2    |
| 4) | Schutzstufe: FFP3, 10 Stück/Pack | Art.-Nr. 9332PRO10 |

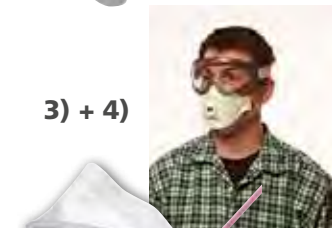

3) + 4)



**3M™ Atemschutzmaske FFP1 Klassik-Programm „8710“**

Masken für effektiven Schutz vor nicht-gesundheitsgefährdenden Partikeln bei Handschleifen und Reinigungsarbeiten.

- Vorgeformter Maskenkörper zum schnellen Aufsetzen der Maske
- Flexible Nasenbügel ermöglichen eine optimale Anpassung an die Gesichtsform
- Innovatives Filtermedium für mehr Schutz und geringe Atemwiderstände

- |    |                                  |                    |
|----|----------------------------------|--------------------|
| 5) | Schutzstufe: FFP1, 3 Stück/Pack  | Art.-Nr. 8710C3    |
| 6) | Schutzstufe: FFP1, 20 Stück/Pack | Art.-Nr. 8710PRO20 |



5) + 6)



**3M™ Premium Atemschutzmaske Premium-Programm**

Das 3M™ Cool Flow™ Ventil verhindert Wärmestau in der Atemschutzmaske für einen kühleren und angenehmeren Tragekomfort

- Gesichtsabdichtung mit integriertem und gepolsterten Nasenprofil
- Weiche Dichtlippe

- |    |                                 |                   |
|----|---------------------------------|-------------------|
| 7) | Schutzstufe: FFP2, 5 Stück/Pack | Art.-Nr. 8825PRO5 |
|----|---------------------------------|-------------------|

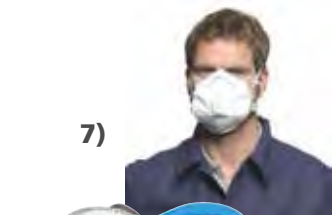

7)



**3M™ Aura™ Partikel-Atemschutzmaske ohne Ausatemventil „9320“**

- 3-teiliges Aura™ Design ermöglicht freiere Gesichtsbewegungen
- Kompatibel mit Augen- und Gehörschutz von 3M
- Hochleistungsfiltermaterial mit besserer Atmungsaktivität ermöglicht ein leichtes Atmen
- Anpassbarer Nasenbügel gewährleistet die Abdichtung entlang der Nase und Wangen

- |    |                                 |                   |
|----|---------------------------------|-------------------|
| 8) | Schutzstufe: FFP2, 5 Stück/Pack | Art.-Nr. 9320PRO5 |
|----|---------------------------------|-------------------|



8)



**3M™ Partikelmaske Klassik-Programm „8822“ (o. Abb.)**

- Das 3M™ Cool Flow™ Ventil verhindert Wärmestau in der Atemschutzmaske für einen kühleren und angenehmeren Tragekomfort
- Der anpassbare Nasenbügel trägt zur Abdichtung entlang der Nase und der Wangen bei
- Kopfbänder halten die Atemschutzmaske sicher in Position und tragen zu einer guten, bequemen Abdichtung bei

- |    |                                  |                    |
|----|----------------------------------|--------------------|
| 9) | Schutzstufe: FFP2, 10 Stück/Pack | Art.-Nr. 8822PRO10 |
|----|----------------------------------|--------------------|





**3M™ Atemschutz – Schutz vor gesundheitsgefährdenden Gasen, Dämpfen und Partikeln**

Masken für Farbspritz-, Farbstreich- und Maschinenschleifarbeiten mit wiederverwendbaren Halbmasken mit Bajonett-Klick-System. Damit lassen sich die Wechselfilter schnell und einfach anbringen.

**3M™ Atemschutzmasken-Sets**

Set-Inhalt: 1 Maskenkörper, 1 Paar Filter 6055 A2, 1 Paar Partikelfilter 5935 P3 und 1 Paar Filterdeckel 501

- Extrem leichter Maskenkörper mit Doppelfiltersystem und Ausatemventil
- Bajonett-Klick-Anschluss für unkompliziertes Filterwechseln
- Unsere Empfehlung: Bitte immer mit der Vollsichtbrille 2890SC1 nutzen.
- Art. 6502QLPRO inkl. Quick Release Mechanismus für einfaches Auf- und Absetzen.



- |    |                          |                    |
|----|--------------------------|--------------------|
| 1) | Schutzstufe: A2P3, 1 Set | Art.-Nr. 6502QLPRO |
| 2) | Schutzstufe: A2P3, 1 Set | Art.-Nr. 6002PRO   |

**3M™ Austauschfilter A2 „6055“ und ABEK1 „6059“**

- Bei den 3M™ Filtern 6055 und 6059 handelt es sich um Austauschfilter für unsere wiederverwendbaren Masken der Serien 6000 und 7000.
- Sie sind leicht, bieten einen geringen Atemwiderstand und zeichnen sich durch eine einzigartige Trapezform für ein gutes Sichtfeld aus.

- |    |                                  |                   |
|----|----------------------------------|-------------------|
| 3) | Schutzstufe: A2, 1 Paar/1Pack    | Art.-Nr. 6055PRO1 |
| 4) | Schutzstufe: A2, 4 Paar/1Pack    | Art.-Nr. 6055PRO4 |
| 5) | Schutzstufe: ABEK1, 1 Paar/1Pack | Art.-Nr. 6059PRO1 |



**3M™ Partikel-Vorfilter „5925“**

- Ersatzfilter für die Verwendung in Kombination mit 3M Filtern für Gase und Dämpfe und Filterdeckel.
- Dieses Produkt schützt bei Verwendung als Komplettsystem vor bestimmten Partikeln, Feinstäuben und Aerosolen.

- |    |                                   |                    |
|----|-----------------------------------|--------------------|
| 6) | Schutzstufe: P2, VE 10 Paar/1Pack | Art.-Nr. 5925PRO10 |
|----|-----------------------------------|--------------------|



**3M™ Partikel-Vorfilter „5935“**

- Ersatzfilter für die Verwendung in Kombination mit 3M Filtern für Gase und Dämpfe und Filterdeckel.
- Dieses Produkt schützt bei Verwendung als Komplettsystem vor bestimmten Partikeln, Feinstäuben, Schimmelpilzsporen und Aerosolen.

- |    |  |                   |
|----|--|-------------------|
| 7) | Schutzstufe: P3, 2 Paar/1Pack, inkl. 1 Paar Filterdeckel 501 | Art.-Nr. 5935PRO2 |
|----|--|-------------------|



**3M™ Partikelfilter P3 2135PRO1**

Bei dem 3M™ Partikelfilter 2135 handelt es sich um unseren Austauschfilter für wiederverwendbare Masken der Serien 6000 und 7000 von 3M. Er bietet P3-Schutz vor hohen Belastungen durch Feinstaub sowie vor öl- oder wasserbasierten Dämpfen

- |    |                               |                   |
|----|-------------------------------|-------------------|
| 8) | Schutzstufe: FFP3, Paar/1Pack | Art.-Nr. 2135PRO1 |
|----|-------------------------------|-------------------|





**3M** Science.  
Applied to Life.™

1)



### 3M™ Vollmasken-Set 50648

- Die Vollmaske verbindet zuverlässigen Augen-, Gesichts- und Atemschutz mit hohem Tragekomfort.
- Die Wechselfilter sind mit dem anwenderfreundlichen Bajonett-Klick-Anschluss schnell und unkompliziert auszutauschen.
- Inhalt: 1 Vollmaskenkörper 6800 Größe M, 1 Paar Gase-/Dämpffilter 06915 A2\*, 1 Paar Partikelfilter 5935 P3R, 1 Paar Filterdeckel 501, 25 Visierschutzfolien 6885, 10 Reinigungstücher 105, \*entspricht Filter 6055 A2
- Extrem leicht und wartungsarm
- Kratzfeste, große Sichtscheibe

- 1) Vollmasken-Set, 1 Set Art.-Nr. 50648  
2) 3M™ Visier Schutzfolie, 25 Stück/Pack (o. Abb.) Art.-Nr. 6885

3)



### 3M™ Komfort-Kapselgehörschutz „PROTACSC1“

Mit dem 3,5-mm-Kabel und der Stereoklinkenbuchse können Sie das Headset mit Ihrem Mobiltelefon verbinden, sodass Sie damit bei der Arbeit Musik hören oder telefonieren können.

- Pegelabhängige Geräuschdämmfunktion: verstärkt die Umgebungsgeräusche wie beispielsweise Gespräche und Warnsignale.
- Weiche und komfortable Kapseln sowie stufenlos verstellbare Kopfbügel
- Schutzstufe: dämmt Geräuschpegel um bis zu 26 dB ab und kann bei Geräuschbelastungen in Bereichen von 87 bis 98 dB verwendet werden.

- 3) 1 Stück/Pack Art.-Nr. PROTACSC1

4)



### 3M™ Kapselgehörschutz „Peltor Optime H510AC1“

- Bequemer und effektiver Gehörschutz
- Kompatibel mit 3M Schutzbrillen und Atemschutzmasken
- Weiche, breite Polster reduzieren den Druck um die Ohren herum und erhöhen den Tragekomfort
- Schutzstufe: dämmt die Geräuschbelastung um bis zu 27 dB ab und kann bei Geräuschpegeln im Bereich von 87 bis 98 dB verwendet werden. EN 352-1-2002

- 4) 1 Stück/Pack Art.-Nr. H510AC1

5)



### 3M™ Bügelgehörschutz „1310C1“

- Innovativer flexibler Bügel für optimale Passform und besonderen Komfort
- Kann hinter dem Kopf oder unter dem Kinn getragen werden.
- Verbessertes Komfort – Gehörschutzstöpsel dringen nicht tief in den Gehörgang ein
- Einfach zu benutzen, der Kopfbügel ist wiederverwendbar und waschbar
- Schutzstufe: dämmt die Geräuschbelastung um 26 dB ab und kann bei Geräuschpegeln von 87 bis 98 dB verwendet werden, was eine große Bandbreite an Anwendungsmöglichkeiten erlaubt.

- 5) 1 Stück/Pack, inkl. 4 Ersatzstöpsel Art.-Nr. 1310C1

6) + 7)



### 3M™ Gehörschutzstöpsel

- Einfach zu verwenden und einzuführen – die spitz zulaufende Form passt in die meisten Gehörgänge
- Ganztägiger Tragekomfort – weicher, hypoallergener Schaum, der sich langsam zurückformt
- Schutzstufe: dämmt die Geräuschbelastung um 37 dB ab und kann bei Geräuschpegeln von 95 bis 105 dB verwendet werden, was eine große Bandbreite an Anwendungsmöglichkeiten erlaubt.

- 6) 4 Paar/Pack, inkl. Aufbewahrungsbox Art.-Nr. 1100C4  
7) 50 Paar/Pack Art.-Nr. 1100PRO50





1)

2)



3)

4)



5)



6)

7)



**3M™ Solus™ 1000 Schutzbrille mit Antibeschlag-Beschichtung**

- Schützt die Augen mit einer Absorption von 99,9 % der UV-Strahlung
- Kompatibel mit 3M Gehörschutzprodukten und Atemschutzmasken
- Die 3M™ Scotchgard™ Antibeschlag-Beschichtung sorgt für eine besondere Beständigkeit gegen Beschlagen und Kratzer
- Starkes Polycarbonatglas gewährleistet Stoßfestigkeit
- Zusätzlicher Tragekomfort durch weichen Nasenbügel und weiche Schläfenteile
- Abnehmbarer Schaumrahmen
- Die Brille wird zum Schutz und zur Reinigung mit einem Beutel aus Mikrofaser geliefert

- 1) Ausführung: klar, 1 Stück/Pack Art.-Nr. S1CGC1  
2) Ausführung: grau getönt, 1 Stück/Pack Art.-Nr. S1GGC1

**3M™ SecureFit™ 400 Schutzbrille**

- Besonders komfortabler Sitz – über den Ohren gepolsterte Bügel
- Weiches, verstellbares Nasenpad gewährleistet individuelle Passform und Tragekomfort
- Starkes Polycarbonatglas gewährleistet Stoßfestigkeit mit Antikratz-Scheibe
- Leichte Konstruktion von nur 19 g im Unisex-Stil
- Schützt die Augen mit einer Absorption von 99,9 % der UV-Strahlung

- 3) Ausführung: klar, 1 Stück/Pack Art.-Nr. SF400CC1  
4) Ausführung: grau getönt, 1 Stück/Pack Art.-Nr. SF400GC1

**3M™ Vollsicht-Schutzbrille „2890SC1“**

- Schutz vor Tropfen, Spritzern, Feinstaubpartikeln und Splintern bei Farbspritz-, Farbstreich- und Elektrowerkzeugarbeiten
- klare Polycarbonatscheiben, Antikratz- und Antibeschlag-Beschichtung
- breites, individuell einstellbares Kopfband
- zuverlässiger Schutz vor UV-Strahlung

- 5) Ausführung: klar, 1 Stück/Pack Art.-Nr. 2890SC1

**3M™ Überbrille „VISCC1“**

- Die transparente Überbrille passt bequem über die meisten Korrekturbrillen und schützt so vor Schäden.
- Die leichte Konstruktion verfügt über einen integrierten Brauen- und Seitenschild für maximalen Schutz.
- Schützt die Augen mit einer Absorption von 99,9 % der UV-Strahlung
- Mit dem 3M Sortiment an Gehörschutzprodukten und Atemschutzmasken kombinierbar

- 6) Ausführung: klar, 1 Stück/Pack Art.-Nr. VISCC1

**3M™ Safety-Box „1000MCWE“**

- Starter-Set für den Profi - Praktische Komplett-Ausstattung in Aufbewahrungsbox. Kombiniertes Atem-, Augen- Gehörschutz. Inhalt:
- 1 Stück Halbmaske 6200M
  - 1 Paar Gasfilter A2 6055
  - 1 Paar Partikelfilter P3 5935
  - 1 Paar Filterdeckel 501
  - 2 Stück Partikelmasken FFP2 9322
  - 1 Stück Vollsichtbrille 2890C1
  - 4 Paar Gehörschutzstöpsel 1100 inkl Aufbewahrungsbox

- 7) 1 Set/Pack Art.-Nr. 1000MCWE



1)

**1) Cofra Halbschuh Flameng****S1P Sicherheitsschuh**

- Schutzkappe aus Aluminium
- Sportliches Design
- Extrem atmungsaktiv
- Nach EN ISO 20345:2011 zertifiziert

Art.-Nr. 78450-001

2)

**2) Cofra Halbschuh Nuvolari****S3 Sicherheitsschuh**

- DGUV 112-191 zertifiziert
- Sportlich
- Schaft aus wasserabweisendem Leder
- Flexible Sohle aus PU/TPU

Art.-Nr. 78500-004

3)

**3) Cofra Halbschuh Rainproof****Eco Friendly**

- ESD zertifiziert
- Schaft aus wasserabweisendem Texpet
- Nach EN ISO 20345:2011 zertifiziert
- Abriebfeste Vorderkappe aus Leder

Art.-Nr. 73082-006

4)

**4) Cofra Halbschuh Elevation****S3 Sicherheitsschuh**

- Ultraleichte Sicherheitsschuhe
- Wasserabweisendes Leder
- XL Extralight Sohle
- Kappe aus Fiberglass

Art.-Nr. 31520-001

5)

**5) Cofra Halbschuh Monti**

- Abriebfestes und atmungsaktives Gewebe
- DGUV 112-191 zertifiziert
- Sportliches Design
- Flexible und rutschfeste Sohle aus PU/TPU
- Aluminiumkappe

Art.-Nr. 78802-000



1)



### 1) Cofra Brille Combowall

Schutzbrille mit farblosen Gläsern

- Nach EN 166 und 170 zertifiziert
- Augenbrauenschutz mit indirekter Belüftung
- Für mechanische Tätigkeiten mit guten Sichtverhältnissen geeignet
- Gestellmaterial aus Polycarbonat

Art.-Nr. E025-B100

2)



### 2) Cofra Brille Sofytouch

Vollsichtbrille mit farblosen Gläsern

- Nach EN 166 und 170 zertifiziert
- Gestell aus PVC
- Gut einsetzbar über normalen Brillen und beim Einsatz von Atemschutz

Art.-Nr. E015-B100

3)



### 3) Bauhelm Inap-Master-6

Schutzhelm nach EN 397

Einsatzbereiche:

- Baustellen
- Industriebetriebe
- Helmschale:
- Aus Polyethylen (PE)
- Universelle Form mit im Nacken heruntergezogener Helmschale
- Seitliche Stecktaschen / Slots (30 mm) für Zubehör
- Regenrinne
- Belüftungslöcher

Art.-Nr. Inap Master

4)



### 4) Cofra Absturzsicherungs-Set Gudermes

Absturzsicherungs-Set

- Bestehend aus einem Auffanggurt und einem Verbindungsmittel
- Geeignet für Arbeitsbühnen und Baugerüste
- Auffanggurt nach EN 361 zertifiziert
- Verbindungsmittel nach EN 355 zertifiziert
- In unterschiedlichen Größen (S-2XL und L-3XL) erhältlich

Art.-Nr. A090-1107

**five fingers**

ARBEITSSCHUTZ AUS EINER HAND

1)

**1) Baumwolltrikothandschuh**

- Weiß gebleicht aus 100% Baumwolle
- Mit Schichtel für eine bessere Passform
- Einzusetzen als Materialschutz oder Unterziehhandschuh
- Größen: 7, 10, 13

Art.-Nr. D-43

2)

**2) Baumwoll-Körperhandschuh**

- 100% Baumwolle
- Rohweiß
- Ohne Noppen
- Mit Strickbund
- Größen: Herren, Damen

Art.-Nr. D-42K

3)

**3) Latex-Haushaltshandschuh**

- Naturlatex
- Waffelmuster in der Innenhand
- Rollrand
- Flüssigkeitsdicht
- Flexibel
- Guter Nass- und Trockengriff
- Ca. 30 cm Länge
- Größen: 7, 8, 9, 10

Art.-Nr. D-52

4)

**4) Strickhandschuh, genoppt**

- Baumwoll-Polyester-Strickhandschuh
- Mit beidseitiger Benopfung
- Gute Passform
- Sehr griffsicher und rutschfest
- Beidseitig tragbar
- Größen: Damen, Herren

Art.-Nr. D-45

5)

**5) Einweghandschuh**

- Latex-Einweghandschuh
- Ungepudert
- Guter Nassgriff, da mikrogeraut
- 100er Spenderbox
- Größen: S, M, L, XL

Art.-Nr. D-50U

6)

**6) Chemikalien-Schutzhandschuh**

- Nitrilkautschuk-Handschuh, grün
- Guter Tragekomfort durch Velourisierung
- Sicherer Nass- und Trockengriff durch Hammerschlagfinish
- Flüssigkeitsdicht
- Sehr gute Chemikalienbeständigkeit
- Lebensmittel zugelassen, ca. 32 cm Länge
- Größen: 8, 9, 10

Art.-Nr. DE-56

7)

**7) PU-Feinstrickhandschuh**

- Nahtlos gestrickter Nylonhandschuh mit dünner weißer PU-Beschichtung in der Innenhand
- Griffsicher und fusselfrei
- Größen: 7, 8, 9, 10

Art.-Nr. D-35





**five fingers**

ARBEITSSCHUTZ AUS EINER HAND

1)



**1) ATG® MaxiFlex® Ultimate™ AD-APT®**

- Nahtlos gestrickter Nylon-Montagehandschuh
- Patentierte Nitril-Mikroschaumbeschichtung
- AD-APT®-Technologie (Anti-Transpirant für die Hände)
- Handflächen beschichtet, vorgewaschen, waschbar bis 40°C
- Größen: 6, 7, 8, 9, 10, 11, 12

Art.-Nr. A-42874

2)



**2) Schnittschutz-Handsuh aus Dyneema® Diamond**

- Spezialfaser-Strickhandschuh aus Nylon und Elastan
- Schwarze atmungsaktive Nitril-Mikro-Schaum-Beschichtung
- Schnittfestigkeit Level 5
- Größen: 7, 8, 9, 10, 11

Art.-Nr. L-1646

3)



**3) Nitrilhandschuh Feinteks**

- Baumwolltrikot-Handsuh mit feiner gelber Nitrilbeschichtung in der Innenhand
- Gutes Fingerspitzengefühl und optimale Belüftung
- Größen: 7, 8, 9, 10

Art.-Nr. D-22F

4)



**4) Nitrilhandschuh Proteks**

- Baumwolltrikot-Handsuh mit oranger Nitrilbeschichtung
- Robuste Profi-Qualität mit hoher Standzeit
- Größen: 7, 8, 9, 10

Art.-Nr. D-22P

5)



**5) Montagehandsuh Ejendals TEGERA® 320**

- Aus Kunstleder
- Geschmeidig mit guter Passform
- Klettverschluss
- Silikonfrei
- Chromfrei
- Verstärkter Zeigefinger
- Verstärkte Nähte
- Hohe Luftdurchlässigkeit – atmungsaktives Material
- Belüfteter Handrücken
- Maschinenwaschbar bei 40 °C
- Größen: 7, 8, 9, 10, 11

Art.-Nr. E-320

6)



**6) Montagehandsuh Ejendals TEGERA® 515**

- Feinmechanik-Handsuh aus Synthetikleder
- Ungefüttert, 0,6 mm, Polyester, Cat. II
- Schwarz, grün
- Chromfrei
- Verstärkter Zeigefinger
- Bündchen 180°
- Größen: 7, 8, 9, 10, 11

Art.-Nr. E-515



**buddy** WORKWEAR  
MANIFAKTUR  
by Truma+Hilbig

1)

**1) Herren Bundhose FLEXH24**72 % Baumwolle + 25 % Polyester + 3 % Elasthan – 290 g/m<sup>2</sup>

Bis 60 °C waschfest und trocknergeeignet!

- Reflektoren für gute Sichtbarkeit
- 2 Eingriffstaschen und 2 Gesäßtaschen mit Zierstepp und Verstärkung
- Doppelte Zollstocktasche inkl. 4 Stiffächer am rechten Bein
- Cargotasche mit 2 Fächern, einem Reißverschluss, einer Einschubtasche sowie Stifftasche am linken Bein
- Volumenknietasche aus 600D/PU Oxford-Material mit Patte für separate Kniepolster

Lieferbare Größen: 42 bis 68, 90 bis 110, 24 bis 30

Art-Nr. 23009301

2)

**2) Herren Bermudashorts FLEXK24**72 % Baumwolle + 25 % Polyester + 3 % Elasthan – 290 g/m<sup>2</sup>

Bis 60 °C waschfest und trocknergeeignet!

- Reflektoren für gute Sichtbarkeit
- 2 Eingriffstaschen und 2 Gesäßtaschen mit Zierstepp und Verstärkung
- Doppelte Zollstocktasche inkl. 4 Stiffächer am rechten Bein
- Cargotasche mit 2 Fächern sowie einer Reißverschluss-einschubtasche und einer Stifftasche am linken Bein

Lieferbare Größen: 42 bis 68

Art-Nr. 23109301

3)

**3) Herren Latzhose FLEXL24**72 % Baumwolle + 25 % Polyester + 3 % Elasthan – 290 g/m<sup>2</sup>

Bis 60 °C waschfest und trocknergeeignet!

- Reflektoren für gute Sichtbarkeit
- 2 Eingriffstaschen und 2 Gesäßtaschen mit Zierstepp und Verstärkung
- Doppelte Zollstocktasche inkl. 4 Stiffächer am rechten Bein
- Cargotasche mit 2 Fächern sowie einer Reißverschluss-Einschubtasche und einer Stifftasche am linken Bein
- Vordere Latz-Dokumententasche mit Patte und Klettverschluss

Lieferbare Größen: 42 bis 68, 90 bis 110, 24 bis 30

Art-Nr. 23209301

4)

**4) Herren Bundjacke FLEXJ24**72 % Baumwolle + 25 % Polyester + 3 % Elasthan – 290 g/m<sup>2</sup>

Bis 60 °C waschfest und trocknergeeignet!

- Reflektoren für gute Sichtbarkeit
- 2 Brusttaschen inkl. Patten mit Klettverschlüssen
- Verdeckter Qualitäts-Frontreißverschluss mit Blende und Klettverschlüssen
- Armtasche geteilt in 3 Stiffächer
- Ärmelbündchen mit verstellbaren Kletts
- 2 Eingriffstaschen mit Reißverschlüssen und großzügigen Taschenbeuteln

Lieferbare Größen: S bis 5XL

Art-Nr. 24009301

1)

**1) Worker Softshell Weste FLEXV24**72 % Baumwolle + 25 % Polyester + 3 % Elasthan – 290 g/m<sup>2</sup>

Bis 60 °C waschfest und trocknergeeignet!

- Reflektoren für gute Sichtbarkeit
- 2 Brusttaschen inkl. Patten mit Klettverschlüssen
- Verdeckter Qualitäts-Frontreißverschluss mit Blende und Klettverschlüssen
- 2 Eingriffstaschen mit Reißverschlüssen und großzügigen Taschenbeuteln

Lieferbare Größen: S bis 5XL

Art.-Nr. 26009301

2)

**2) Funktions-Shirt FLEXF24**100 % Polyester – 250 g/m<sup>2</sup>

- Ergonomische Passform
- Stehkragen mit kurzem Front-Reißverschluss und Kinnschutz
- Brusttasche mit Naht-Reißverschluss

Lieferbare Größen: S bis 5XL

Art.-Nr. 22609301

3)

**3) Herren Softshelljacke FLEXS24**92 % Polyester + 8 % Pongee – 260 g/m<sup>2</sup>

Wasserdicht: 8.000 mm – auf Wunsch auch als Damenmodell

- Reflektoren für gute Sichtbarkeit
- 2 Eingriffstaschen und 2 Brusttaschen mit wasserabweisenden Reißverschlüssen
- 2 große Innentaschen
- Abnehmbare, verstellbare Kapuze mit Gummizug
- Ärmelbündchen mit verstellbaren Kletts und verstellbarer Jackensaum mit Gummizug

Lieferbare Größen: Herren S bis 5XL

Art.-Nr. 25309311

4)

**4) Winter-Softshelljacke FLEXI24**100 % Polyester – 300 g/m<sup>2</sup>

Wasserdicht: 8.000 mm – auf Wunsch auch als Damenmodell

- Innen-Steppfutter mit zusätzlicher Wärmeisolation im Rücken- und Nierenbereich
- Segmentierte Reflektoren
- 2 Brusttaschen mit wasserdichten Reißverschlüssen
- Armtasche mit verdecktem Reißverschluss
- Ärmelbündchen mit verstellbaren Kletts und Innen-Strickbündchen

Lieferbare Größen: XS bis 5XL

Art.-Nr. 25309301

5)

**5) Damen Bundhose „Ladies Range“ FLXDH24**72 % Baumwolle + 25 % Polyester + 3 % Elasthan – 290 g/m<sup>2</sup>

Bis 60°C waschfest und trocknergeeignet!

- Reflektoren für gute Sichtbarkeit
- 2 Eingriffstaschen und 2 Gesäßtaschen mit Zierstepp und Verstärkung
- Doppelte Zollstocktasche inkl. 4 Stiffächer am rechten Bein
- Cargotasche mit 2 Fächern sowie einer Reißverschluss-Einschubtasche und einer Stifftasche am linken Bein
- Volumenknietasche aus 600D/PU Oxford-Material mit Patte für separate Kniepolster

Lieferbare Größen: 34 bis 52

Art.-Nr. 23009312

1)

**1) Damen Bermudashorts „Ladies Range“ FLXDK24**

 72 % Baumwolle + 25 % Polyester + 3 % Elasthan – 290 g/m<sup>2</sup>

Bis 60 °C waschfest und trocknergeeignet!

- Reflektoren für gute Sichtbarkeit
- 2 Eingriffstaschen und 2 Gesäßtaschen mit Zierstepp und Verstärkung
- Doppelte Zollstocktasche inkl. 4 Stiftfächer am rechten Bein
- Cargotasche mit 2 Fächern sowie einer Reißverschluss-Einschubtasche und einer Stifftasche am linken Bein

Lieferbare Größen: 34 bis 52

Art.-Nr. 23009313



2)

**2) Gestrickte Fleece-Jacke mit Softshell VGCA40**

 100 % Polyester – 425 g/m<sup>2</sup>

- Stehkragen mit versteckter, herausnehmbarer Kapuze
- Frontreißverschluss mit Kinnschutz aus Softshell
- Schulterpartie und Ellenbogen mit Cordura verstärkt
- 1 aufgesetzte Brusttasche mit Reißverschluss und 1 aufgesetzte Ärmeltasche
- Softshell-Einsatz ab dem hinteren Ellenbogen bis an die Hüfte
- Farben: 57 schwarz melliert / 04 weiß melliert

Lieferbare Größen: XS – 5XL

Art.-Nr. 25807201



3)

**3) Moderne Worker-Jacke in Jeans-Optik**

 55 % Baumwolle + 45 % Polyester – 280 g/m<sup>2</sup>

- Normaler Umlegekragen
- Rechts: 1 große aufgesetzte Tasche mit Metallreißverschluss in Brusthöhe
- Links: Eine schräg aufgesetzte Brusttasche und eine zusätzliche Tasche in Taillenhöhe
- Aufgesetzte Innentasche rechts
- Geteilter Ärmel mit Schlitzverarbeitung am Saum, buddy Patentknopfverschluss

Lieferbare Größen: XS bis 4XL

Art.-Nr. 977120

**1) Herren Bundhose – Unser nachhaltiges Modell**65 % Polyester + 35 % Lyocell / Tencel – 260 g/m<sup>2</sup>

Bis 60 °C waschfest und trocknergeeignet!

- Dehnbarer Hosenbund
- Erhöhter Tragekomfort durch Dehneinsätze in der ergonomisch geformten Kniepartie und im Schrittbereich
- 2 große Seitentaschen und 2 Gesäßtaschen mit Cordura verstärkt
- Extra breite Gürtelschlaufen
- Reflexkipplenden an den Knietaschen und an der Oberschenkeltasche

Lieferbare Größen: 44 bis 62 / 90 bis 110 / 22 bis 29

Art.-Nr. 971250

**2) Herren Latzhose – Unser nachhaltiges Modell**65 % Polyester + 35 % Lyocell / Tencel – 260 g/m<sup>2</sup>

Bis 60 °C waschfest und trocknergeeignet!

- Latzhose mit erhöhtem Tragekomfort durch seitliche Dehneinsätze und dehnbare Einsätze oberhalb der Kniepartien
- Dehnträger mit Klemmschnallen
- Brusttasche mit Patte verschließbar
- 2 große Seitentaschen und 2 Gesäßtaschen mit Cordura verstärkt
- Reflexkipplenden an den Knietaschen und an der Oberschenkeltasche

In folgenden Größen lieferbar: XS bis 4XL

Art.-Nr. 971390

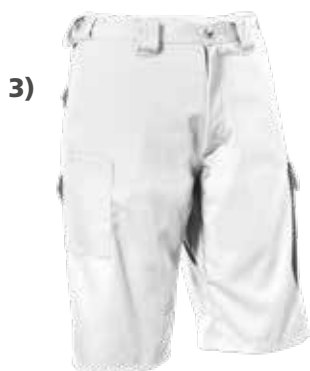
**3) Herren Bermudashorts – Unser nachhaltiges Modell**65 % Polyester + 35 % Lyocell / Tencel – 260 g/m<sup>2</sup>

Bis 60 °C waschfest und trocknergeeignet!

- Dehnbarer Hosenbund
- Erhöhter Tragekomfort durch Dehneinsätze im Schrittbereich und an der Hinterhose durch den Hinterhosensattel
- 2 große Seitentaschen und 2 Gesäßtaschen mit Cordura verstärkt
- Extra breite Gürtelschlaufen
- Reflexkipplenden an der Oberschenkeltasche

In folgenden Größen lieferbar: 44 bis 62 / 90 bis 110 / 22 bis 29

Art.-Nr. 971252

1)

**1) Herren Bundjacke – Unser nachhaltiges Modell**

65 % Polyester + 35 % Lyocell / Tencel – 260 g/m<sup>2</sup>

Bis 60 °C waschfest und trocknergeeignet!

- Seitliche Teilungsnähte, geteilter Ärmel
- Sichtbarer Reißverschluss in der vorderen Mitte
- 2 eingearbeitete Vordertaschen mit Taschenblende
- 2 zusätzliche Innentaschen aus Futterstoff
- 1 große verdeckte "Napoleon" Tasche in Brusthöhe
- 1 Ärmeltasche auf dem linken Ärmel
- Hoher Stehkragen, Reflexpaspel
- Schulterpasse und Ärmelpatch mit Verstärkung aus Cordura

In folgenden Größen lieferbar: XS bis 4XL

Art.-Nr. 971110

2)

**2) Herren Arbeitsweste – Unser nachhaltiges Modell**

65 % Polyester + 35 % Lyocell / Tencel – 260 g/m<sup>2</sup>

• Seitliche Teilungsnähte

- Sichtbarer Reißverschluss in der vorderen Mitte
- 2 eingearbeitete Vordertaschen mit Taschenblende
- 2 zusätzliche Innentaschen aus Futterstoff
- 1 große verdeckte "Napoleon" Tasche in Brusthöhe
- 1 Ärmeltasche auf dem linken Ärmel
- Hoher Stehkragen, Reflexpaspel

In folgenden Größen lieferbar: XS bis 4XL

Art.-Nr. 971150

3)

**3) Herren Fleecejacke**

100 % Polyester – 270 g/m<sup>2</sup>

- Seitliche Teilungsnähte, geteilter Ärmel
- Sichtbarer 2-Wege-Reißverschluss in der vorderen Mitte
- 2 eingearbeitete Vordertaschen mit Taschenblende
- 2 zusätzliche Innentaschen aus Futterstoff
- 1 aufgesetzte Reißverschlusstasche in Brusthöhe rechts
- 1 Ärmeltasche auf dem linken Ärmel
- Hoher Stehkragen, Reflexpaspel
- Einsätze aus Softshellgewebe

In folgenden Größen lieferbar: XS bis 4XL

Art.-Nr. 971140





1)



**1) MegX Bundhose Herren**

- Komfort-Dehnbund
- Rechts: Kombinierte Zollstock- und Cuttert Tasche
- Links: Reißverschluss-Beintasche mit Blasebalg, zusätzlich mit Stifte- und Handyfach
- Gesäßtaschen mit Stauraumweite, rechts mit Patte
- Seitliche Eingriffstaschen
- Ergonomisch geformte Kniepolstertaschen mit Klettverschluss
- Reflexpaspel im Saumbereich
- Besatzfarbe: Grau
- Material: 65 % Polyester | 35 % Baumwolle, 245 g/m<sup>2</sup>
- Größen: 44 – 62 | 24 – 27 | 94 – 110

Art.-Nr. 2101230100002

2)



**2) MegX Bermuda**

- Komfort-Dehnbund
- Rechts: Kombinierte Zollstock- und Cuttert Tasche
- Links: Reißverschluss-Beintasche mit Blasebalg, zusätzlich mit Stifte- und Handyfach
- Gesäßtaschen mit Stauraumweite, rechts mit Patte
- Seitliche Eingriffstaschen
- Besatzfarbe: Grau
- Größen: 44 – 62

Art.-Nr. 2101230200002

3)



**3) MegX Latzhose**

- Längenverstellbare Stretchträger
- Eingearbeitete Reißverschluss tasche und Handytasche am Latz
- Seitliche Stretcheinsätze
- Rechts: Kombinierte Zollstock- und Cuttert Tasche
- Links: Reißverschluss-Beintasche mit Blasebalg, zusätzlich mit Stifte- und Handyfach
- Gesäßtaschen mit Stauraumweite, rechts mit Patte
- Seitliche Eingriffstaschen
- Ergonomisch geformte Kniepolstertaschen mit Klettverschluss
- Reflexpaspel im Saumbereich
- Besatzfarbe: Grau
- Material: 65 % Polyester | 35 % Baumwolle, 245 g/m<sup>2</sup>
- Größen: 44 – 62 | 24 – 27 | 94 – 110

Art.-Nr. 2101195900001

4)



**4) MegX Pilotenjacke**

- 4-in-1-Jacke, Ärmel abnehmbar zur Weste
- 2 Brusttaschen und Tasche für Smartphone
- 2 Hüfttaschen, 1 Ärmeltasche und 1 Innentasche
- Reinigung oder Maschinenwäsche
- Farbe: Weiß
- Obermaterial: 60 % Baumwolle | 40 % Polyamid, 265 g/m<sup>2</sup>
- Faserpelzfutter 100 % Polyester – herausnehmbar
- Größen: S – 3XL

Art.-Nr. 2100052800001



1)

**1) MegX T-Shirt Herren**

- Runder Ausschnitt mit elastischem Halsbündchen
- Figurnaher Style, seitliche Teilungsnähte
- Kurzer Ärmel, mit elastischem Saumbündchen (1:1 Rippe)
- Farbe: Weiß-grau
- Material: Singlejersey, 50 % Cotton | 50 % Polyester, 180 g/m<sup>2</sup>
- Größen: 2XS – 5XL

Art.-Nr. 2500000013993

2)

**2) MegX Sweatshirt**

- Runder Ausschnitt mit elastischem Halsbündchen
- Komfortabler Style, seitliche Teilungsnähte, mit elastischem Saumbündchen (1:1 Rippe)
- Langer Ärmel, mit elastischem Saumbündchen (1:1 Rippe)
- Farbe: Weiß-grau
- Material: Sweat, 50 % Cotton | 50 % Polyester, 320 g/m<sup>2</sup>
- Größen: XS – 6XL

Art.-Nr. 2500000014257

3)

**3) Ledergürtel**

- Gürtel mit Doppeldornschnelle in zwei Längen
- Farbe: Grau
- Material: Rindleder
- Größe: 95 cm oder 120 cm

Art.-Nr. 2500000001303

4)

**5) Smartphone-Tasche**

- Mit Patte
- Innen gefüttert
- Gürtelschlaufe
- Farbe: Grau
- Material: Cordura

Art.-Nr. 2100712400002

5)

**6) Werkzeug-Tasche**

- Eingearbeitete Reißverschlusstasche
- Vorne und hinten aufgesetzte Taschen
- Gürtelschlaufe
- Farbe: Grau
- Material: Cordura

Art.-Nr. 2100712200002

6)

**7) Akkuschrauber-Tasche**

- Fach für Akkuschrauber
- Fach für Tacker
- Stiftefächer
- Band mit Steckschnalle zum Befestigen am Bein
- Gürtelschlaufe
- Farbe: Grau
- Material: Cordura

Art.-Nr. 2100728900001

7)





1)

**1) Herbol Premium Bundhose**

- Dehnbund mit Gummizug
- Seitliche Eingriffstaschen, aufgesetzte Gesäßtaschen, rechts mit Klettverschluss, rechts eine doppelte Zollstocktasche, links eine Blasebalg-Beintasche mit Patte und Klettverschluss
- Ergonomische Kniepolstertaschen mit Patte und Klettverschluss
- Farbe: Weiß, Besatzfarbe: Herbol-Blau, Kontrastelemente: Grau
- Material: Mechanischer Stretch, 65 % Baumwolle | 35 % Polyester, ca. 245 g/m<sup>2</sup>
- Größen: 24 – 30 | 38 – 66 | 90 – 110 (Herrengrößen), Maßanfertigung auf Anfrage

Art.-Nr. 2101096000001

2)

**2) Herbol Premium Poloshirt**

- Kragen mit Nackenband
- Poloblende mit Reißverschluss
- Poloblende mit Reißverschluss
- Links eine Reißverschluss-Brusttasche
- Sportliche Passform durch formgebende Teilungsnähte
- Farbe: Weiß, Besatzfarbe: Herbol-Blau, Kontrastelemente: Grau
- Material: Jersey, 70 % Baumwolle | 30 % Polyester, ca. 280 g/m<sup>2</sup>
- Größe: XS – 4XL, Maßanfertigung auf Anfrage

Art.-Nr. 2500000007489

3)

**3) Herbol Premium Kapuzen-Sweatjacke**

- Kapuze gefüttert
- Front mit Reißverschluss
- Ergonomische Ärmel, elastische Saumbündchen
- Eingearbeitete Reißverschluss-Brusttaschen, seitliche Taschen, sportliche Passform
- Farbe: Weiß, Besatzfarbe: Herbol-Blau, Kontrastelemente: Grau
- Material: Sweat, 70 % Baumwolle | 30 % Polyester, ca. 280 g/m<sup>2</sup>
- Größe: XS – 4XL (Unisex), Maßanfertigung auf Anfrage

Art.-Nr. 2500000007252

4)

**4) Herbol Premium Softshell-Jacke**

- Stehkragen: Innenkragen aus hautfreundlichem Fleece
- Front mit Reißverschluss, am Kragen mit Zippergarage
- Ergonomische Ärmel und eine Dehnzone im hinteren Armloch
- Sportliche Passform durch formgebende Teilungsnähte
- Die Ärmelbündchen und der Saum sind weitenregulierbar
- Farbe: Weiß, Besatzfarbe: Herbol-Blau, Kontrastelemente: Grau
- Material: Softshell, 100 % Polyester, ca. 300 g/m<sup>2</sup>
- Größen: XS – 4XL (Unisex), Maßanfertigung auf Anfrage

Art.-Nr. 2101045700003



1)

**1) Herbol Bundjacke**

- Reflektierende Streifen für bessere Sichtbarkeit
- Bund seitlich mit Gummi
- Längere Rückenpartie
- Farblich abgesetzter Stehkragen
- Brust- und Seitentaschen mit Reißverschluss
- Ärmeltaschen
- Jacke innen mit zusätzlichem Reißverschluss zum Befestigen der Fleecejacke
- Farbe: Weiß, Besatz: Herbol-Blau
- Material: 65 % Polyester | 35 % Baumwolle, ca. 245 g/m<sup>2</sup>
- Größen: 38 – 72 | 84 – 122 | 19 – 33

Art.-Nr. 2100626700001

2)

**2) Herbol Bundhose Damen und Herren**

- Reflektierende Streifen für bessere Sichtbarkeit
- Seitliche Eingriffstaschen
- Links: Große funktionelle Beintasche
- Rechts: Mit Cordura verstärkte Zollstocktasche
- Aufgesetzte Gesäßtaschen
- Kniepolstertaschen
- Gürtelschlaufe mit Schlüsselring
- Komfortbund (Herrenhose)
- Farbe: Weiß, Besatz: Herbol-Blau
- Material: 65 % Polyester | 35 % Baumwolle, ca. 245 g/m<sup>2</sup>
- Größen: Damenhose: 34 – 64, Herrenhose: 38 – 72 | 84 – 122 | 19 – 33

Art.-Nr. 2100635700001 Herren Bundhose Herbol

Art.-Nr. 2100627000001 Damen Bundhose Herbol

3)

**3) Herbol Bermuda**

- Seitliche Eingriffstaschen
- Links: Große funktionelle Beintasche
- Rechts: Mit Cordura verstärkte Zollstocktasche
- Aufgesetzte Gesäßtaschen
- Komfortbund
- Farbe: Weiß, Besatz: Herbol-Blau
- Material: 65 % Polyester | 35 % Baumwolle, ca. 245 g/m<sup>2</sup>
- Größen: 38 – 72 | 84 – 122 | 19 – 33

Art.-Nr. 2100627100001

4)

**4) Herbol Latzhose**

- Reflektierende Streifen für bessere Sichtbarkeit
- Stretchträger
- Doppelte Latztasche mit aufgesetzter Stifftasche
- Seitliche Eingriffstaschen
- Links: Große funktionelle Beintasche
- Rechts: Mit Cordura verstärkte Zollstocktasche
- Aufgesetzte Gesäßtaschen
- Kniepolstertaschen
- Gürtelschlaufe mit Schlüsselring
- Farbe: Weiß, Besatz: Herbol-Blau
- Material: 65 % Polyester | 35 % Baumwolle, ca. 245 g/m<sup>2</sup>
- Größen: 38 – 72 | 84 – 122 | 19 – 33

Art.-Nr. 2100626800001



1)



**1) Herbol Poloshirt**

- Kragen und Ärmelbündchen mit Kontraststreifen
- Knopfleiste mit drei Knöpfen
- Farbe: Herbol-Blau oder Weiß, Besatz: Weiß oder Herbol-Blau
- Material: Piqué aus 100 % Baumwolle
- Größen: XS – 4XL (Unisex)

Art.-Nr. 2100671800001 Herbol-Blau  
Art.-Nr. 2100671700001 Weiß

2)



**2) Herbol T-Shirt**

- Rundhals- und Ärmelbündchen mit Kontraststreifen
- Farbe: Herbol-Blau oder Weiß
- Material: Jersey-Shirt aus 100 % Baumwolle, ca. 180 g/m<sup>2</sup>
- Größen: XS – 4XL (Unisex)

Art.-Nr. 2100672300001 Herbolblau  
Art.-Nr. 2100672100001 Weiß

3)



**3) Herbol Sweatshirt-Jacke**

- Front mit Reißverschluss
- Strick an Bund, Ärmeln und Halsausschnitt
- Seitentaschen
- Farbe: Herbol-Blau, Besatz: Weiß
- Material: 100 % Baumwolle, ca. 280 g/m<sup>2</sup>
- Größen: XS – 4XL (Unisex)

Art.-Nr. 2100671500001

4)



**4) Herbol Fleecejacke**

- Stehkragen
- Brust- und Seitentaschen mit Reißverschluss
- Saum mit Gummikordel verstellbar
- Farbe: Herbol-Blau
- Material: 100 % Polyester, ca. 240 g/m<sup>2</sup>
- Größen: 38 – 72 | 84 – 122 | 19 – 33

Art.-Nr. 2100627500001





### 1) Absturzschutzset Gerüstbau MAS, 3-tlg.

- Geprüft nach EN 363
- Bestehend aus Auffanggurt, BFD-Verbindungsmitel, Gurtband und Beutel, speziell für den Gerüstbau zugelassen

Art.-Nr. 7932100000

### 2) Absturzschutzset Hubarbeitsbühne MAS, 3-tlg.

- Geprüft nach EN 361, EN 353-2
- Bestehend aus Auffanggurt MAS 33 Quick, Auffanggerät MAS SK12-Hub – 1,4 m lang, Gesamtlänge 1,8 m, im Gerätebeutel
- Für die vertikale und horizontale Anwendung mit einer zu erwartenden Beanspruchung durch einen Sturz über die Kante geprüft und zugelassen

Art.-Nr. 7932100020

### 3) Nitrilhandschuh Feinteks

- Baumwolltrikot-Handschuh mit feiner gelber Nitrilbeschichtung in der Innenhand
- gutes Fingerspitzengefühl und optimale Belüftung
- Größen 8, 9, 10

Art.-Nr. Größe 8 A010090877, Größe 9 A010090878, Größe 10 A010090879

### 4) Nitrilhandschuh Proteks

- Baumwolltrikot-Handschuh mit oranger Nitrilbeschichtung
- Robuste Profi-Qualität mit hoher Standzeit
- Größe 8, 9, 10

Art.-Nr. Größe 8 A010090872, Größe 9 A010090873, Größe 10 A010090874

### 5) Feinstrickhandschuh MaxiFlex

- Nahtlos gestrickter Nylon Montagehandschuh
- Patentierte Nitril-Mikroschaumbeschichtung
- AIRtech® Technologie für maximale Atmungsaktivität (Anti Transpirant für die Hände)
- Handflächen beschichtet, vorgewaschen, waschbar bis 40°C
- Größen 7, 8, 9, 10, 11

Art. Nr. Größe 7 7280210007, Größe 8 7280210008, Größe 9 7280210009, Größe 10 7280210010, Größe 11 7280210011

### 6) Blue Power Feinstrickhandschuh Flexible Supreme

- Extrem strapazierfähig und sehr komfortabel
- Sicherer und präziser Griff
- Gesamte Handfläche und Finger mit Nitrilschaumbeschichtung versehen
- Größen 7, 8, 9, 10, 11

Art.-Nr. Größe 7 7720305007, Größe 8 7720305008, Größe 9 7720305009, Größe 10 7720305010, Größe 11 7720305011

### 7) Pilotjacke HOLLIS ALASKA 3-in-1

- Weiß/Grau, Obermaterial: 60% Baumwolle / 40% Polyester, Innenweste und Wattierung aus 100% Polyester
- Wasserabweisend, abnehmbare Ärmel und herausnehmbare Stepp-Innenweste (3 in 1)
- 2 Brusttaschen mit Reißverschluss, 1 Ärmeltasche mit Reißverschluss, 2 Hüfttaschen, 1 Handytasche und 1 Brusttasche in der Innenweste
- Strickbund an den Ärmeln und am Saum
- Größen S – XXXXL

Art.-Nr. 23669



**1) Schuberth Schutzhelm Euroguard 4**

- Weiß, mit regelbarer Lüftung, aus Polyethylen
- Geprüft nach EN 397, große Stirnfläche für Firmenlogos
- Mit 4 Punkt-Innenausstattung

Art.-Nr. 7420001000



**2) Univet Schutzbrille 506 UP Hybrid**

- Leicht und mit ergonomischen Bügeln und verstellbarem, elastischen Kopfband, Bügelneigung verstellbar
- Scheibe mit hochwirksamer Anti-Beschlag- und Kratzschutzbeschichtung Vanguard PLUS
- Dichtung aus weichem Gummi für ein sanftes Anliegen am Gesicht und an der Nase, anatomischer, regulierbarer Nasensteg

Art.-Nr. 4000370124



**3) Moldex Atemschutzbox 857202 A2P2 R D Serie 8000**

Arbeitsschutz Starter Box für Profis.

- 1 x Halbmaske 800201 (Größe M)
- 2 x Partikelfilter P2 R D (807001)
- 2 x Gasfilter A2 (850001)
- 2 x Filteradapter (809001)

Art.-Nr. 7640302001



**4) Moldex Atemschutzhalbmaske 800201 Serie 8000**

- Halbmaske mit Manschettenfilteranschluss Größe M
- Zuverlässiger Schutz gegen Partikel, Gase und Dämpfe
- Langlebiger Maskenkörper aus einem Guss
- Komfortabel und zuverlässig
- Ohne Filter und Halterung

Art.-Nr. 4000370731



**5) Moldex Partikelfilter 807001 P2 R D für Serie 8000**

- Zuverlässiger Schutz gegen Partikel, einfache Montage dank Adaptern
- Zur Benutzung mit der Halterung für Partikelfilter (8095) oder der Partikelfilteradapter (8090)
- P2-Filter z. B. gegen feste Aerosole von ungiftigen Stäuben und Rauch

Art.-Nr.4000370732



**6) Moldex Gasfilter 850001 A2 für Serie 8000**

- Zuverlässiger Schutz gegen Gase und Dämpfe
- Einfache Montage
- Umgang mit Lösungsmitteln aus Lacken, Farben und Klebstoffen

Art.-Nr. 4000370733



**7) Einwegoverall „CoverBase“, weiß**

- Schutz gegen feste Partikel (partikeldicht) und gegen flüssige Chemikalien (begrenzt spritzdicht)
- Mit Kapuze, verdeckter Frontreißverschluss
- Gummizug in der Kapuze, der Taille und als Arm- und Beinverschluss
- Größen L, XL und 2XL

Art.-Nr. Größe L A010113240, Größe XL A010113241, Größe 2XL A010052715



**8) Asatex Überziehschuhe Coverstar, weiß**

- aus PP, niedrige Form, mit Gummizug am Knöchel, Universalgröße

Art.-Nr. 7731001002



# LEITERN · GERÜSTE · TAPEZIERTISCHE



**WERK  
ZEUG  
KATALOG**

09





## Änderung DIN EN 1004 Norm DIN EN 1004 fahrbare Arbeitsbühnen



Bisher



Neu

### Änderung des Anwendungsbereichs.

**Neu:** In den Geltungsbereich der neuen Fassung fallen nun fahrbare Arbeitsbühnen ab einer Standhöhe „> 0 Meter“. Somit werden alle, auch die Konstruktionen unter 2,50 Meter berücksichtigt und müssen bei Hinweis darauf in allen Punkten normkonform sein.

### Wichtige Punkte sind hier:

- 3-teiliger Seitenschutz ab Standhöhe > 0 m
- Eventuell neue Angaben zur Ballastierung, da nicht mehr abgemindert über nationale Regel



Bisher



Neu

### Maximaler Abstand zwischen den Belagflächen

**Neu:** In der neuen Fassung der DIN EN 1004 wird der maximale Abstand der Belag Flächen nun von 4,00 m auf 2,25 m festgelegt. Diese Voraussetzungen erfüllen die Typen mit dem Sicherheitsaufbau P2 bereits seit 2009 und sind und bleiben somit konform der Norm, auch nach der Änderung.

## Einsatz Layher Fahrgerüste mit Treppen-Kit Baustellentaugliche Durchgangswege

Die Treppen-Kit Lösungen für die Fahrgerüst Typen Uni Leicht, Uni Standard und SoloTower ermöglichen den sicheren und flexiblen Einsatz von Fahrgerüstteilen in Treppenhäusern.

- Baustellentaugliche Durchgangswege – keine Komplettspernung der Treppe notwendig
- Anpassung an Treppenstufen – Steigung und Auftritt möglich
- Durchgang auch als Einstieg zum Aufsteigen
- 1-Personen-Montage (nur beim SoloTower)



Mit 2 Alu-Durchgang-Standleiter erweiterbar, sodass die Treppe begehbar bleibt. Keine Komplettspernung der Treppe notwendig.



Die im Treppen-Kit beigefügte Einhängelleiter ermöglicht eine sichere und senkrechte Aufstiegsmöglichkeit zur Arbeitsebene.



Im Treppen-Kit mitgelieferte Tele-Abstandsrohre zur Abstützung der Konstruktion gegen die Wand sorgen für die notwendige Standsicherheit.



Spindeln sorgen für einen einfachen und präzisen Höhenausgleich und gewährleisten die Standfestigkeit. Gummiauflagen schützen empfindliche Treppenbeläge vor Schäden.



Robuste Lenkrollen für gute Manöviereigenschaften; ruhigen Stand; verschiedene Rollenbeläge möglich; Stahlspindeln für präzisen Höhenausgleich.

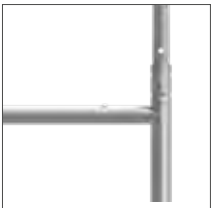

Riffelung der Sprossen gewährleisten Rutsch- und Griffsicherheit; konische Rohrverbinder für sichere und leichtgängige Steckverbindung, in den Längen 1,00 m und 2,00 m.



Geländer und Diagonalen mit Einrastklauen; schnelle und werkzeuglose Verbindung; verschiedene Einfärbung der Finger hilft beim Unterscheiden der Bauteile.



leichte 1-Mann-Montage; 4-fache Abhubsicherung.



Bordbrett zum Schutz vor herabfallendem Material oder Werkzeug.

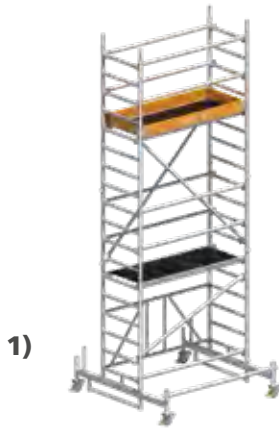

### 1) Zifa Gerüst P2

Ein ideales Fertig-Gerüst für Arbeiten in geringen und mittleren Höhen. Entspricht der Norm DIN EN 1004:2021.

- Plattform in Vertikalabstand 2 m
- Kollektiver Seitenschutz
- Passt aufgebaut und vollbepackt durch jede Zimmertüre; zusammengefaltet lagern und transportieren
- Fest montierte Lenkrollen sorgen für leichtes Verfahren und hohe Standsicherheit

Arbeitshöhen bis 7,76 m;  
Arbeitsbühne 0,75 x 1,8 m;  
Belastung 2 kN/m<sup>2</sup>.

Gerüsttyp	1406300	1406310	1406213	1406214	1406215	1406216
Arbeitshöhe m	2,61	3,61	4,76	5,76	6,76	7,76
Gerüsthöhe m	1,83	2,83	3,98	4,98	5,98	6,98
Standhöhe m	0,61	1,61	2,76	3,76	4,76	5,76
Gewicht kg	62,1	75,9	140,5	169,6	192,2	218,0

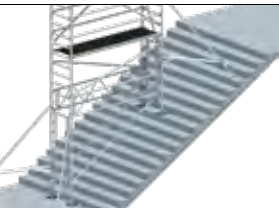
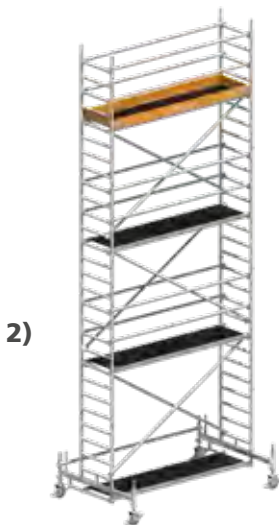

### 2) Uni Standard Gerüst P2

Die universelle fahrbare Arbeitsbühne für Arbeiten an der Wand und an der Decke, an Maschinen, technischen Anlagen, innen und außen. Entspricht der Norm DIN EN 1004:2021.

- Plattform in Vertikalabstand 2 m
- Kollektiver Seitenschutz
- Mit Fahrbalken aus Stahl; starr zum wahlweisen Aufstecken der Standleitern oder teleskopierbar zum Arbeiten an der Wand
- Mit speziellen Erweiterungen wie Ausleger, Konsolen u.a. auch für spezielle Aufgaben

Arbeitshöhen bis 13,38 m  
Arbeitsbühne 0,75 x 2,85 m  
Belastung 2 kN/m<sup>2</sup>

#### Uni Standard Treppen-Kit Lösung

Das Treppen-Kit für das Uni Standard ermöglicht den sicheren und flexiblen Einsatz von Fahrgerüststeilen in Treppenhäusern: Es bedarf keiner Umbauarbeiten, da die Treppe trotz Gerüst weiter begehbar bleibt.

Gerüsttyp	1401101	1401102	1401103	1401104	1401105	1401106	1401107	1401108	1401109	1401110	1401111
Arbeitshöhe m	3,20	4,35	5,35	6,35	7,35	8,35	9,38	10,38	11,38	12,38	13,38
Gerüsthöhe m	2,43	3,58	4,58	5,58	6,58	7,58	8,61	9,61	10,61	11,61	12,61
Standhöhe m	1,20	2,35	3,35	4,35	5,35	6,35	7,38	8,38	9,38	10,38	11,38
Gewicht kg	96,4	181,5	216,4	243,3	278,2	305,1	391,2	418,1	453,0	479,9	514,8

Sämtliche Angaben und Abbildungen ohne Ballast.

Sämtliche Höhenangaben ohne event. Ausspindelung!



**Uni Leicht Treppen-Kit Lösung** Das Treppen-Kit für das Uni Leicht ermöglicht den sicheren und flexiblen Einsatz von Fahrgerüstteilen in Treppenhäusern: Es bedarf keiner Umbauarbeiten, da die Treppe trotz Gerüst weiter begehbar bleibt.

1)



**1) Uni Leicht P2**

Ein kompaktes, leichtes Fahrgerüst für sicheres und bequemes Arbeiten überall dort, wo Sie bisher auf der Leiter standen. Entspricht der Norm DIN EN 1004:2021.

- Plattform in Vertikalabstand 2 m
- Kollektiver Seitenschutz
- Fahrbalken starr, aus Stahl, zur Basisverbreiterung, mit Rohrverbinder für wahlweises Aufstecken der Standleiter zum Arbeiten an Decke oder Wand
- Fest montierte Lenkrollen sorgen für leichtes Verfahren und hohe Standsicherheit

Arbeitshöhen bis 9,26 m  
Arbeitsbühne 0,75 x 1,8 m  
Belastung 2kN/m<sup>2</sup>

Gerüsttyp	1403201	1403202	1403203	1403204	1403205	1403206	1403207
Arbeitshöhe m	3,11	4,26	5,26	6,26	7,26	8,26	9,26
Gerüsthöhe m	2,33	3,48	4,48	5,48	6,48	7,48	8,48
Standhöhe m	1,11	2,26	3,26	4,26	5,26	6,26	7,26
Gewicht kg	65,5	134,2	160,8	182,6	209,2	231,0	257,6

Sämtliche Höhenangaben ohne event. Ausspindelung!

2)



**2) Staro Rollbock**

Der Staro Rollbock ist das „Fertiggerüst“ mit dem großen Arbeitsboden. Es ist unverzichtbar für zügiges Bearbeiten großer Deckenflächen oder für Montage von Bauteilen oder Installationen unter der Decke. Entspricht der Norm DIN EN 1004:2021.

- Grundgerüst aus Aluminium, Geländer und Zwischengeländer aus Aluminium sind einfach einzurasten
- Standrohr (1,95 m lang) mit Bohrungen im Abstand von 11 cm für Höhenanpassung
- Stabile Lenkrollen mit zentrischer Lasteinleitung nach Arretierung für besondere Standfestigkeit

Arbeitshöhen bis 3,90 m  
Fläche Arbeitsbühne 1,95 x 1,95 m  
Belastung 1,5 kN/m<sup>2</sup>

**Gerüsttyp 7001**

Arbeitshöhe m:	2,80 – 3,90
Gerüsthöhe m:	1,89 – 2,78
Standhöhe m:	0,80 – 1,90
Gewicht kg <sup>2</sup> :	132,5



Sämtliche Angaben und Abbildungen ohne Ballast.



1) – 4)



### Alu-Mehrzweckleiter 3-teilig

Verwendbar als Schiebeleiter, als Stehleiter, als Stehleiter mit aufgestecktem Schiebeteil, als Anlegeleiter und mit Oberteil in Treppenstellung. Zwei zusätzliche Aussteifungen.

	Sprossenanzahl	Leiterlänge ausgeschoben	Leiterlänge eingeschoben	Art.-Nr.
1)	3 x 8	5,50 m	2,40 m	3072108
2)	3 x 10	7,15 m	2,95 m	3076110
3)	3 x 12	8,60 m	3,50 m	3076112
4)	3 x 14	9,40 m	4,05 m	3076114

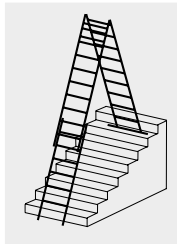

### Alu-Schiebeleiter 2-teilig

Von Sprosse zu Sprosse ausziehbar, Ober- und Unterteil bis Größe 10 einzeln als Anlegeleiter verwendbar.

	Sprossenanzahl	Leiterlänge ausgeschoben	Leiterlänge eingeschoben	Art.-Nr.
5)	2 x 10	4,95 m	2,95 m	3028810
6)	2 x 12	6,05 m	3,50 m	3028812
7)	2 x 14	7,20 m	4,10 m	3028814
8)	2 x 16	8,30 m	4,65 m	3028816
9)	2 x 18	9,40 m	5,25 m	3028818

5) – 9)

### Alu-Stufenschiebeleiter 2-teilig

Entspricht der neuen TRBS 2121-2 (Technische Regeln für Betriebssicherheit), Stufen statt Sprossen: So lautet die Empfehlung, wenn Leitern nicht nur zum Aufstieg, sondern auch als Arbeitsplatz genutzt werden. Bewährtes Handling bei der Höhenverstellung, das Oberteil kann einfach von Stufe zu Stufe nach oben ausgeschoben werden.

	Stufenanzahl	Leiterlänge ausgeschoben	Leiterlänge eingeschoben	Art.-Nr.
10)	2 x 8	3,65 m	2,14 m	3027708
11)	2 x 10	4,65 m	2,63 m	3027710
12)	2 x 12	5,65 m	3,13 m	3027712
13)	2 x 14	6,40 m	3,64 m	3027714



10) – 13)

### Alu-Seilzugleiter 2-teilig

Von Sprosse zu Sprosse mit Seil (Ø 12 mm) ausziehbar. Vollflächig aufliegender Fallhaken.

	Sprossenanzahl	Leiterlänge ausgeschoben	Leiterlänge eingeschoben	Art.-Nr.
14)	2 x 16	8,35 m	4,65 m	3128816
15)	2 x 18	9,40 m	5,25 m	3128818
16)	2 x 20	10,25 m	5,75 m	3128820

14) – 16)





**Alu-Vario-Klappleiter**

Selbsteinrastendes Sicherheitsgelenk (keine Quetschgefahr), volles Funktionsspektrum in jeder Größe, leichtgängige Mechanik, einfache und absolut sichere Höhenverstellung, Arretierung über robuste Stellgriffe, von Sprosse zu Sprosse bis fast auf doppelte Höhe ausziehbar, verschieden ausziehbar, daher ideal für unebenes Gelände und Treppen, als Anlegeleiter bis ca. 6,30 m Leiterhöhe bei Größe 4 x 6.

Sprossenanzahl	Leiterlänge als Anlegeleiter	Senkr. Höhe als Stehleiter	Art.-Nr.
1) 4 x 4	4,05 m	1,95 m	3160104
2) 4 x 5	5,20 m	2,50 m	3160105
3) 4 x 6	6,30 m	3,05 m	3160106

**Alu-Vario-Klappleiter mit Standverbreiterung**

Mit Standverbreiterung für normgerechtes Arbeiten nach EN 131-4

Sprossenanzahl	Leiterlänge als Anlegeleiter	Senkr. Höhe als Stehleiter	Art.-Nr.
4) 4 x 4	4,10 m	1,95 m	3163104
5) 4 x 5	5,20 m	2,50 m	3163105
6) 4 x 6	6,30 m	3,05 m	3163106



**7) Verlängerungsholm für Vario-Klappleiter**

Verstellbereich 400 mm stufenlos regulierbar Art.-Nr. 3160011



**Aufsetzstufe für Alu-Leitern**

Nutzen Sie Ihre Aluminium Sprossen-Stehleitern und Sprossen-Anlegeleitern weiterhin als Arbeitsplatz, indem Sie ganz einfach die Aufsetzstufen auf den Sprossen fixieren.

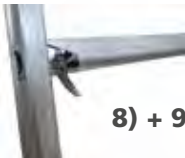

**8) Aufsetzstufe 80 mm für Alu-Anlegeleiter**

Länge: 280 mm Art.-Nr. 4990032

**9) Aufsetzstufe 80 mm für Alu-Sprossenstehleiter**

Länge: 365 mm Art.-Nr. 4990033



**10) Einhängetritt**

Zum Einhängen in Leiternsprossen; innenliegende Plattform: 300 x 275 mm; Sicherer Stand auf rutschhemmendem Riffelblech Art.-Nr. 4991040



1) – 6)

**Alu-Sprossenstehtleiter**

Sprossenwinkel zur Holmaussteifung ab Gr. 2 x 7, Premium-Gummifuß mit mehr Auflagefläche.

	Sprossenanzahl	Leiterlänge	Art.-Nr.
1)	2 x 4	1,25 m	3051104
2)	2 x 5	1,50 m	3051105
3)	2 x 6	1,80 m	3051106
4)	2 x 7	2,05 m	3051107
5)	2 x 8	2,35 m	3051108
6)	2 x 10	2,90 m	3051110



7) – 10)

**Alu-Treppenstehtleiter**

4 stufenlos verstellbare Holmverlängerungen, Sprossenwinkel zur Holmaussteifung ab Gr. 2 x 7.

	Sprossenanzahl	Leiterlänge	Art.-Nr.
7)	2 x 5	1,50 m	3057605
8)	2 x 6	1,80 m	3057606
9)	2 x 7	2,05 m	3057607
10)	2 x 8	2,35 m	3057608

 TRBS  
2121-2

11) + 12)

**Alu-Stufentreppenstehtleiter**

Entspricht der neuen TRBS 2121-2 (Technische Regeln für Betriebssicherheit), Stufen statt Sprossen: So lautet die Empfehlung, wenn Leitern nicht nur zum Aufstieg, sondern auch als Arbeitsplatz genutzt werden.

	Sprossenanzahl	Leiterlänge	Art.-Nr.
11)	2 x 6	1,50 m	3057806
12)	2 x 8	2,00 m	3057808

 TRBS  
2121-2

13) – 19)

**Alu-Stufenstehtleiter**

Stufen mit 80 mm waagerechter Auftrittsfläche für sicheren und ermüdungsfreien Stand. Premium-Gummifuß mit mehr Auflagefläche.

	Stufenanzahl	Leiterlänge	Art.-Nr.
13)	2 x 2	0,50 m	3057702
14)	2 x 3	0,75 m	3057703
15)	2 x 4	1,00 m	3057704
16)	2 x 5	1,25 m	3057705
17)	2 x 6	1,50 m	3057706
18)	2 x 7	1,75 m	3057707
19)	2 x 8	2,00 m	3057708

Weitere Größen auf Anfrage

20)

**20) Alu-Handwerkerbock**

Materialschonende Holzauflage. Stabile, robuste, gebördelte Ausführung.

	Sprossenanzahl	Senkrechte Leiterhöhe	Untere Breite	Art.-Nr.
	2 x 2	0,85 m	0,55 m	3152102



**Holz-Comfort-Stufenstehleiter**

Mit Comfort-Stufen und Eimerhaken, serienmäßig mit Werkzeug-ablagetasche

- **Comfort-Stufen** (Auftrittsfläche: 80 mm Breite) für sicheres und ermüdungsfreies Stehen
- Entspricht der neuen TRBS 2121-2 (Technische Regeln für Betriebssicherheit), Stufen statt Sprossen: So lautet die Empfehlung, wenn Leitern nicht nur zum Aufstieg, sondern auch als Arbeitsplatz genutzt werden.
- Mit dieser neu entwickelten Holz-Comfort-Stufenstehleiter haben wir die Arbeitssicherheit und Unfallverhütung am Arbeitsplatz im Focus.

Stufenanzahl	Leiterlänge	Art.-Nr.
1) 2 x 4	1,20 m	1057704
2) 2 x 5	1,45 m	1057705
3) 2 x 6	1,73 m	1057706
4) 2 x 7	2,00 m	1057707
5) 2 x 8	2,26 m	1057708
6) 2 x 10	2,80 m	1057710



**7) Aufsetzstufe**

- Als Nachrüstatz für unsere Holz – Sprossenstehleitern
- Konform zur TRBS 2121-2 (Technische Regeln für Betriebssicherheit)
- Waagerechte Auftrittsfläche: 80 mm für sicheres und ermüdungsfreies Stehen auf Holz-Sprossenstehleitern
- Aluminiumprofil einfach auf die Sprosse aufstecken

Art.-Nr. 1990005



**Holz-Sprossenstehleiter mit Eimerhaken**

Stabiler Hufeisenbeschlag und besonders reißfeste Ketten aus verzinktem Stahl als Spreizsicherung. Holme ab Größe 2 x 10 aus wasserfest verleimtem 9-lagigem Schichtholz. Größe 12 + 14 mit umfassendem Kastenschenkelbeschlag und Gurten.

Sprossenanzahl	Leiterlänge	Art.-Nr.
9) 2 x 4	1,20 m	1050104
10) 2 x 5	1,50 m	1050105
11) 2 x 6	1,75 m	1050106
12) 2 x 7	2,00 m	1050107
13) 2 x 8	2,30 m	1050108
14) 2 x 10	2,80 m	1050110
15) 2 x 12	3,35 m	1050212
16) 2 x 14	3,90 m	1050214



**Holz-Sprossenstehleiter mit Comfort-Breitsprosse**

und Eimerhaken, serienmäßig mit Werkzeugablagetasche

Comfort-Breitsprosse: 50 mm breite Auftrittsfläche, ergonomisch waagrecht eingebaut für ermüdungsfreies Stehen, rutschsicher geriffelt, haltbare Verzapfung durch Fingerzapfen.

- Holme aus hochwertigen, astfreien Hölzern
- Sicherheits-Spanngurte und Spannbolzen (oben und unten)
- 2 Haltetaschen an einem Leiterenteil

Sprossenanzahl	Leiterlänge	Art.-Nr.
17) 2 x 3	0,93 m	1050403
18) 2 x 4	1,20 m	1050404
19) 2 x 5	1,47 m	1050405
20) 2 x 6	1,73 m	1050406
21) 2 x 7	2,00 m	1050407
22) 2 x 8	2,27 m	1050408

1)

**1) Ablagetasche**

Multifunktional, langlebig

Art.-Nr. 1990006

2)

**2) Leiterfuß Holzleiter**

für Gr. 2 x 3 bis 2 x 8

Art.-Nr. 1990007

3)

**3) Verlängerungsholm aus Alu**

2 Holme mit Befestigungsmaterial

Art.-Nr. 1990105

4)

**4) Holz-Tapezierbock**

Auflagebreite	Untere Breite	Sprossenanzahl	Leiterhöhe	Art.-Nr.
0,60 m	0,55 m	2 x 2	0,85 m	1150102

5)

**5) Holz-Handwerkerbock extra breit**

In Verbindung mit einem euroline Steg Typ 840 kann eine große Arbeitsplattform geschaffen werden

- Mit Kette als Spreizsicherung
- Rutschsicherer Gummifuß als Zubehör erhältlich (Art.-Nr. 1990007, Pos. 2)

Sprossenanzahl	Senkrechte Leiterhöhe	Art.-Nr.
2 x 3	0,87 m	1158403

6)

**6) Holz-Tapezierbock m. Comfort-Breitsprosse**

50 mm breite Auftrittsfläche, ergonomisch waagrecht eingebaut für ein ermüdungsfreies Stehen, rutschsicher geriffelt, haltbare Verzapfung durch Fingerzapfen.

Sprossenanzahl	Leiterhöhe	untere Breite	Ausladung	Art.-Nr.
2 x 2	0,80 m	0,47 m	0,55 m	1150402

7)

**7) Holzbohle, ausziehbar**

Länge ausgeschoben 3,60 m

Länge eingeschoben 2,10 m

Art.-Nr. 1140000

**Vario-Alu-Bohle, ausziehbar**

Durch Kunststoffgleiter sehr leicht ausziehbar; stufenlos verstellbar; starkes, stranggepresstes Aluminiumprofil; rastet in eingeschobenem Zustand ein. Belastung bis 150 kg, Breite 0,31 m.

8) Länge ausgeschoben	4,00 m		
Länge eingeschoben	2,30 m		
Transportmaß	2,30 x 0,31 x 0,08 m	Art.-Nr. 8330000	

8) - 10)

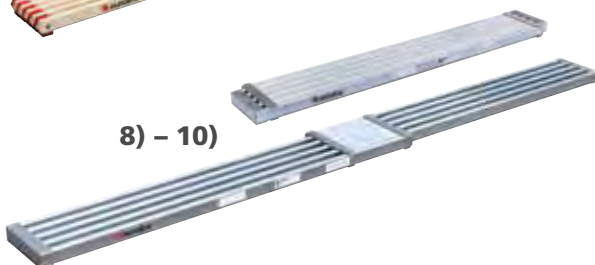

9) Länge ausgeschoben	3,50 m		
Länge eingeschoben	2,05 m		
Transportmaß	2,05 x 0,31 x 0,08 m	Art.-Nr. 8340000	

10) Länge ausgeschoben	2,90 m		
Länge eingeschoben	1,75 m		
Transportmaß	1,75 x 0,31 x 0,08 m	Art.-Nr. 8350000	

11)

**11) Vario-Alu-Bohle, ausziehbar, klappbar**

Rutschfeste Oberfläche; automatisch arretierende Beschläge; starkes, stranggepresstes Aluminiumprofil; Abstellmöglichkeit auf Endkappen, um empfindliche Bodenbeläge nicht zu verkratzen. Belastung bis 150 kg.

Länge ausgeschoben	4,00 m		
Länge eingeschoben	1,28 m		
Transportmaß	1,30 x 0,30 x 0,21 m		
Breite	0,30 m	Art.-Nr. 8380000	



**eurotap Alu-Tapeziertisch**

Stark dimensionierte Aluminiumprofile, aufgedrucktes Maßband für passgenaues Arbeiten  
Höhe 0,86 x Länge 3,00 m

- 1) Breite 0,60 m
- 2) Breite 0,80 m (o. Abb.)
- 3) Breite 1,00 m (o. Abb.)

Art.-Nr. 8100160  
Art.-Nr. 8100180  
Art.-Nr. 8100100



**eurotap Holz-Tapeziertisch**

Holzrahmen in den Ecken verzahnt, stark dimensioniertes Aluminium-Untergestell  
Höhe 0,86 x Länge 3,00 m

- 4) Breite 0,60 m
- 5) Breite 0,80 m (o. Abb.)

Art.-Nr. 8120160  
Art.-Nr. 8120180



**euroline Alu-Mehrweckleiter**

Die bewährte 3-teilige euroline Alu-Mehrweckleiter jetzt in Stufen/Sprossenzahl für die TRBS 2121-2 konforme Anwendung

	Sprossenzahl	Leiterlänge	Art.-Nr.
6)	3 x 8	2,40 m	3077708
7)	3 x 10	2,97 m	3077710
8)	3 x 12	3,50 m	3077712

1)

**1) Leitersicherung für Dachgepäckträger**

Die optimale Leiterbefestigung für den Dachgepäckträger.

- Korrosionsschutz
- Enorme Schnelligkeit
- Für bis zu 3 verschachtelte Leiternteile geeignet
- System mit robustem Hebel
- Auflage in Verbindung mit einem rostfreien Stahlankerbügel bietet eine hohe Stabilität
- Die Schlösser sind enthalten
- 1 Paar

Art.-Nr. 4990019

2) + 3)

**Alu-Step**

In Verbindung mit einem euroline Holz-Handwerkerbock 11584 kann eine große Arbeitsplattform geschaffen werden.

- Bequemer und sicherer Stand
- Stabile und robuste Bauweise für alle Tätigkeiten auf Baustellen
- Flächenlast: 2 KN/m<sup>2</sup> bis Steglänge 4750 mm
- Einzellast: 1,5 KN
- Auflage min.: 250 mm pro Seite

	Länge	Breite	Art.-Nr.
2)	3,00 m	0,60 m	800300
3)	4,75 m	0,60 m	800475

4)

**4) Tellerfüße für den Leiternholm**

Die Tellerfüße sorgen für eine große Auflagefläche und dadurch für eine gute Verteilung des Anlegedruckes. Somit ideal für Wärmedämmfassaden, Glasfassaden, LKW oder Caravan.

- Durchmesser der Tellerfüße: 150 mm
- Befestigung über Klemmverschluss
- Einfache Selbstmontage
- 1 Paar

Art.-Nr. 4990020

5) + 6)

**Klapp-/Fahrgerüst**

- Grundmaß: 0,75 x 1,90 m
- Kompaktes System, einfach zu transportieren
- Kompakt zu lagern
- Praktischer Schließmechanismus für schnelle Montage
- Verschweißter Gelenkträger
- Verschweißte Holm- / Sprossenverbindung für dauerhafte Stabilität
- Faltbare Geländer
- Modul 1 + 2 mit Durchstiegsplattform
- Gefertigt nach DIN EN 1004

	Bezeichnung	Arbeitshöhe	Plattformhöhe	Gewicht	Art.-Nr.
5)	Modul 1	3,00 m	0,97 m	35 kg	9400/01
6)	Modul 1 + 2	3,80 m	1,80 m	51 kg	9400/02



1) + 2)



**Tapeziertisch „Meister Alu“**

Alu-Profil ca. 35 x 20 mm mit stabilen Ø 22 mm Stahl-Untergestell, Sperrholz ca. 4,5 mm stark, mit Maßskala, Arbeitshöhe: ca. 0,86 x 3,00 m

- 1) Größe: ca. Länge 305 x Breite 60 cm Art.-Nr. 01063
- 2) Größe: ca. Länge 305 x Breite 80 cm Art.-Nr. 01064

3) + 4)



**Tapeziertisch „Meister Holz“**

Holzrahmen in den Ecken mit sehr stabilen Ø 22 mm Alu-Untergestell und Maßskala, Arbeitshöhe: ca. 0,86 x 3,00 m

- 3) Größe: ca. Länge 300 x Breite 60 cm Art.-Nr. 01065
- 4) Größe: ca. Länge 300 x Breite 80 cm Art.-Nr. 01066

5) + 6)

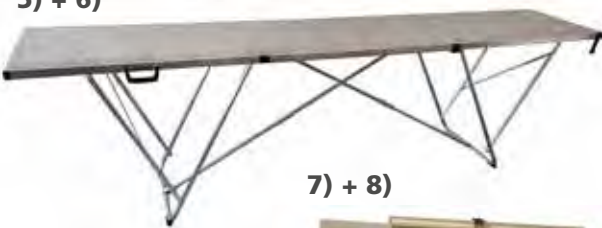

**Tapeziertisch „Meister Profi“**

Stark dimensionierte Alu-Profile und sehr stabilen Ø 22 mm Alu-Untergestell, sehr robuste Sperrholzplatte mit aufgedruckter Maßskala, Arbeitshöhe: ca. 0,86 x 3,00 m

- 5) Breite 60 cm Art.-Nr. 01067
- 6) Breite 80 cm Art.-Nr. 01068

7) + 8)



**Profi-Werkzeugkoffer**

Universell einsetzbar für Werkzeuge und Maschinen, mit Schiebedeckel und seitlichen Werkzeughaltern, Größe: ca. Länge 63 x Höhe 40 x Breite 30 cm

- 7) Größe: ca. Länge 63 x Höhe 40 x Breite 30 cm Art.-Nr. 04011
- 8) Größe: ca. Länge 50 x Höhe 40 x Breite 22 cm Art.-Nr. 04012

9)



**9) Werkzeugkoffer**

Massiv und stabil durch aufwendige Fingerverzapfung, robuste Metall-Schutzecken lackierte Ausführung, Größe: ca. Länge 66 x Höhe 37 x Breite 20 cm Art.-Nr. 04014

10)



**10) Azubi-Werkzeugkoffer**

Die ideale Grundausstattung für Malerlehrlinge, Betriebe, Schulen und Lehrwerkstätten, Größe: ca. Länge 59 x Höhe 17 x Breite 39 cm Art.-Nr. 04016

11)



**11) Tapezierbock**

Auflagebreite: 60 cm, Höhe ca. 85 cm, 2 sprossig 1 Querholm Art.-Nr. 03011

12)



**12) Türenleger**

Frisch lackierte Türen lassen sich enorm platzsparend lagern, ohne die Oberfläche zu beschädigen (max. bis zu 8 Türen). Inhalt Türenleger-Satz: 16 Stk. Rahmen und 32 Stk. Ringschrauben Art.-Nr. 06010

13)



**13) Klappwerkbank „TITAN“**

Praktisch für die "Werkstatt unterwegs", äußerst stabile, standfeste Stahlkonstruktion, platzsparend zusammenklappbar, ca. Länge 120 x Breite 60 x Höhe 78 cm Art.-Nr. 01190



# SONSTIGES



**WERK  
ZEUG  
KATALOG**



1)



**1) Markierungswagen 4-Rad Off-Road**

Mit dem Markierungsflitzer von Jansen, sauber Linien ziehen

- Komfortable und präzise Sprühmarkierung
- Für ein oder zwei Dosen, für deckstarke Aufbringung der Farbe
- Sprüheinheit auch seitlich anbringbar
- Mitführen von bis zu 4 Reserve-Dosen
- Verschiedene Linienbreiten einstellbar

2)



**2) Markierungswagen 2-Rad**

Bequemes Ziehen von Linien ohne sich zu bücken

- Stabiler Wagen
- Schont den Rücken des Verwenders
- Gezieltes Aufbringen des Markierungsspray

3)



**3) Markierpistole**

Praktische Markierungshilfe

- Flächen, sowohl punktuell, als auch großflächig bearbeitbar
- Ideal für Bereiche, die mit einem Klebeband oder einer Schablone eingegrenzt werden
- Kein Reinigen notwendig, da kein Bauteil mit der Markierungsfarbe in Kontakt kommt

4)



**4) Linienmarkierspray**

Sprühen statt Streichen

- Präzises Linienbild auch ohne Schablonen oder Markierhilfen
- Zeitsparend und leicht zu verarbeiten
- Hohe Genauigkeit dank eines speziell entwickeltem Sprühkopf
- Gebinde: 750 ml Spraydose
- Farbtöne: Weiß, Verkehrsgelb RAL 1023, Rot, Grün, Blau, Schwarz





10



1)

**1) Sprint-Line****Markieren in Rekordzeit**

- Voll belastbar in nur 12 Stunden
- Optimal für Markierungen mit mittlerer Belastung
- Überdurchschnittliche Haftung
- Ein-Topf-System

2)

**2) Street Tattoos****Sauberes und dauerhaftes Kennzeichen ohne Schablonen**

- Hohe Verschleißfestigkeit
- Starke Haftung
- Frost-, schnee-, salz- sowie ölbeständig
- Selbstreinigend durch Überrollungen und Niederschläge
- Schadstofffrei und umweltfreundlich

3)

**3) Grün Starkbrenner****Zum idealen Verlegen der Jansen Street Tattoos**

- 119,4 kW
- Mit 5 m Hochdruckschlauch
- 4 bar Mitteldruck-Regler
- Handelsübliche Brennlitzen zum Verlegen von Schweißbahnen sind zu leistungsschwach und für das Aufbrennen von Street Tattoos nicht geeignet



**Milacor Whiteboard-Wände**



**Milacor Whiteboard-Finish Aqua**

Wasserbasierende und lösemittelarme 2K-Whiteboardbeschichtung. Mit Boardmarkern beschreibbar, trocken abwischbar. Ideal in Kombination mit Milacor Magnetplatten, -farbe, -spachtel oder -vlies. Für Beamerprojektionen geeignet.

	Artikelbezeichnung	Farbe	Inhalt / VE	Art.-Nr.
1)	Finish Aqua	weiß	1 L / 6 Dosen	1071
2)	Finish Aqua	weiß	3 L / 2 Dosen	1082
3)	Finish Aqua	transparent	1 L / 6 Dosen	1068
4)	Finish Aqua mix	getönt	1 L / 6 Dosen	1081
5)	Finish Aqua mix	getönt	3 L / 2 Dosen	1107

**Whiteboard-Finish Aqua Set**

Inhalt: 1 Liter Whiteboard-Finish Aqua, Farbwalzen-Set, Mikrofaser-tuch, Boardmarker Set, Messbecher, Rührstab, Whiteboard-Reinigungs-spray, technisches Merkblatt, Pflegehinweise.

	Artikelbezeichnung	Farbe	Inhalt / VE	Art.-Nr.
6)	Finish Aqua Set	weiß	1 L / 1 Dose	1061
7)	Finish Aqua Set	transparent	1 L / 1 Dose	1062
8)	Finish Aqua Set mix	getönt	1 L / 1 Dose	1110

**Milacor Whiteboard-Magnetfolie**

Selbstklebende, magnethaftende und mit Boardmarkern beschreibbare Folie. Für Beamerprojektionen geeignet. Nach einem Tag nutzbar.

	Maße	Farbe / Glanzgrad	Inhalt / VE	Art.-Nr.
9)	12,00 x 1,01 m	weiß / glänzend	1 Rolle	1147
10)	9,00 x 1,37 m	weiß / glänzend	1 Rolle	1148
11)	9,00 x 1,37 m	weiß / matt	1 Rolle	1160



9) – 11)

**Milacor Whiteboard Schreib- & Reinigungsset (o. Abb.)**

Für die Beschriftung und Pflege von Milacor Whiteboard-Oberflächen.

	Artikelbezeichnung	Inhalt	Art.-Nr.
12)	Schreib- & Reinigungsset	Pilot Boardmarker Set, Milacor Mikrofaser-tuch, Milacor Reinigungsspray 250 ml, Pflegehinweise	1124

13) + 14)



**Milacor Tafelfarbe**

Wasserbasierende Beschichtung für die Fertigung von Tafelflächen im Innenbereich. Mit Kreide und Kreidemarkern beschreibbar. Feucht abwischbar.

	Artikelbezeichnung	Farbe	Inhalt / VE	Art.-Nr.
13)	Tafelfarbe	transparent	750 ml / 6 Dosen	1129
14)	Tafelfarbe	schwarz (ca. RAL 9005)	750 ml / 6 Dosen	1130



### Milacor Magnet-Pinnwand



### Milacor Magnetfarbe

Zur Herstellung magnethaftender Oberflächen im Innenbereich.  
Verbrauch: 600 ml/m<sup>2</sup> bei drei Anstrichen.

Artikelbezeichnung	Farbe	Inhalt	Art.-Nr.
1) Magnetfarbe	grau	1 Liter	1027
2) Magnetfarbe	grau	2,5 Liter	1022
3) Magnetfarbe	grau	10 Liter	1030

### Milacor Magnetspachtel

Fertigspachtel für den Innenbereich zur Fertigung von glatten und magnethaftenden Oberflächen. Verbrauch: ca. 2,5 kg/m<sup>2</sup> je mm Auftragsstärke.

Artikelbezeichnung	Farbe	Inhalt	Art.-Nr.
4) Magnetspachtel	grau	12,5 kg	1128
5) Magnetspachtel	grau	25 kg	1133

### Milacor Magnetplatten

Feinblech zur Herstellung magnethaftender Oberflächen.  
Ideal für große Pläne. Verklebung mit dem Milacor Powerkleber.  
Verbrauch: 600 g/m<sup>2</sup>.

Artikelbezeichnung	Inhalt / VE	Art.-Nr.
6) Magnetplatten	5 m <sup>2</sup>	1000
7) Magnetplatten	2 m <sup>2</sup>	1001
8) Powerkleber	3 kg	1024

### Milacor Haftmagnete

Ø 36 mm, 8,5 mm Höhe. Haftkraft bei Magnetplatten ca. 15 DIN-A4 Blätter. Haftkraft bei Magnetfarbe, -spachtel ca. 5 DIN-A4 Blätter.

Artikelbezeichnung	Farbe	VE	Art.-Nr.
9) Haftmagnet	rot	10	1002
10) Haftmagnet Blisterpack	rot	5	1039
11) Haftmagnet	schwarz	10	1003
12) Haftmagnet Blisterpack	schwarz	5	1044
13) Haftmagnet	gelb	10	1004
14) Haftmagnet Blister pack	gelb	5	1040
15) Haftmagnet	grau	10	1005
16) Haftmagnet Blisterpack	grau	5	1043
17) Haftmagnet	weiß	10	1007
18) Haftmagnet Blisterpack	weiß	5	1041
19) Haftmagnet	blau	10	1017
20) Haftmagnet Blisterpack	blau	5	1042

### Milacor Superhaft-Haftmagnet

Neodym, vernickelt, Ø 29 mm, Höhe 8 mm  
Haftkraft bei Magnetfarbe, -spachtel 10 DIN-A4 Blätter.  
Magnetplatten 30 DIN-A4 Blätter

Artikelbezeichnung	Farbe	VE	Art.-Nr.
21) Super-Haftmagnet	silber	10	1013
22) Super-Haftmagnet Blister	silber	4	1046



1) – 3)



4) + 5)



8)



6) + 7)



9) – 20)



21) + 22)





**1) Abdeckplane LDPE „extra-stark“**

Extra starker Schutz

- 20 m<sup>2</sup> (4 x 5 m)
- Transparent
- ca. 50 µm

Art.-Nr. 110120



**2) Abdeckfolie HDPE hülsenlos „leicht“**

Klein und handlich, da ohne Pappkern und auf 25 cm gefaltet

- 100 m<sup>2</sup> (4 x 25 m)
- Transparent
- ca. 7 µm

Art.-Nr. 110341

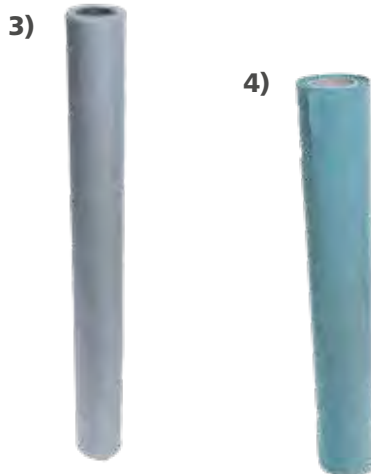

**3) Abdeckfolie LDPE „fein30“**

Für großflächige Abdekarbeiten

- 400 m<sup>2</sup> (4 x 100 m)
- Transparent
- ca. 30 µm

Art.-Nr. 110580

**4) Abdeckfolie LDPE „bau100“**

Baufolie mit Regenerat für robuste Abdeck-Arbeiten

- 200 m<sup>2</sup> (4 x 50 m)
- Transluzent
- ca. 100 µm

Art.-Nr. 120630



**5) PP-Abfallsack „gewebe“**

Robust und wetterfest – Für schwere Abfälle, belastbar bis max. 30 kg

- Vielseitig einsetzbar und selbststehend
- 272 Liter Fassungsvermögen
- UV- und witterungsbeständig
- Platzsparend und schnell einsatzbereit
- Mit Trageschlaufen und Griffen

Art.-Nr. 150210



**1) Staubschutztür LDPE „L-Form“**

Geeignet zum Durchfahren mit Sackkarre oder Transportwagen

- Staubdichte Abtrennung zwischen Räumen
- 2,10 x 1,10 m
- 150 µm stark
- Leichte Montage
- Mit Reissverschluss
- Wiederverwendbar
- Transparent

Art.-Nr. 170070

**2) Dachrinnenschlauch**

Fallrohrsersatz bei WDVS Arbeiten

- 0,2 x 50 lfm.
- LPDE, transparent, Dicke ca. 140 µm
- Ø ca. 130 mm

Art.-Nr.170200



**3) Maler-Abdeckvlies „standard“**

Wiederverwendbar und robust, praktische Breite für schmalere Laufwege

- 25 m<sup>2</sup> (0,5 x 50 m)
- Bunt
- Flächengewicht ca. 200 g/m<sup>2</sup>

Art.-Nr.180005



**4) Maler-Abdeckvlies „haftend“**

Sehr rutschfest für sichere Laufwege, besonders auf Treppen sowie Steigungen und Gefällen. Leicht zu reinigen und wiederverwendbar.

- Format 0,65 m x 25 m
- Weiß
- Flächengewicht ca. 150 g/m<sup>2</sup>

Art.-Nr. 180016

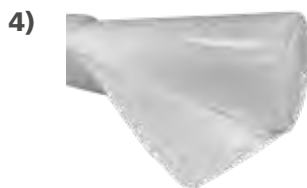

**5) Abdeckpapier „boden“**

Bodenschutz aus beidseitig PE-beschichtetem Milchtütenpapier (Grau / Alu) zum Einsatz unter Gerüsten oder zum Schutz von empfindlichen Untergründen

- Format ca. 60 m<sup>2</sup> (ca.1,3 m Breite)
- Grau / ALU
- Flächengewicht ca. 350 g/m<sup>2</sup>

Art.-Nr. 180312





## MEG Hauptverwaltung

In der Hagenbeck 33  
45143 Essen  
Tel. 0201 8626-0  
Fax 0201 8626-155

info@meg-rhein-ruhr.de  
www.meg-rhein-ruhr.de

Partner von

# Miles & More



## Lufthansa



Das Prämienprogramm  
der MEG Rhein-Ruhr eG

## Niederlassungen

### Bocholt

Bernhard-Otte-Straße 5  
46395 Bocholt  
Tel. 02871 99575-10  
Fax 02871 99575-20

### Bochum

Herner Straße 299  
44809 Bochum  
Tel. 0234 85791  
Fax 0234 851055

### Dortmund

Güntherstraße 49  
44143 Dortmund  
Tel. 0231 556962-0  
Fax 0231 556962-33

### Dortmund-West

Martener Hellweg 29  
44379 Dortmund  
Tel. 0231 565596-10  
Fax 0231 565596-20

### Duisburg

Auf der Höhe 49  
47059 Duisburg  
Tel. 0203 312017  
Fax 0203 313252

### Essen Süd

Max-Keith-Straße 11  
45136 Essen  
Tel. 0201 89093-98  
Fax 0201 89093-39

### Gelsenkirchen

Ulrichstraße 4  
45891 Gelsenkirchen  
Tel. 0209 7890-95  
Fax 0209 7890-30

### Hagen

Enneper Straße 68  
58135 Hagen  
Tel. 02331 82902  
Fax 02331 882515

### Kleve

Kalkarer Straße 81  
47533 Kleve  
Tel. 02821 7521-55  
Fax 02821 7521-41

### Moers

Am Schürmannshütt 38a  
47441 Moers  
Tel. 02841 8887-90  
Fax 02841 8887-92

### Mülheim

Timmerhellstraße 39  
45478 Mülheim  
Tel. 0208 62634-05  
Fax 0208 62634-04

### Oberhausen

Max-Planck-Ring 13  
46049 Oberhausen  
Tel. 0208 2996-697  
Fax 0208 2996-969

### Oberhausen-Nord

Weierstraße 110  
46149 Oberhausen  
Tel. 0208 69972-0  
Fax 0208 69972-22

### Recklinghausen

Westring 55  
45659 Recklinghausen  
Tel. 02361 48595-31  
Fax 02361 48595-30

### Solingen

Gleisdreieck 4  
42651 Solingen  
Tel. 0212 202556  
Fax 0212 205537

### Unna

Mühlenstraße 34c  
59425 Unna  
Tel. 02303 1360-1  
Fax 02303 1360-2

### Velbert

Uhlandstraße 33  
42549 Velbert  
Tel. 02051 4235-03  
Fax 02051 4235-04

### Wesel

Mercatorstraße 17  
46485 Wesel  
Tel. 0281 5479  
Fax 0281 89571

### Wuppertal

Buchenhofener Straße 21  
42329 Wuppertal  
Tel. 0202 785454  
Fax 0202 789175

## TOCHTERFIRMEN



### Nordkirchen (Zentrale)

Aspastraße 12  
59394 Nordkirchen  
Tel. 02596 9721-0  
Fax 02596 9721-21

### Münster (Niederlassung)

Höltenweg 31  
48155 Münster  
Tel. 0251 297999-99  
Fax 0251 297999-98

### Soest (Niederlassung)

Elfser Weg 27a  
59494 Soest  
Tel. 02921 350300-0  
Fax 02921 350300-15



### Iserlohn

In der Bredde 18  
58636 Iserlohn  
Tel. 02371 64 50  
Fax 02371 6 16 58



LEIFMITTEL LICHT UND STR  
LLER BODENLEGERWERKZEU  
TSSCHUTZ BERUFSBEKLEIDU  
APEZIERTISCHE UND SONSTIG  
HÖRSCHLEIFMITTEL LICHT U  
ALERWERKZEUGE PINSEL ROL  
N MASCHINEN GERÄTE ZUBEH  
ALERWERKZEUGE PINSEL ROL  
LEBEN ABDECKEN ARBEITSSCHU  
ND GERÜSTE TAPEZIERTISCHE U  
RBEITSSCHUTZ BERUFSBEKLEIDU  
E TAPEZIERTISCHE UND SONSTIG  
R SCHLEIFMITTEL LICHT UND STR  
EL ROLLER BODENLEGERWERKZEU  
CHUTZ BERUFSBEKLEIDUNG LEITE  
UND SONSTIGES MASCHINEN GERÄ  
ICHT UND STROM MALERWERKZEU  
RWERKZEUGE ABKLEBEN MASCHIN  
HÖR SCHLEIFMITTEL LICHT UND STR  
NSEL ROLLER BODENLEGERWERKZEU  
TSSCHUTZ BERUFSBEKLEIDUNG LEITE  
ZIERTISCHE UND SONSTIGES ABDECK  
UFSBEKLEIDUNG LEITERN UND GERÜS  
ONSTIGES MASCHINEN GERÄTE ZUBEH  
T UND STROM MALERWERKZEUGE PIN  
LLER BODENLEGERWERKZEUGE ABKLEB  
SCHUTZ BERUFSBEKLEIDUNG LEITERN U  
CHE UND SONSTIGES MASCHINEN GERÄ  
TEL LICHT UND STROM MALERWERKZEU  
NLEGERWERKZEUGE ABKLEBEN MASCHIN  
ZUBEHÖR SCHLEIFMITTEL LICHT UND STR  
ROLLERBODENLEGERWERKZEUGE ABKLEB  
TSSCHUTZ BERUFSBEKLEIDUNG LEITERN U  
E UND SONSTIGES ABDECKEN ARBEITSSCHU